



YAMAHA PERCUSSION

Concert / Marching

2024



躍動と調和

個々の打音が躍動し、総体の調和が強くうねり出す

総合メーカーだからできるバランスと、信頼の品質

Yamaha Percussion





WEB Information

目頃のちょっとした疑問やお役立ち情報を発信しています。

吹部Navi



中学・高校の吹部生に向けて部活動のお助け情報をお届けする吹奏楽のポータルサイトです。

スイッチオン!パーカッション!!



身近にあるけれど意外に知らないことが多い打楽器の取扱いについてご紹介する動画シリーズ。

普段は楽器を修理しているヤマハ社員たちが脚本・音楽・人形制作・撮影・編集など全てを手がけた手作り動画をお楽しみください。

管打楽器を安全に楽しむために

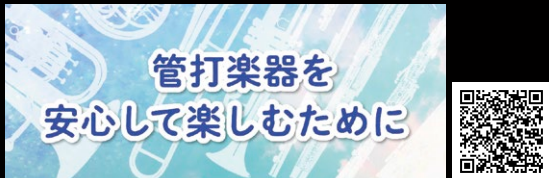

管打楽器のお手入れに関して、ヤマハ管弦打楽器ご相談窓口へ寄せられるよくあるお問合せとその回答についてまとめました。

CONCERT PERCUSSION

TIMPANI

ティンパニ

P 7

BASS DRUMS / TOM TOMS

バスドラム / トムトム

P 12

SNARE DRUMS / FIELD DRUM ACCESSORIES

スネアドラム / フィールドドラム / アクセサリー

P 17

MARIMBAS / XYLOPHONES

マリンバ / シロフォン

P 23

VIBRAPHONES / GLOCKENSPIELS

ビブラフォン / グロッケンシュピール

P 31

MULTI PERCUSSION RACKS / CHIMES CELESTAS & KEYBOARD GLOCKENSPIEL

マルチパーカッションラック / チャイム

P 36

チェレスタ, 鍵盤グロッケンシュピール

MALLETS / ACCESSORIES

音板打楽器用マレット / アクセサリー

P 41

MARCHING PERCUSSION

MARCHING PERCUSSION

マーチングパーカッション

P 46

MARCHING BRASS INSTRUMENTS

マーチングブラス

P 66

OTHER PERCUSSION

シンバル / マレット/ドラムヘッド

P 68

LEASE

楽器リース

P 73

Artists Profiles & Comments

※アーティストコメントはファミリーネームのアルファベット順です。
※コメントに掲載されている品番名はインタビュー当時のものです。



Keiko Abe 安倍 圭子

演奏活動は世界60ヶ国に及び、国際的マリンバ演奏家。

「私は表現したい音楽のすべてをヤマハのマリンバで語ってきました。自分の創造的想いを伝えるのに、どれ以上の楽器はないと感じているからです。オーケストラの全奏や打楽器合奏の強打をバックにしてもYM-6100は、滑りしてエネルギーを失うことなく、人々の心を感動へと導いてくれます。微弱音は透明感をもって大会場の隅々を満たし、豊かな音楽的空間の中で人々の心を温かく包んでくれます。」



Pius Cheung バイアス・チェーン

中国系カナダ人。マリンバ奏者、作曲家。その演奏、特にバッハのゴールドベルグ変奏曲は卓越した技術にとどまらず深い表現力のある解釈が賞賛されている。また作曲家としてもClassical Marimba League 2007 作曲コンクールにおいて優勝、「シンフォニックボム」など多数の作品がある。

「傑作ともいえる音を持つヤマハマリンバのおかげで、私は誠実に芸術性の高い演奏ができるのです。」



Raphael Christen ラファエル・クリステン

マリンバシロフォン奏者、スイス国立チューリッヒ音楽大学教授。

「ヤマハ マリンバYM-6100は、豊かな音量だけでなく、全音域に渡って群を抜いてクリアな音色を奏で、私を魅了しています。強い低音域の音域は、長期間の使用に耐えるだけでなく、オーケストラやアンサンブルで演奏する場合には多様な音色を奏でることを保証します。」



Emmanuel Curt エマニュエル・キュルト

フランス国立管弦楽団首席打楽器奏者

「ヤマハスネアドラムのラインアップにはヤマハの開発のこだわりと情熱を感じます。コンセプト設計から各々独自のキャラクターをもって開発された楽器は驚くべき効果を生み出してくれます。」



Koji Fukamachi 深町 浩司

愛知県立芸術大学教授、Ensemble NOVAティンパニスト。

「TP-9000シリーズはその表現力・機能性に既に世界最高峰と位置付けられるでしょう。数々の公演で使用しその素晴らしい表現力は実証されています。TP-8300シリーズは新機能満載で、奏者のニーズに合わせてとても細かな調整ができ、ツアーで長距離移動した後もペダルコンディションやチューニングインジケーターの誤りが無く、直ぐに演奏に集中できます。オーケストラから吹奏楽まで、プロユースに応えるヤマハティンパニにこれからも大いに期待します。」



Jean Geoffroy ジャン・ジョフロイ

国際的マリンバ 打楽器奏者。フランス国立リヨン高等音楽院教授。

「音楽家にとって最も重要なことは、その人自身の声であり、音であり、人格です。しかし、私たちの楽器がそれらすべてを与えてくれないとすればならぬという意味ではなく、楽器は自身の音楽の道を見つけて出し、育てるための土台であるべきだという意味です。私は長年ヤマハの楽器を使用し、毎日新しい可能性を探求していますがヤマハの楽器が助けてくれます。もちろんそれは、マリンバYM-6100だけでなく、他のすべてのヤマハ打楽器にいます。」



Mayumi Hama 浜ま ゆみ

桐朋学園大学 音楽学部演奏学科打楽器科 マリンバ専攻を首席で卒業。同大学研究科修了後、アメリカンカンザス大学 打楽器科大学院留学。第2回世界マリンバコンクール2位受賞

「YM-6000は重厚で豊かなサウンドを持ち、奏者の望む様々な音色を作り出し、表現することのできるマリンバだと思います。また大ホールでも繊細な音色や迫力のある音を伝えることが出来る楽器です。深く厚みのある低音はYM-6100の優れた特色の一つだと思います。」



Megumi Hattori 服部 恵

4歳よりピアノを、12歳より打楽器を始める。東京芸術大学音楽学部打楽器専攻卒業。1999年、2000年、福岡県高校文化連盟主催ソロコンテストにおいて、2年連続グランプリ受賞。2007年、ブルガリアで行われた打楽器国際コンクールDuo部門において1位・2位を受賞。2012年イタリア国際打楽器コンクールVibraphone部門において1位受賞。飛鳥、Sun Princessなどの豪華客船の国際クルーズに乗船、演奏披露。さまざまなアーティストのOD、テレビ番組の音楽、CM、映画音楽などのレコーディングに参加。フリーパーカッションリストとしてジャンルを問わず活動中。



David Herbert デイヴィッド・ハーバート

シカゴ交響楽団首席ティンパニ奏者。

「私はヤマハティンパニのサウンドを愛しています。特にソロや室内楽で演奏する際には、ヤマハティンパニの生み出す明確な音程と温かい音色が、他の楽器の音色と見事に調和し、アンサンブルに美しい響きと力強さを与えます。」



Ria Ideta 出田 りあ

第1回/国際マリンバコンクール 第1位。ベルリンを拠点に、ソリスト、室内楽奏者として活躍。ミュンヘン室内オペラ専属アーティスト。平成音楽大学客員教授。ロンドン芸術アカデミー(LPMAM)客員教授。

「YM-5100Aが持つ多様な音色と音のニュアンスの幅の広さは、ジャンルを問わず様々な楽曲を演奏することを可能にし、マリンバという楽器そのものの可能性をも広げることにつながると確信しております。また、この軽さど組み立ての簡単さは世界各地での活動をよりスムーズなものにしてくれます。日々の人との出会い、この楽器との出会いに感謝し、この楽器を通しての経験が私の人生をより豊かなものにしていくと期待しているのです。」



Hisanori Ikuno 生乃 久法

マーチングパーカッションを全国で指導。日本マーチングバンド協会公認指導員。東京ミュージック&メディアアーツ尚美、くらしき作陽大学講師。

「幼児からプロフェッショナルまで幅広くカバーし、国内外から高い評価を受けていることを強く感じています。総合メーカーとして、ヒットからファミリーまで統一した音を可能に出来るのもヤマハの魅力ではないでしょうか。私はこれからもヤマハの楽器を心から信頼し続けるでしょう。」



Tsutomu Jyutori 十鳥 勉

洗足学園音楽大学を最優秀の成績で卒業。在学中より、各種パーカッションアンサンブルに参加し、国内外での演奏活動を始める。また、NHK交響楽団をはじめとする、各名門オーケストラで客員奏者として活躍。'06より(T.J.P.P.A.L)を主催。

「海外での公演の際、いつも現地の皆さんより「日本といえばYAMAHAだね!」とお言葉をいただく。大都市ならまだしも、どんな街でもである。我々がヤマハに想うブランド力が世界共通語となっているのである。音楽を創る、楽器を作る。このふたつの大いなる情熱が我が手の中で共存できる喜びをもっと皆に伝えていきたい。」



Momoko Kamiya 神谷 百子

第3回クセンブル国際打楽器コンクール、ソロマリンバ部門優勝。東京芸術大学を経てソリアード音楽院卒業。国内外で多くのコンサート、フェスティバルやオーケストラ協演、音楽大学でのマスタークラス等に招待され、国際的に活躍している。

多数の国際コンクール審査員を歴任。川崎市アザリア輝賞受賞。東京音楽大学教授、洗足学園音楽大学、エリザベト音楽大学各客員教授、国立音楽大学講師。



Mieko Kano/Rina Kano 加納 三栄子/加納 里奈

共に愛知県立芸術大学卒業。第3回ベルギー国際マリンバコンクールデュオ部門第2位、併せて安宿圭子賞受賞。2マリンバ&ピアノのアンサンブルグループ「源」で活動中。

「ヤマハYM-5100Aは、低音から高音まですべての音にムラがなく、重厚な響きの低音、遠くまで届ける高音が魅力的で、古典曲から現代曲まで幅広いレパートリーに対応し、表現することが出来ます。デュオにおいても、2台の音色、響きが溶け込みながら、かつお互いの主眼・存在感が損なわれないところが気に入っていて、大好きな楽器です!」



Hiroki Kojima 小島 浩毅

一般社団法人日本マーチングバンド協会公認指導員。九州地方を中心に学校や団体にマーチングパーカッションの指導に従事。活水学院大学、エリザベト音楽大学非常勤講師。

「職人の心と最先端の技術が融合した楽器は、幼児から大人まで幅広いニーズに応えてくれます。ヤマハと共に感動を作り出すことができ、心から嬉しく思います。」



Don Liuzzi ドン・リウッチ

フィラデルフィア管弦楽団首席ティンパニ奏者。カーティス音楽院ティンパニ&打楽器、金管&打楽器オーケストラレパートリー講師。

「私はフィラデルフィア管弦楽団でヤマハのティンパニを演奏することが大好きです。ヤマハの音は、とても豊かで温かい。それは私が演奏した他のどのティンパニよりも素晴らしい。オーケストラの音と調和し、低音域はとても荘厳で重厚です。フラボー、ヤマハ!」



Mike Mainieri マイク・マイニエリ

ジャズ・フュージョンで活躍するピラフォン奏者。NYCレコードの設立者でもある。

なぜヤマハなのか。この疑問は、ピラフォン奏者、指導者、学生からしばしば受け取ります。その答えはシンプルでヤマハピラフォンはテクノロジーの最先端に位置し、あらゆるジャンルのプレーヤーに対して最高の楽器を提供しているからです。ヤマハの研究開発チームの情熱と探究心は賞賛に値します。私はヤマハと3.5オクターブのピラフォンを開発しました。素晴らしい楽器の開発に携われたことを誇りに思っています。」



Ritsuko Okuma 大熊 理津子

2005年世界マリンバコンチェルトコンペティション優勝他国内外コンクール入賞多数、日・米各地、中南米・欧・亜各国で活動、CD「全速カウマン」リリース。

「マリンバの最大の魅力である表情豊かな深いサウンドを生かして、清透な伝えたい。ヤマハのマリンバは、全身全霊をこめ込めて表現したいという思い、いつも応えてくれる楽器です。楽器の向こうに笑顔が見えた、その濃密な一瞬が、人間としての私を育ててくれます。」



Neil Percy ニール・パーシー

ロンドン交響楽団首席打楽器奏者、英国国立音楽院ティンパニ&打楽器科部長。

「ヤマハの友人と共に開発したスneaは、温かい音色でバランスも良く、素晴らしい楽器を作ってくれたと思っています。私はヤマハの楽器がとても好きで、ヤマハのアーティストとして活動していることを、誇りに思っています。」



Emil Richards エミル・リチャード

ジャズピッコロ奏者、1994年国際打楽器芸術協会(PAS)より打楽器界のノーベル賞といわれるホール・オブ・フェーム栄誉賞を受賞。

「ヤマハの楽器は驚きだ！ピッコロの輝かしいサウンドと、豊かな響きでヤマハに並ぶものはない。そして、他の音板打楽器も同じである。ヤマハは、ナンバーワンだ。」

2019年12月に逝去されました。



Ney Rosaurio ネイ・ロザウロ

マイアミ大学打楽器科部長、作曲家としても著名で、執筆や後進の指導など幅広く活動。数多くの国際打楽器フェスティバルにも参加している。

「私はヤマハの楽器を10年以上愛用し続けています。初めて使った時からずっと、ヤマハの楽器を愛しているのです。ヤマハが作り出すサウンドはどれもユニークで、低音、中音、高音のコンビネーションが完璧なのです。そしてまた、ヤマハの楽器の革新的な側面にも入っています。だからこそ、私はこれからもヤマハの楽器を演奏し続けていこう。」



Yuki Sakamoto 坂本 雄希

国立音楽大学卒業、スーパーワールドオーケストラ、ハンガリー国立フィルハーモニー管弦楽団、メトロポリタンオペラ等の公演に出演。現在東京佼成ウインドオーケストラ、ティンパニ奏者。

「TP-9000は自然な鳴り、クリアな音程感、機能的で素早いレスポンスのペダルの機構、広い音域、TP-7000Hは明るい音色、ハッキリとした音程感が特徴です。職人によるハンドメイド、より剛性の増したケトル支えリング、カウンターフープなどヤマハの確かな技術の結集した結果がここにあります。」



Dave Samuels デイヴ・サミュエルズ

元スバロウ・ジャズのメンバーとして活躍するジャズピッコロ&マリンバ奏者、パークリー音楽院准教授、カリビアンジャズプロジェクト主宰、2003年度/2008年度グラミー賞受賞、デビッド・ブリードマン氏と共にデュオグループ「ダブルイメージ」を結成。

「ヤマハのマリンバとティンパニは世界で最高の楽器を作るため、長年にわたり研究を重ねてきた成果。だからこそ私は、25年の間ヤマハの楽器を演奏し続けています。」

2019年4月に逝去されました。



Kyoichi Sano 佐野 恭一

国立音楽大学、ベルリン国立芸術大学卒業、東京交響楽団正団員、ベルリン・ドイツ・オペラ・オーケストラ打楽器セクション副首席等長年に渡り活躍。

「TP-9000は、わが国最初の本格派ティンパニである。内外の著名なティンパニストの意見を積極的に採り入れながら、細部に至るまで試作を重ねた上で、世界の一流品に比肩し得るものが創り出された。本皮仕様を第一に想定したこの楽器は、ドイツの重厚と日本の繊細との巧みな融合の成果として、固有な奥深いサウンドが最大の魅力である。」



Franz Schindlbeck フランツ・シンドルベック

ベルリンフィルハーモニー管弦楽団首席打楽器奏者、ドイツ国立ベルリン・ハンス・アイスラー音楽大学教授。

「ヤマハのアドラムBSMシリーズは、華やかで明るい音色、完璧なレスポンス、ダイナミックレンジ。この楽器なら、幅広いパーカッションのほとんどの場面で、私が思ったことおりの、その音楽に合った演奏をすることができる。」



Pascal Schumacher パスカル・シューマツハ

ルクセンブルグ出身の国際的ピッコロ奏者。

「ヤマハピッコロの温もりのある音色に、私は自分の声を見つけました。力強いフレーズと幅広いダイナミックレンジが得られるのは、この楽器のおかげです。」



Rainer Seegers ライナー・ゼーガース

元ベルリンフィルハーモニー管弦楽団首席ティンパニ奏者、ドイツ国立ベルリン・ハンス・アイスラー音楽大学教授。

「ヤマハパーカッションは世界中に広められ、演奏され、そしてさらに進化しています。小太鼓は彼らの独創的なスレイナーシステムによって世界最高の楽器に数えられることが出来るし、鍵盤打楽器、特にマリンバは特徴のある「ヤマハ・サウンド」を持ち、最高峰の楽器であるといえます。そしてティンパニはそれらに劣ることなく、クラシックなオーケストラに対するの回答を見つけ出しました。ヤマハ打楽器は素晴らしい響きを作り出しています。」



Satoshi Seki 関聡

洗足学園音楽大学大学院を首席で修了。修了時に全楽器首席奏者最高位の成績を修めグランプリを受賞。第26回打楽器新人演奏会 打楽器部門第1位「特別賞」及びグランプリ「岩城宏之賞」受賞。第6回ルーマニア国際音楽コンクール第1位及び特別賞。第31回日本打楽器コンクールパーカッション部門第2位。レインボウ21サントリーホール デビューコンサート2013に出演。クラシックからポップス、スタジオワークまで幅広く活動を行っている。現在、シネマ・ウインド・オーケストラ打楽器奏者、パーカッショングループ72メンバー、Zildjianエンドーサー。

Guido Marggrander ギド・マーグランダー

バイエルン放送交響楽団首席打楽器奏者。

「私は25年以上ヤマハの打楽器を演奏し続けているが、すべての面において彼らの太鼓頭と鍵盤楽器群に満足している。彼らの仕事は私の要求を満たし、そのサウンドは結果を約束する。」

Victor Mendoza ヱイクター・メンドーサ

ラテン系スタイルを得意とするジャズ・ピッコロ&マリンバ奏者。パークリー音楽院教授、パークリー音楽院スペイン/ラテン校ディレクターを務める。

「素晴らしい楽器は魂を揺さぶる。ヤマハを弾く理由がそこにある。ただ聴こえるだけではなく、感じるのだ。」

Nanae Mimura 三村 奈々恵

国立音楽大学首席卒業、ホスト音楽院修士号、パークリー音楽院で講師を務めた。OD3リリース。

「発売以来ずっと愛用させて頂いているYM-5100A。時が経つにつれ、ますますその高いクオリティと安定性に魅了されています。シンプルで機能的に優れているのも非常に有り難い点ですが、やはり「音」のクオリティが高く、倍音豊かな深い低音やみずみずしく澄んだ中～高音は最大の魅力です。どんなタイプの曲でもマレットでも対応してくれるオールマイティーな楽器。この楽器に出会えたことは本当に幸運であり、心から感謝しています。」

Shiryu Miyanoshita 宮野下 シリュウ

第一回ジュニア管打楽器コンクール打楽器部門において1位受賞。2009年洗足学園大学器楽科打楽器コースを首席で卒業。同大学院同コースを首席で卒業。2012年イタリア・フェルモで開催された第10回国際打楽器コンクールマリンバ部門において2位受賞。2014年、2019年の二度に渡って東京都ハンガリーアーティストに認定。2021年より【音楽×世界旅行】をテーマとしたコンサート企画「オトタビ」シリーズが好評を博し、関東を中心に活動を展開している。

Israel Moreno イスラエル・モレノ

メキシコ・チアパス州立芸術科学大学マリンバ打楽器科教授。メキシカンマリンバと現代マリンバの演奏家。

「音楽は生活の一部であり、リズムは心、音は魂そのものである。音楽を奏するには、最高の音とグループの心地よさを感じる必要がある。ヤマハのマリンバとピッコロは、音楽と音のバランスを見つけ、最高の心地よさを提供してくれる。」

Tetsu Nagano 永野 哲

ソロティンパニスト、元九州交響楽団団員。リサイタル等でティンパニ作品の紹介を意欲的に展開中。

「僕は現在、ヤマハのティンパニTP-7000Hシリーズ7機種すべてを保有しています。特に24インチと27インチは大変重宝しています。例えばリサイタル等ではこの楽器の音域が重要ですが、オーケストラでは、この「O」の音はどの楽器でものが一番良いか？というような問題が出てくるわけです。そういう時に選択肢が多いほどベターな音色が得られます。もし余裕がありましたら7点すべてをそろえることをお勧めします。」

Isao Nakamura 中村 功

ドイツを中心に活躍する、ヨーロッパでも最も信頼と評価の高い打楽器奏者。クラリネット・シチューアー音楽賞、青山音楽賞特別賞、佐治敏三賞受賞。ドイツ国立カールルーエ工科大学教授。京都国立芸術大学客員教授。

「ティンパニ、マリンバ、マルチパーカッションに至るまで、私のイメージする世界の音色をいつも正確に醸し出してくれる楽器達。時には大地が震えるようなヴィルトゥオーソなリズム感にあふれ、また、時にはピロッドのように繊細で温かみあふれた音色を醸し出す。この楽器達は、私が世界中どこで演奏する時でも、家族のような温かさで私を包み、私を創造の世界へと導いてくれる。」

Masashi Okuda 奥田 昌史

ティンパニ奏者。88年文化庁在外研究員として、ライプツィヒ・メンデルスゾーン音楽大学に留学。著書「パーフェクト・スnea・ドラマ・モード」

「演奏者にとって楽器は自分の心を映し出す鏡のような存在です。私はTP-7000シリーズ、YM-6100、YV-3910Jを中心に使用していますが、これらの楽器は正にこの言葉通りで、素早い反応、包容力のあるサウンドは演奏者の多様な繊細な音楽性を敏感に伝える楽器と言えます。ヤマハは、これだけの実績をもつ国際的な正統性のある信頼出来るメーカーです。」



Mayumi Sekizawa 関澤 真由美

ニューヨークカーネギーリサイタルホールにてデビュー、高い評価を得て、マリンバリストとして国際的に活動を展開している。

「YM-5100Aの持つ心の奥底に深く響くサウンドは、私の探究心を掻き立て、奥でしない創造の世界へと引き込まれます。ヤマハの楽器だからこそ表現できる音へそれは音があらゆる表情を持ち、響き自体が呼吸をし、生きているのです。常に私達を魅了し、感動を与え続けてくれるヤマハのマリンバに出会えたことを、私はとても幸せに思っています。」



Shinnosuke Ishihara 石原 慎之助

「第3回世界マリンバコンクール(ドイツ)」にて第2位をはじめ多数のコンクールで入賞。ヨーロッパから日本に活動の拠点を移し活躍中、現在まで14枚のCDがリリースされ好評を得ている。

「楽器から紡ぎだされる音は僕自身。だからこそ脳裏に描いた想いや言葉、景色が直接届く楽器を遊びたい。ヤマハのマリンバは熟知、時には優しく、身体全体を震わせてくれます。生み出される重低音は僕にとって世界最高クラスの贅沢品。演奏家とオーディエンス両方を大事にしてくれる、それがヤマハのマリンバ。だから僕はヤマハを選びます。」



Atsushi Sugahara 菅原 淳

38年間読売日本交響楽団で主に首席ティンパニ奏者を務めた。中島健蔵音楽賞、文化庁芸術祭優秀賞、朝日現代音楽賞を受賞。現在、東京音楽大学客員教授、昭和音楽大学客員教授、日本大学芸術学部講師、尚美コンセルヴァトワール・ディプロマ講師。

「38年間オーケストラでティンパニを演奏したあと、今は子供のころに始めたマリンバの演奏を楽しんでいます。ヤマハの5オクターブマリンバ(YM-5100A)は私が一番好きな楽器です。「パーカッションギヤラリー」では打楽器アンサンブルでの統一された音の魅力、ソロでは高音の明るい音と低音の深からい響きて、名曲を演奏するのはとても楽しいです。」



Tsuey-Ying TAI ツーイン・タイ

バリ・オペラ座管弦楽団打楽器・ティンパニ奏者。「第3回世界マリンバコンクール」第1位。

「ヤマハの楽器を演奏するとき、魔法がかかったような気がします。」



Naoko Takada 高田 直子

アメリカ各紙で絶賛のマリンバ奏者。南カリフォルニアマリンバコンクール審査委員長。

「演奏者にとって楽器への信頼は絶対です。初めての土地での演奏会、そこでヤマハの楽器がステージにあることを確認した時の安堵感言葉では表現しきれないものがあります。スタジオでの繊細なタッチ、舞台上でのエネルギッシュなタッチに、それぞれに美しい音色で応えてくれるヤマハのマリンバは日本人の誇りです。これからさらに、世界の演奏家の舞台の強い味方となっていくことでしょう。」



Ryo Takada 高田 亮

洗足学園大学首席卒業後マリンバリスト、吹奏楽指揮、指導者として活躍中。ソノリアルム2枚をリリースし多方面のシーンで活動している。洗足学園音楽大学講師。

「YM-6100の魅力は圧倒的な存在感。演奏をワイルドに魅せてくれる過りて音楽をより一層引き立ててくれる。音色もプレーヤーのあらゆるニーズを受け答えしてくれる幅広さ。そして音板の響きを最大限に引き出してくれるヤマハマレット。ビジュアル、パフォーマンス、サウンド全てを満足させてくれるマリンバは他に他にあるだろうか?」



Toru Uematsu 植松 透

NHK交響楽団ティンパニ奏者。ミラクル・パーカッション・アンサンブル代表。国立音楽大学、洗足学園音楽大学講師。

「世界の果てまで響き渡るヤマハサウンド。全ての楽器に強烈に宿るヤマハサウンド。それは一つの個性を超えたものはヤスタンダードです。しかしその揺るぎない信頼に甘んずることなく敢えて変革に挑戦するものヤマハです。そしてそのポリシーを支えているのが卓越した技術と経験に裏付けされたクラフトマンシップ。演奏家の夢は彼らの情熱によって支えられ具現化されてきました。ほくらはステージの上で情熱を持って彼らに感謝をするのです。」



Mika Takehara 竹原 美歌

スウェーデンを拠点に活躍する打楽器奏者。スウェーデン王立音楽大学講師、京都市立芸術大学非常勤講師。

「YM-5100Aは幅広い響きのなかでも、特に奥深さに魅力を感じます。思い浮かべる響きを、楽器と向き合い、理想の響きを創り上げていく。それが聴いてくださる方々に届いたとき、なんとも言いえない喜びとなります。「自分の音」を可能にしてくれるヤマハマリンバにとても感謝しています。」



Shiniti Ueno 上野 信一

仏ストラスブール・フィルハーモニー打楽器奏者、仏国立トゥールーズ・キャピトル管弦楽団首席打楽器、ティンパニ奏者を経て、ソロのマルチパーカッション・プレイヤーとして国際的に活動。

「ヤマハの高度な技術に裏打ちされた洗練された響きは、ヤマハが100年以上に渡って様々な優れた楽器を作り出してきた結果なのでしょう。そしてそれらは私の音楽表現に欠かせないものになっています。これからもヤマハの打楽器で世界の人々と感動を分かち合いたいと思っています。」



Masaya Takeuchi 竹内 将也

仙台フィルハーモニー管弦楽団ティンパニ奏者。エジプト・カイロ音楽院教授、東京芸術大学非常勤講師など歴任。師・有賀誠門が提唱する「上の発想・下の発想」の研究・実践を行う。

「この世界、全てのものが一つとして立ちあがる響き。その響きから多く放たれた響きを借りてくる。そしてまた全体の響きにかえす。この作業の為に、私はヤマハのマリンバを選びました。」



Takako Yamaguchi 山口 多嘉子

東京芸術大学卒業、同大学大学院修了。元東京交響楽団オーケストラ団員。昭和音楽大学非常勤講師。東京学芸大学非常勤講師、洗足学園音楽大学非常勤講師。

「教育楽器こそ、本物の音に接しても買いたくない。そんな思いの時、誠実に楽器作りに取り組むヤマハを感じました。プロ使用にも応えている質の高さはもちろん、打楽器を一生続けて楽しめるだけの豊富な種類がそろっているのも魅力です。」



Franck Tortiller フランク・トルティエ

フランスを代表するジャズ・ピッコロ＆マリンバ奏者。2005年から2008年フランス国立ジャズオーケストラの音楽監督を務めた。

「私は長年ヤマハのピッコロを演奏しているが、最近特に愛用しているのはYM-1605だ。欧州をはじめ、世界中で演奏旅行を行うときに、この楽器は軽く、持ち運ぶのに便利で気に入っている。また、その独特で美しい音色があるからこそ、私は心から楽しんで演奏することができる。このことが、ヤマハが世界一の楽器メーカーであることを証明している。」



Masao Yoshikawa 吉川 雅夫

武蔵野音大ピアノ科卒。過去スタジオミュージシャンとして約2万曲の録音、2500回のコンサートを経て挿入マリンバの魅力が広く大衆に...と願う。日本木琴協会理事。

「奏者にとってマリンバの選択は自身の実力、ポリシー、カラーを伝えるための重要な要素です。YM-5100Aは重厚な音色で、木質の良さが引き立つ上、音板は強打にも耐えてくれます。また運搬・組み立てもしやすいため、私は数年間購入のための熟考にあてた上でこの楽器に決めましたが、この選択に後悔はありません。」

2019年4月に逝去されました。



Noriko Tsukagoshi 塚越 慎子

パリ国際マリンバコンクール第1位をはじめ、国内外のコンクールにて数々の賞を受賞して、現在最も注目を集めるマリンバ奏者の一人。指揮者シャルル・デュワ氏は「私の知る限り、塚越慎子ほど素晴らしいマリンバの演奏を聴いたことがない。彼女はすべてが驚くほど見事だ」と絶賛した。2012年、打楽器奏者として初の初出光音楽賞を受賞。洗足学園大学、国立音楽大学非常勤講師。

「ときに繊細でさらさらと輝き、ときに重厚で豊かな響きを以て私の思いに応えてくれるヤマハのマリンバは、私が音楽を表現するのに欠かせない存在です。正しいピッチ、正しいオーバートーン、大きなホールでも隅々まで良く届くエネルギーを持ちつつ、木の温もりの残る優しく心地よいサウンドは、多くの人々に感動を与えてくれます。」



Takayoshi Yoshioka 吉岡 孝悦

桐朋学園大学卒。安倍圭子氏に師事。ニュージーランド音楽院留学。PAS作曲コンクール優勝、杉本賞受賞。文化庁芸術祭大賞受賞。世界各国の音楽祭にて自作曲を多数発表。

「40年前YM-4500を買った。4オクターブだったがそれは後の私の一生を左右する音色との出会いだった。音域はその後4.5オクターブから5.5オクターブへと拡がり、美しいサウンドと楽器のフォームは更に完成度を高めていった。奏者の夢を叶えるヤマハのマリンバは常に時代の最先端をリードしている。進化し続ける世界のヤマハは決して演奏家の期待を裏切ることはない。」

Funcussion
ファンカッション



親しみやすく、楽しく、元気に盛り上がる打楽器に、ハイレベルな技術と躍動感あふれる演出をプラスしたファンカッションのステージ! 迫力あるパフォーマンスと心躍る/ハッピーな音楽で、子どもから大人まで年代を問わず一緒に楽しめるのがファンカッションの大きな魅力です。ファン(Fun=楽しい)カッション(パーカッション)で、笑顔と元気をお届けします!

「ヤマハパーカッションは、長年の経験の蓄積によって培われた音楽性豊かなサウンドと品質の信頼性が高度にバランスした楽器です。そしてプレイヤーとして忘れてはならないのが、小さな部品の形状や仕上げまで隔々まで配慮された作りになっており、ネジが回しにくい、緩むなどといったことがなく演奏に集中できる点です。」

Kyoto Symphony Orchestra
京都市交響楽団



京都市交響楽団(京響)は、市民文化の形成、青少年の情操を高めるために、古都京都の新しい文化創造の担い手として日本で唯一の自治体直営のオーケストラとして創立(現在は財団法人京都市音楽芸術文化振興財団による運営)。国内外で多くの演奏会活動を行う、日本の著名なオーケストラの一つ。

「振動が地面から空間へ力強く、オーケストラ全体を支える低音の響きとなって客席へと伝わっていく。音の輪郭がはっきりしており、打楽器セクションとして合わせやすく、ダイナミックな演奏をしても音が割れることなく心地よいサウンドを奏でる事が可能に。ヤマハコンサートバスドラムは奏者が側で感じる音と客席で感じる音とが一致しているため、信頼して演奏する事ができます。」

Lucid Duo
ルシッド・デュオ



2011年にIrena ManolovaとTomasz Golinskiによって結成されたマリンバ・デュオ。アントワープ国立音楽院(ヨーロッパ初)のマリンバ専攻生を獲得、バルセロナで開催されたThe Universal Marimba Competition 2011で最優秀賞を受賞。特に音に対する繊細な感覚を賞された。オーストリア・ベルギー・クロアチア・ベルリン・ポズナニ、オランダ・ドイツ・スイス・日本、オーストラリアと国際的にフェスティバルに数多く出演し、各地でマスタークラスを開催している。Lucid Duoのメンバーはマリンバの幅広い可能性を生み出し、Tomasz Golinskiはマリンバ・ソロ、デュオの作曲も積極的にしている。電子機器を取り入れたデジタル音楽(エレクトロニック)や、バーカソン(バーカソン)などのマリンバ・アンサンブル曲など数多くの作品を生み出し、自ら自身で初演を行っている。

「ヤマハマリンバは、暖かくパワフルな低音域と透き通った歌声のような高音域が魅力です。デュオ演奏でもバランスの取りやすい響きでマリンバのさまざまな音色を生み出す究極の楽器です。」

Marimba Ensemble Japan
マリンバ・アンサンブル・ジャパン



安倍圭子のマリンバへの音楽的アプローチとアンサンブル・サウンドに賛同し2004年に結成。メンバーは各々がソリスト、室内楽プレイヤーとして活躍。安倍の作品を主なレパートリーとし、世界初演など、国内外で高く評価されている。

「ヤマハ楽器の音色は变幻自在。艶やかな音、土俗的な音、柔らかな音、力強い響きのあるサウンドから程のような繊細な音まで...。これら無限に表情を奏する音たちは私たちに様々な示唆を与え、作品の持つ音楽性を再発見させてくれます。楽器と演奏家によるこの濃密な共同作業によって、音楽に生命を、魂を宿すことができるのです。作品形態やジャンルを問わず、常に最高の音楽を創り出すために、そこにヤマハがあります。」

Percussion Gallery
パーカッション・ギャラリー



菅原淳と読売日響、新日本フィル、名古屋フィルなどの若手打楽器奏者。日本管打コンクールで第1位、2位、3位の實力があるメンバーで構成。打楽器アンサンブルの面白さや普及を目指している。菅原淳、窪田健志、柴原誠、西久保友広、野本洋介、山口大輔、大場尊裕、岩見玲奈。

「打楽器アンサンブルには、鍵盤楽器と打楽器が数多く必要です。ヤマハの楽器は統一された魅力ある音色で、自然にアンサンブルが楽しめます。」

Shiniti Ueno & Percussion Group "PHONIX Réflexion"
上野 信一&パーカッション・グループ「フォニックス・レフレクション」



「楽器は演奏者自身に良く響いて聴こえるだけでなく、会場の隅々までそのサウンドが響き渡り、聴衆の耳にしっかりと届くかどうか重要です。多くの楽器を使用するアンサンブルでは個々の楽器にそのことが特に求められます。まさにその点で傑出しているのがヤマハの楽器で、私たちが使用するヤマハの打楽器群は、一つひとつが独立した音色を保ちつつ、繊細なピアノから壮大なフォルテまで、色彩豊かなハーモニーのピラミッドを形成することができます。」

T.J.P.P.A.L Tsutomu Jyutori Percussive Performers Art Lab
ティー・ジェイ・バル



十鳥勉の門下生により'06年に創設される。ユニークなコンセプトが評判をよび、全国各地で年間100ステージにも及ぶ公演を精力的にこなすユニットとなる。その活躍が各TVメディアに多数取り上げられるなど大躍進中!

「ハードとソフト、この両者のバランスがいかに高次元で取れるのか?演奏においてももちろんではあるが、幾多のステージをこなすには、楽器においても同様であると思われる。ヤマハの楽器たちに絶大な信用を抱きつつ、また今日も我々は心地よい緊張と共にお客様をお迎えする...」

The Orchestra of the Royal Opera House
英国ロイヤルオペラハウス管弦楽団



世界5大オペラハウスのひとつとして知られる英国ロイヤルオペラハウスの専属オーケストラ。

「ヤマハティンパニは、約25年に渡り我々のオーケストラで演奏されています。ヤマハの楽器は幅広い用途で使用でき、信頼でき、そのうえ丈夫で、柔軟な楽器だと実感しています。ヤマハは明確で芯のある音を生み出し、我々はオペラから室内楽まで様々なシーンで演奏しています。」

Tokyo Philharmonic Orchestra
東京フィルハーモニー交響楽団



「日本で最も古いオーケストラである東京フィルハーモニー交響楽団は、シンフォニー・オペラ・バレエ・ポピュラー音楽など年間300を超える多種多様なコンサートやNHKをはじめとする放送録音など幅広い活動を展開しており、その時々に応じて多様な音色が求められます。ヤマハの各種打楽器は、そのような要求に答えてくれる最も信頼出来るラインナップです。操作性の良いティンパニ、深く響く大太鼓、本皮でも充分対応出来る小太鼓...等々、繊細で緻密な作りは私達の音楽をさらに奥深く幅広く、豊かなものにしてくれます。」

Cuidaore Taro
くだいおれ太郎



昭和25(1950)年に大阪・道頓堀の名物料理店「大阪名物くだいおれ」の看板人形として登場してから、ずっと道頓堀で太鼓を叩き続けています。平成20(2008)年の同店の閉店の後はお隣の「中座くだいおれビル」の店頭に、時々出張で留守していますが、道頓堀の写真スポットとして毎日おどろいのお客様と1つ1つに写真を撮っていただいています。

「昔はええ国産の太鼓も少のうおましたけど、ヤマハの太鼓は賑やかな道頓堀でも音がよく通りましますし、丈夫やさかい安心して使えますねん。これからも道頓堀にお越しになるお客様に楽しんでいただけるように、この太鼓を叩き続けようおます。」

Concert PERCUSSION



TIMPANI

ティンパニ開発秘話

詳細はこちらから→



奏者の魂を音にする、最新のテクノロジーと豊かな芸術的感性。すべてのティンパニプレイヤーを感動へと誘う、ヤマハティンパニ。

ペダルティンパニ TP-8300R シリーズ



キャンバードハンマードカッパーケトルを搭載した、ペダルバランススプリング式ティンパニの最高峰です。キャンバードならではの豊かな音量と理想的な響きの減衰を実現。また、24、27インチのラインナップが、さらに高度な音づくりを可能にします。



◆キャンバードハンマードケトル

通常のバラボリックケトルと比べ、スクエア形状のキャンバードハンマードケトルを搭載。豊かな音量とティンパニならではの音の減衰、そして心地良いマレットの打感が際立ちます。



キャンバードハンマードケトル 通常のバラボリックハンマードケトル

◆鉄製キャストナット

メインキャスターの固定ナットの素材には鉄を採用しています。より重みを増したフレームは、音をしっかりと床に伝え、ホールの隅々まで音を届けます。



◆24インチ、27インチサイズを設定

23インチ、26インチに加え、24インチ、27インチをラインナップしました。楽曲のイメージや演奏者の好みに合わせてサイズを選択することができ、音楽表現の可能性が格段に広がります。



品番	価格 (税込)	サイズ (インチ)	音域	間口×奥行×高さ (cm)※ヘッド中央	質量 (kg)	適合ヘッド (ルネッサンス)	ケトル (タイプ/材質)	PAC システム
TP-8320R	¥693,000	20"	e-c1	65×79×85	32	TPH-920	キャンバードハンマード/ カッパー	○
TP-8323R	¥731,500	23"	c-a ^b	73×83×85	35	TPH-923		
TP-8324R	¥748,000	24"	B-g	76×91×85	37	TPH-924		
TP-8326R	¥775,500	26"	A-f	80×94×85	40	TPH-926		
TP-8327R	¥792,000	27"	A ^b -e	83×95×85	42	TPH-927		
TP-8329R	¥825,000	29"	F-d ^b	88×98×85	45	TPH-929		
TP-8332R	¥891,000	32"	D-B ^b	95×101×85	49	TPH-932		

【付属品】ヘッドプロテクター、チューニングキー、レンチ

▲移動するとき以外は、2つのメインキャスターのストッパーとペダルキャスターの補助ブレーキを、必ずかけてください。ストッパーと補助ブレーキをかけずに演奏すると、演奏中に楽器が移動したり、雑音の原因になります。また、ストッパーをかけない状態でチューニングやペダル調整、PAC 調整を行なうことは大変危険です。思わぬ楽器の移動や転倒によりケガをされる恐れがあります。

※ティンパニヘッドについてはP71をご参照ください。

◆他シリーズとの共通仕様はP7、9をご参照ください。

TP-8300R、7300Rシリーズ



◆PAC (Pedal Adjustment Clutch = ペダルアジャストメントクラッチ)

PACを使用することで、ペダルの重さを調整することが可能です。フルセットで使用の際にも、ペダルの重さを一番重いものに揃えることができます。調整ノブは大型で、操作も容易です。



◆機械によるハンマリング加工

ハンマリングマシンがハンドハンマリングを忠実に再現。避けることのできなかったハンドでの不安定要素を取り除くことに成功しました。目指したのは単なる効率化ではなく、匠の技術をあまねく搭載することです。人のぬくもりを感じることできるケトルに仕上がりました。

ペダルティンパニ

TP-7300R シリーズ



ハンマードカッパーケトルを搭載した上位モデルです。
ハンマリングにより材質を強化されたハンマードケトルが、音の鋭い立ち上がりとパワフルなサウンドを実現します。
奏者の高度な要求に答えることのできるシリーズです。



品番	価格 (税込)	サイズ (インチ)	音域	間口×奥行×高さ (cm)※ヘッド中央	質量 (kg)	適合ヘッド (ルネッサンス)	ケトル (タイプ/材質)	PAC システム
TP-7320R	¥583,000	20"	e-c1	65×79×85	30	TPH-920	ハンマード / カッパー	○
TP-7323R	¥605,000	23"	c-a ^b	73×83×85	34	TPH-923		
TP-7326R	¥638,000	26"	A-f	80×94×85	38	TPH-926		
TP-7329R	¥665,500	29"	F-d ^b	88×98×85	43	TPH-929		
TP-7332R	¥731,500	32"	D-B ^b	95×101×85	47	TPH-932		

【付属品】ヘッドプロテクター、チューニングキー、レンチ

▲移動するとき以外は、2つのメインキャスターのストッパーとペダルキャスターの補助ブレーキを、必ずかけてください。ストッパーと補助ブレーキをかけずに演奏すると、演奏中に楽器が移動したり、雑音の原因になったりします。また、ストッパーをかけない状態でチューニングやペダル調整、PAC 調整を行なうことは大変危険です。思わぬ楽器の移動や転倒によりケガをする恐れがあります。

※ティンパニヘッドについてはP71をご参照ください。

◆他シリーズとの共通仕様はP7、9をご参照ください。

ペダルティンパニ

TP-6300R シリーズ



スムーズカッパーケトルを採用したベーシックモデル。
カッパーならではの明るく伸びのある音色と優れた演奏性が、アンサンブルを力強く支えます。



品番	価格 (税込)	サイズ (インチ)	音域	間口×奥行×高さ (cm)※ヘッド中央	質量 (kg)	適合ヘッド (ルネッサンス)	ケトル (タイプ/材質)	PAC システム
TP-6320R	¥473,000	20"	e-c1	65×79×85	30	TPH-920	スムーズ / カッパー	-
TP-6323R	¥495,000	23"	c-a ^b	73×83×85	34	TPH-923		
TP-6326R	¥528,000	26"	A-f	80×94×85	38	TPH-926		
TP-6329R	¥561,000	29"	F-d ^b	88×98×85	43	TPH-929		
TP-6332R	¥605,000	32"	D-B ^b	95×101×85	47	TPH-932		

【付属品】ヘッドプロテクター、チューニングキー、レンチ

▲移動するとき以外は、2つのメインキャスターのストッパーとペダルキャスターの補助ブレーキを、必ずかけてください。ストッパーと補助ブレーキをかけずに演奏すると、演奏中に楽器が移動したり、雑音の原因になったりします。また、ストッパーをかけない状態でチューニングやペダル調整を行なうことは大変危険です。思わぬ楽器の移動や転倒によりケガをする恐れがあります。

※ティンパニヘッドについてはP71をご参照ください。

◆他シリーズとの共通仕様はP9をご参照ください。

ペダルティンパニ

TP-4300R シリーズ



軽量なアルミニウム製ケトルのティンパニに、上位機種と同じフレームや性能を装備。銅パーに近い本格的な響きを追求しました。



品番	価格 (税込)	サイズ (インチ)	音域	間口×奥行×高さ (cm) ※ヘッド中央	質量 (kg)	適合ヘッド (ルネッサンス)	ケトル (タイプ/材質)	PAC システム
TP-4323R	¥368,500	23"	c-a ^b	73×83×85	28	TPH-923		
TP-4326R	¥385,000	26"	A-f	80×90×85	29	TPH-926	スムーズ / アルミニウム	—
TP-4329R	¥418,000	29"	F-d ^b	88×94×85	32	TPH-929		
TP-4332R	¥451,000	32"	D-B ^b	95×97×85	34	TPH-932		

【付属品】ヘッドプロテクター、チューニングキー、レンチ

移動するとき以外は、2つのメインキャスターのストッパーとペダルキャスターの補助ブレーキを、必ずかけてください。ストッパーと補助ブレーキをかけずに演奏すると、演奏中に楽器が移動したり、雑音の原因になったりします。また、ストッパーをかけない状態でチューニングやペダル調整を行なうことは大変危険です。思わぬ楽器の移動や転倒によりケガをする恐れがあります。

※ティンパニヘッドについてはP71をご参照ください。

TP-8300R, 7300R, 6300R, 4300Rシリーズ

◆ケトル

銅パー(銅)、アルミニウムそれぞれの素材の持ち味を最大限に引き出すため、ケトルの大きさ、ベアリングエッジ(ヘッドとケトルが接触する部分)の形状、ケトル底穴の直径等を徹底的に研究。豊かで深みのある音色と優れた演奏性を実現しました。(TP-3300, 1300シリーズのケトルはTP-4300Rシリーズと共通形状)

◆ペダルバランススプリング式アクション

ペダルスプリングの張力とヘッドの張力でバランスをとっているため、ペダルから足を離しても、そのままの音程がキープされます。踏み始めから終わりまで全範囲にわたって滑らかなペダリング操作を実現しました。また、各インチとも短6度の広い音域をカバーします。



◆大型ペダル

操作性に優れた大型ペダルを採用。操作時の動きも大変スムーズです。



◆チューニングキー&レンチホルダー

チューニングキーと調整用レンチのホルダーを装備しました。チューニングインジケーターの反対側にセットできます。(TP-3300シリーズにも採用)

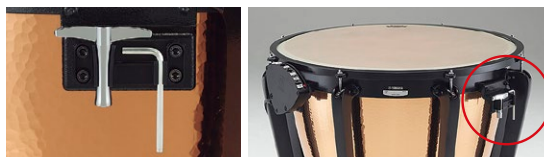

◆ヤマハ特注仕様
レモルネッサンスヘッド

アルミインサートリングを組み込んだヤマハ特注仕様のレモルネッサンスヘッドを採用しました。より安定した音程が得られる、表現力の高いヘッドです。(TP-3300, 1300を含む全てのシリーズに採用)



◆フレーム

ケトルをサスペンションリングにセットすることで、他の部品がケトルに一切触れずに宙吊り状態にする「フローティングマウント」を採用。ケトルの歪みを防止し、ヘッドが自由な振動を得られるため、優れた音色、響き、音程感を生み出します。まさにケトルの響きを最大限に引き出すフレームです。

サスペンションリング



◆移動可能チューニングインジケーター

チューニングインジケーター位置は容易に左右の入れ替えが可能です。ドイツ式、アメリカ式の両方の並び方を可能としました。(TP-3300シリーズにも採用)



インジケーターが奏者から見て左側

インジケーターが奏者から見て右側

◆スムーズな移動

大型のメインキャスターに加え、ペダル下にもキャスターを内蔵しました。教室やステージ間の移動も無理なく、快適に行うことができます。



ペダルキャスター

メインキャスター

◆高さ調整機能

全てのキャスターは25mm幅の高さ調整機能が備わっているため、打面角度や高さを細かく調整することが可能です。演奏でも立奏でも適切な演奏ポジションにすることができ、ステージやフィールドを選びません。調整作業は付属のチューニングキーや六角レンチを使い、一人でも簡単に可能です。



◆キャスターのロック機能

メインキャスターのロックは、固定/解除もワンタッチ操作。素早く、確実にセッティングできます。更に、ペダルキャスターに補助ブレーキを搭載しました。演奏時は補助ブレーキをかけることで、楽器を確実にロックすることができます。



▲移動するとき以外は、2つのメインキャスターのストッパーとペダルキャスターの補助ブレーキを、必ずかけてください。ストッパーと補助ブレーキをかけずに演奏すると、演奏中に楽器が移動したり、雑音の原因になったりします。また、ストッパーをかけない状態でチューニングやペダル調整、PAC 調整を行なうことは大変危険です。思わぬ楽器の移動や転倒によりケガをする恐れがあります。

ペダルティンパニ

TP-3300 シリーズ



アルミニウム製ケトルを搭載したポータブルティンパニ。
ポータブル式でありながら深みと伸びのある音色を生み出します。



◆高さ調整

脚の長さやペダルの高さを調整することで、お好みの高さで演奏できます。大型キャスターで楽器の移動もスムーズです。



◆折り畳みペダル脚

ペダルの脚をコンパクトに折り曲げることができ、また、キャスターがついた他の2本の脚も短縮可能な構造にしました。



※車載時には、楽器を傷つけないよう、楽器の下に布などを敷くことをお勧めします。

品番	価格 (税込)	サイズ (インチ)	音域	間口×奥行×高さ (cm)	質量 (kg)	適合ヘッド (ルネッサンス)	ケトル (タイプ/材質)
TP-3323	¥319,000	23"	c~a ^b	73×87×79~82	18	TPH-923	
TP-3326	¥346,500	26"	A~f	80×90×79~82	19	TPH-926	スムーズ / アルミニウム
TP-3329	¥368,500	29"	F~d ^b	88×94×79~82	22	TPH-929	
TP-3332	¥401,500	32"	D~B ^b	95×98×79~82	24	TPH-932	

音域は表記のとおりですが、演奏時の視覚性の向上のため、インジケーターの駒は使用可能な音域の半音上まで装備しています。
【付属品】チューニングキー、ヘッドプロテクター、レンチ、《TP-3323》マレット130、《TP-3326》マレット150、《TP-3329/3332》マレット170
※ティンパニヘッドについてはP71をご参照ください。

手締め式ティンパニ

TP-1300 シリーズ



アルミニウム製ケトルを搭載した手締め式ティンパニ。
脚はコンパクトに収納可能で、可搬性に優れます。



◆高さ調整

脚の長さを調整することで、お好みの高さで演奏できます。



◆脚収納

楽器未使用時は、脚をコンパクトに収納することが可能です。

品番	価格 (税込)	サイズ (インチ)	音域	間口×奥行×高さ (cm)	質量 (kg)	適合ヘッド (ルネッサンス)	ケトル (タイプ/材質)
TP-1323	¥165,000	23"	c~a ^b	73×87×74~85	10	TPH-923	
TP-1326	¥176,000	26"	A~f	80×90×74~85	11	TPH-926	スムーズ / アルミニウム
TP-1329	¥187,000	29"	F~d ^b	88×94×77~87	14	TPH-929	

【付属品】ヘッドプロテクター、《TP-1323》マレット130、《TP-1326》マレット150、《TP-1329》マレット170
※打面高さの最高時は脚パイプの一番上の目盛、最低時は一番下の目盛に合わせた状態です。
※チューニングボルトを含めた楽器全体の高さは約3cmプラスとなります。
※間口はすべてのチューニングボルトがフープから放射状に外に出ている状態です。
※すべてのチューニングボルトがフープの接線方向を向いている状態での間口は約5cmマイナスとなります。
※ティンパニヘッドについてはP71をご参照ください。

TIMPANI ACCESSORIES

ティンパニマレット



130 (楕円) 230 (球) 150 (楕円) 250 (球) 170 (楕円) 270 (球)



より多彩な音色を引き出すことのできる上級者向けマレットです。竹のシャフトを使ったマレット「Bシリーズ」と、フランネル生地を積層させた「Fシリーズ」の2シリーズです。

ティンパニマレット《100,200シリーズ》

品番	価格 (税込)	特長	シャフト			ヘッド			
			全長 (mm)	径 (mm)	材質	芯	長さ (mm)	径 (mm)	硬度
130	¥4,950	硬い感じの音やfで演奏したい時、音の輪郭をはっきりと表現したい時に最適。録音用や残響の少ない会場での演奏にも適しています。	363	15.5	メイプル	メイプル	33	35	Hard
230	¥5,390		360	15.5			28	36	
150	¥5,170	ソフトとハードの中間的性格を持った、オーソドックスなタイプです。	366	15.5	メイプル	メイプル	36	38	Medium
250	¥5,390		362	15.5			30	39	
170	¥5,170	こちんまりした音やpで演奏したい時に適したマレットです。残響の多い会場での演奏にも適しています。	369	15.5	メイプル	メイプル	39	40	Soft
270	¥5,390		364	15.5			32	41	

※価格は全て2本1組です。

ティンパニマレット《500シリーズ》

深町浩司 (愛知県立芸術大学教授) 監修

シリーズ / 品番	価格 (税込)	特長	シャフト			ヘッド			
			全長 (mm)	径 (mm)	材質	芯	長さ (mm)	径 (mm)	硬度
TPM-501B2	¥13,750	弱音でもクリアな表現力を持ち、アンサンブルで使えば、マリンパなどと良好なバランスを保ちながらティンパニの存在感を強く打ち出すことができる。ソロワークにも。	369	10.5	本竹	オーク	23	29	Very Hard
TPM-502B2		トゥツティの中でも埋もれない個性的なアタック音と、豊かなロールの響き。	370	10.5			29	34	
TPM-503B2		クリアなアタックと幅広いロール表現が可能。オールマイティに使えるタイプ。フランスものや室内楽など繊細なシーンに合う。	372	10.5			30	34	Medium Soft
TPM-504B2		低音のロールや暗い音色を作りたい時に、チャイコフスキーマーラーワーグナーなどと相性がよい。	373	10.5			35	38	
TPM-521F	¥9,130	スタッカート表現が得意な、軽くて使いやすいマレット。初心者はまずこれを持ちましょう!	357	14	トックリー	フランネル	20	28	Very Hard
TPM-522F		3セットの中で中間に位置し、ロールで豊かな響きを作り、打面位置を変化させることでリズム的な表現も可能。	358	14			22	31	
TPM-523F		下のF、Eなど低音をしっかりと鳴らしたいとき、暗い音色が欲しい時に力を発揮します。	359	14			24	34	Medium Hard

※価格は全て2本1組です。

Bシリーズ(竹シャフト)特長

シャフトに本竹材を使用したマレット。竹材は中空の為、シャナリと軽さが特長です。振り回しが良く、跳ね返りが良いので、特にSOLOワークに力を発揮します。またグリッブチューブが、強奏時のマレットの滑りを防止します。

Fシリーズ(フランネル生地)特長

ヘッドにフランネル生地を重ね、先端をネジでプレスするマレット。ウイーンスタイルのマレットで、滑舌が良く、大ホールでもプラスティックヘッドを鳴らしることができます。

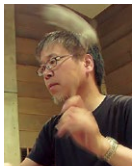

深町 浩司

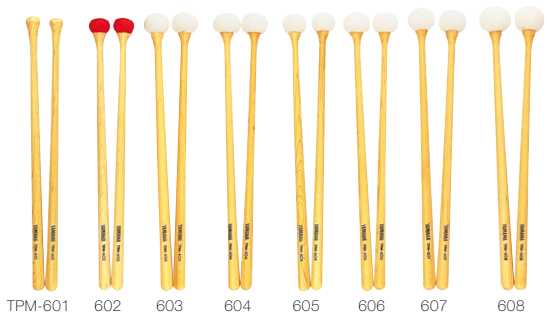

TPM-601 602 603 604 605 606 607 608

ティンパニマレット《600シリーズ》

上野信一 (マルチパーカッションist/国立音大講師) 監修

品番	価格 (税込)	特長	シャフト			ヘッド			
			全長 (mm)	径 (mm)	材質	芯	長さ (mm)	径 (mm)	硬度
TPM-601	¥6,050	ウッドヘッドにより、ハードなアタック、シャープな歯切れのよい音が得られます。	365	17	ハードメイプル	-	-	-	Very Hard
TPM-602	¥7,150	明快で美しく、ナーバスな表現が得られます。	365	17	メイプル	合成コルク	21	29	
TPM-603		情熱的なパッセージでは、ティンパニストの感性をフルに表現することが可能です。	369	17			25	33	Medium Hard
TPM-604		TPM-603よりもハイパワーに、しかも軽く自在な動きの表現に、オールマイティな表現が可能。	369	17			27	37	
TPM-605		ナーバスな起伏のある情熱的表現が可能。	369	17			25	33	Hard
TPM-606	¥7,700	TPM-604よりパワフルで、豊かな響きと優れたレスポンスが得られます。	369	17	ウッド	ドットフェルト	27	35	
TPM-607		ロマンティックな表現において効果を発揮。	373	18			28	36	Medium Soft
TPM-608	豊かな伸びのある、ホットな中低音が魅力。	376	18	34	40	Soft			

※価格は全て2本1組です。

ロックソック ルナー ROC-N-SOC

ティンパニ椅子として最適な「ルナー」。
ハイグレードシートとして知られるロックソックの椅子は、長時間の演奏にも適しています。

品名	品番	価格 (税込)	規格・仕様	シート形状	カラー
ルナー【ショート】	LSGS	¥106,700	高さ45cm~62cm、適合体重40kg以上	オリジナル (サドル型)	ブラック / グレー
ルナー【標準】	LSG		高さ53cm~72cm、適合体重45kg以上	ラウンド (丸型)	
ルナー【エクステンド】	LSGX		高さ58cm~84cm、適合体重50kg以上	ラウンド (丸型)	

※シート形状、カラーをご指定ください。

■ロックソックについてのお問い合わせは、
お客様コミュニケーションセンター ギタードラムご相談窓口 TEL.0120-143-808



LSGS オリジナルブラック

LSG オリジナルグレー

LSGX ラウンドグレー

BASS DRUMS

重厚かつまろやかな響き。高い表現力とパワーを秘め、クライマックスを感動的に演出する、ヤマハコンサートバスドラム。

コンサートバスドラム

CB-9000シリーズ



深胴メイプルシェルに、ヤマハコンサートバスドラムの代名詞とも言えるソリッドスチールフープ、ノイズ防止スムーズカラー、空転防止機構付きスタンドなど充実のスペックを組み込んだ、コンサートバスドラムのフラッグシップモデルです。深胴ならではの重厚で存在感のある音色が特長です。



CB-9036
スタンド(別売):BS-9036



CB-9032
スタンド(別売):BS-9032



本皮イメージ

品番	価格 (税込)	サイズ (インチ)	ボルト 数	シェル	質量 (kg)	打面ヘッド/裏面ヘッド	適合 スタンド
★CB-9036CB	¥753,500	36"×22"	10	メイプル7プライ/ ダークウッド塗装	24.7	CB-9036の両面本皮モデル	BS-9036
CB-9036	¥341,000					ヤマハファイバースキン CBH-FA36	
★CB-9032CB	¥660,000	32"×20"	8		20.7	CB-9032の両面本皮モデル	BS-9032
CB-9032	¥297,000					ヤマハファイバースキン CBH-FA32	

※スタンドはすべて別売りです。【付属品】なし

※★本皮ヘッド仕様は受注生産につき、納期はヤマハ特約店までお問い合わせください。

CB-9000、8000シリーズ

◆シェル

メイプル材を採用した、よりインパクトのある重低音と繊細な余韻を合わせ持つシェルを開発。楽器本体が鳴々まで鳴りきるため、響きが非常に豊かです。また、ダークウッド塗装を施し、高級感ある仕上げとしました。

ノイズ防止スムーズカラー付き
チューニングボルト

◆ソリッドスチールフープ

スチール製のフープを採用。木製フープに比べ歪みが大変少ないため、ボルトのテンションを均等にヘッドにかけることができます。木製フープでは得られない、芯のある深い響きを生みだし、またチューニングが比較的容易で、本皮にも確実に対応します。



新設計メイプルシェル

◆ノイズ防止スムーズカラー付きチューニングボルト

チューニングボルトに新設計カラーを内蔵し、ノイズを防止するとともにチューニングボルトのスムーズな操作感を実現。より滑らかに回すことができ、チューニング時のストレスを軽減します。



ノイズ防止スムーズカラー

◆ファイバースキンヘッド

1プライのポリエステルフィルムにポリスパンファイバーをラミネートしたヘッド。温かみのある豊かな中低音域の響きを持ったヤマハレモファイバースキンヘッドを両面に採用。ヤマハ独自の設計によるシェルとの相乗効果で、より深みのある音色を実現しました。



ファイバースキンヘッド

◆本皮ヘッド

本皮ヘッド搭載モデルをラインナップ (CB-9036CB、9032CB、8036CB、8032CB)。トッププロの多彩な音作りや高度な要求に対応し、最高の音楽表現を実現します。



本皮ヘッド

※本皮ヘッド
単品も取り扱
います。納期、
価格はヤマハ
特約店までお
問い合わせく
ださい。

◆クランプ軸受式スタンド

バスドラム本体の回転軸を大口径化し、クランプを面で支える事で強打時にも楽器の回転を防ぐ堅牢な固定方法を採用。楽器の振動を床まで確実に伝え、バスドラムに求められる存在感のある重低音と芯のある音色を実現しました。



本体の軸を、スタンドにしっかりと固定。本体の重低音成分(振動)を、確実にスタンド→床へと伝達します。

コンサートバスドラム CB-8000シリーズ



CB-9000 シリーズのハイクオリティスペックを継承した、標準銅タイプ。
深みのある音色と軽快な反応の良さを兼ね揃えた、バランスの良い仕様で、マーチ等の演奏に特に効果的です。

※シェル深さ以外は、CB-9000シリーズと同仕様です。



CB-8036
スタンド(別売):BS-9036



CB-8032
スタンド(別売):BS-9032

品番	価格 (税込)	サイズ (インチ)	ボルト 数	シェル	質量 (kg)	打面ヘッド/裏面ヘッド	適合 スタンド
★CB-8036CB	¥731,500	36"×18"	10	メイプル/プライ/ ダークウッド塗装	23.3	CB-8036の両面本皮モデル	BS-9036
CB-8036	¥319,000					ヤマハファイバースキン CBH-FA36	
★CB-8032CB	¥638,000	32"×18"	8		18.9	CB-8032の両面本皮モデル	BS-9032
CB-8032	¥275,000					ヤマハファイバースキン CBH-FA32	

※スタンドはすべて別売りです。【付属品】なし
※★本皮ヘッド仕様は受注生産につき、納期はヤマハ特注店までお問い合わせください。

コンサートバスドラム CB-7000シリーズ



パーチプライシェルを搭載。妥協を許さない数々の高品位仕様が、明確なアタックと明るい音色を実現したハイクオリティシリーズです。



CB-7036
スタンド(別売):BS-7052



CB-7032
スタンド(別売):BS-7050



CB-7028
スタンド(別売):BS-7050

品番	価格 (税込)	サイズ (インチ)	ボルト 数	シェル	質量 (kg)	打面ヘッド/裏面ヘッド	適合スタンド
CB-7036	¥149,600	36"×16"	12	パーチプライ6プライ/ ダークウッド塗装	13.8	ヤマハファイバースキン CBH-FA36/ ヤマハレモスムースホワイト CBH-36	BS-7052、BS-5100
CB-7032	¥130,900	32"×16"	12		12.4	ヤマハファイバースキン CBH-FA32/ ヤマハレモスムースホワイト CBH-32	BS-7050、BS-5100
CB-7028	¥88,000	28"×14"	10		9.8	ヤマハレモUTスムースホワイト CBH-28	BS-7050、BS-5100
CB-7024	¥66,000	24"×14"	8		8.3	ヤマハレモUTスムースホワイト CBH-24	BS-5100

※スタンドはすべて別売りです。【付属品】なし

CB-7000シリーズ

◆シェル

上質な音を求め、パーチプライシェルを採用。明確なアタックと明るい音色を実現しました。また、上位機種と同様のダークウッド塗装を施し、高級感ある仕上げとしました。



◆ハイテンションラグ

ハイピッチでも、ローピッチでも緩みが少なく、シェルの変形やひずみを防ぐ効果もあるハイテンションラグ。正確かつ安定したチューニングを可能にしました。

◆ヘッド

打面のファイバースキンヘッドと裏面のスムースホワイトヘッドにより、本皮に近いアタックと音色、そして明るい音色のサステインが得られる組み合わせがこのシリーズの大きな特長です。

●ファイバースキンヘッド



CB-7036、7032の打面ヘッドに採用。
※仕様詳細はCB-9000、8000シリーズを参照

●スムースホワイトヘッド



白い光沢のあるヘッドで、サステインが長く明るめの音色です。
※CB-7028、7024は打面、裏面共にヤマハレモUTスムースホワイトヘッドとなります。

コンサートバスドラムスタンド BS-9000シリーズ

回転軸径を太くして、角度固定時の保持力を大幅にアップしました。またドラムのシェル深さに合わせてアーチ部の幅をスリム化したことで、より楽器に近づくことができ、演奏性を向上させました。



品番	価格 (税込)	適合モデル
BS-9036	¥132,000	CB-9036, CB-8036
BS-9032	¥132,000	CB-9032, CB-8032

コンサートバスドラムスタンド BS-7000シリーズ

ラグを直接掴んで支えるバスドラムスタンドです。軸径を太くすることにより角度変更時もバスドラムを確実に固定し、演奏を支えます。



品番	価格 (税込)	適合モデル
BS-7052	¥91,300	CB-7036, CB-736D, CB-736B, CB-736A, CB-740D, CB-740B, CB-740A
BS-7050	¥88,000	CB-7028, CB-7032, CB-528A, CB-532A, CB-732D, CB-732B, CB-732A

コンサートバスドラムスタンド BS-5100

持ち運びに便利な折りたたみ式バスドラムスタンドです。
高さ33cm~59cm(5段階調整)



品番	価格 (税込)	質量 (kg)	パイプ径 (mm)	材質	適合モデル
BS-5100	¥18,700	3.2	25.4	スチール	CB-7024, 7028, 7032, 7036 CB-524A, 528A, 532A CB-732A, 732B, 732D CB-736A, 736B, 736D

5段階調整	高さ (cm)	幅 (cm)
1	33	63
2	43	56
3	50	50
4	55	44
5	59	38



CB-7024
スタンド:BS-5100

BASS DRUMS ACCESSORIES

コンサートバスドラムマレット

コンサートバスドラムマレット (Cシリーズ)

品番	価格 (税込)	特長	全長 (mm)	シャフト		ヘッド				
				径 (mm)	材質	芯	長さ (mm)	径 (mm)	質	硬度
C-30L	1本 ¥9,790	柔らかな毛足を持った特大のボールと極太のグリップが特長。大型ドラムのffなどに。	395	25	メイプル	フェルト	64	72	ポア	Soft
C-50M	1本 ¥8,690	柔らかな毛足の普通サイズのボールと、握りやすいグリップ。2本でmfのロールなどに。	392	21	メイプル	フェルト	43	65	ポア	Soft
C-70S	2本1組 ¥16,940	ハードフェルト小型ボール。C-50Mと同じタイプのグリップ。	382	21	メイプル	ハードフェルト	43	57	ハードフェルト	Hard
C-50D	1本 ¥11,990	C-50Mと同じ標準サイズボールと、小型で柔らかいボールのダブル。片手ロールなどに。	385	19	メイプル	フェルト	26 & 43	38 & 65	ポア	Soft



C-30L

50M

70S

50D

コンサートバスドラムマレット (600シリーズ)

上野信一(マルチパーカッションニスト/国立音大講師)監修

品番	価格 (税込)	特長	全長 (mm)	シャフト		ヘッド				
				径 (mm)	材質	芯	長さ (mm)	径 (mm)	質	硬度
BDM-601	2本1組 ¥20,130	優れたバランス効果により、繊細なロールからエネルギーギッシュなロールまで思いのままの表現が可能。	387	23	合成コルク		71	64		Light (Roll)
BDM-602	1本 ¥13,200	繊細なサウンドを、美しい響きとリズムの明瞭さとともに可能に。	408	25	メイプル	合成コルク	87	82	ドイツフェルト	Medium
BDM-603	1本 ¥14,960	マイルドでスマートなサウンドを作りだし、テンポのある曲でも豊かな表現を可能に。	397	25	メイプル	合成コルク	76	75	ドイツフェルト	Medium Light
BDM-604	1本 ¥14,960	荘厳な、落ち着いたサウンドに。	418	25	メイプル	合成コルク	97	85	ドイツフェルト	Heavy
BDM-605	1本 ¥17,160	コンサートバスドラムの本質である、ダイナミックで重厚なサウンドに最適。	427	25	メイプル	合成コルク	106	95	ドイツフェルト	Very Heavy



BDM-601

602

603

604

605



上野 信一

*サイズは平均値であり、バラつきがありますことを予めご了承ください。

フロアバスドラム

FB-9000シリーズ



バスドラムを横置きにすることで適度なサスティンが得られ、芯がありインパクトの強いサウンドが得られます。これにより、従来のバスドラムやトムトムでは表現できなかった多彩な音楽表現が可能になりました。18~24インチの4サイズ展開で、コンサートトムの低音域への拡充として、また小口径の歯切れの良いバスドラムの延長としても使用できます。楽器選択の自由度が上がり、様々な音楽ニーズに応えることができます。



品番	価格 (税込)	サイズ (インチ)	質量 (kg)	シエル	打面ヘッド/裏面ヘッド
FB-9018	¥107,800	18"×16"	8.2		
FB-9020	¥116,600	20"×16"	8.8	バチフライ6プライ / ダークウッド塗装	ヤマハレモパワーstroke3コーテッド / ヤマハレモアンバサタークリア
FB-9022	¥133,430	22"×16"	9.4		
FB-9024	¥139,700	24"×16"	9.9		

【付属品】チューニングキー

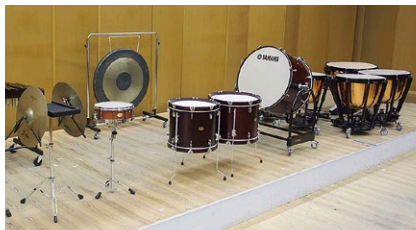

FB-9000の使用例

◆マルチパーカッション

「打楽器コンチェルト」: アンドレ・ジョリヴェ
「ブザッファ」: ヤニス・クセナキス
「ルボン」: ヤニス・クセナキス

◆オーケストラ・吹奏楽・室内楽

「春の祭典」: ストラヴィンスキー
「兵士の物語」: ストラヴィンスキー
バレエ組曲「シバの女王ベルキス」: レスピーギ
吹奏楽のための交響曲「ワインダークシー」: J. マッキー

◆打楽器アンサンブル

「トリオ・バーウノ」: N.J. シブコピッチ など

FB-9022 FB-9020

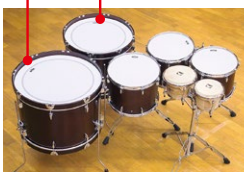

◆自由度の高いセッティング

従来のバスドラムのスタンドと違い、形状や高さに左右されず、希望どおりに打面の高さや位置を決める事ができます。



◆ヘッド

打面側にはヤマハレモパワーstroke3コーテッドを採用。ヘッド内面のリングにより適度に倍音をコントロールし、より粒立ちのある音色を得ることができます。裏面側にはヤマハレモアンバサタークリアを採用し、豊かな音色を作り出します。



◆掛金(かけがね)

オーセンティックな形状でマーチングバスドラムでも定評のあるタイプの掛金を採用。チューニングボルトがフープ上面に飛び出さない設計のため、演奏時の接触を防ぎ、より演奏に集中できる仕様になっています。



◆FTブラケット

ヤマハドラムの高級モデル(アプリアリユートハイブリッドメイプルやライプカスタムハイブリッドオークなど)のフロアタムに使用されている、挟み込みタイプのブラケットを採用。面で確実に脚を固定できるため、激しい演奏にも耐えうる仕様になっています。



◆脚

ヤマハドラムセットのフロアタムで培われた安定性の高い脚を立奏でも使用できるよう、この商品専用に長さをカスタマイズしました。脚の形状はドラムの豊かな鳴りと響きを最大限に引き出すために、計算し尽くした設計仕様となっています。

TOM TOMS

コンサートトムトム

CT-9000シリーズ



プロフェッショナルから教育現場まで、幅広く使用できる、サスティンの豊かな両面ヘッド仕様です。

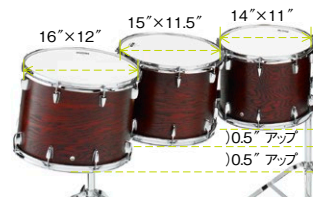

◆コンサートシーンに最適なサイズ設定

コンサート用途に特化したモデルとして、「口径を1インチ大きくすることに、深さを0.5インチ深くする」サイズ構成を採用。トムトムセット全体としての統一感を持った音色と余韻の中での、よりハイレベルな音楽表現を可能としました。また、クラシックで必要とされる多彩な音作りに対応し、高音から低音まで、幅広いチューニングレンジを実現しました。

(CT-9000, 8000シリーズ)

※最小の6インチ口径についてのみ、最適なサイズ設定として、やや浅いサイズを採用しています。

品番	価格 (税込)	サイズ (インチ)	シェル	打面ヘッド/裏面ヘッド
CT-9006	¥49,500	6"×6.5"		
CT-9008	¥52,800	8"×8"		
CT-9010	¥56,100	10"×9"		
CT-9012	¥59,400	12"×10"	オーク6プライ / ダークウッド塗装	ヤマハレモ アンバサダーコーテッド/ ヤマハレモアンバサダークリア
CT-9013	¥62,700	13"×10.5"		
CT-9014	¥66,000	14"×11"		
CT-9015	¥69,300	15"×11.5"		
CT-9016	¥72,600	16"×12"		

※スタンドは全て別売りです。



◆オーク6プライシェル

好評のオーク材を採用。シャープ且つパワフルなアタック、太く深みのある音色、そして心地よいサスティンが特長です。表面は木地塗装としてオークの木目を生かし、高級感ある仕上げとしています。(CT-9000シリーズ)

コンサートトムトム

CT-8000シリーズ



CT-9000の特長を共有しながら、片面モデルならではの鋭いアタック音や音程感が音楽表現の幅を広げます。

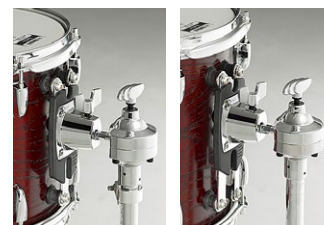

CT-9006～CT-9010用マウント (ゴムスペーサー3点支持) CT-9012～CT-9016用マウント (ゴムスペーサー4点支持)

◆Y.E.S.S.Ⅲマウントシステム

Y.E.S.S.マウントシステムが更に進化。(Y.E.S.S. = Yamaha Enhanced Sustain System) 楽器をホールドせず限りなく宙ぶり状態に近づけることで、シェル自体の自由な振動を引き出し、コンサートシーンで必要とされるナチュラルで伸びやかな響きを実現しました。また、トムトム本体と接触するゴムスペーサーの数を調整し、小口径～大口径までの響きをバランス良くまとめました。(CT-9000シリーズ)

品番	価格 (税込)	サイズ (インチ)	シェル	ヘッド
CT-8006	¥39,600	6"×6.5"		
CT-8008	¥42,900	8"×8"		
CT-8010	¥46,200	10"×9"		
CT-8012	¥49,500	12"×10"	バーチプライ6プライ / ダークウッド塗装	ヤマハレモ UT ピンストライプ
CT-8013	¥52,800	13"×10.5"		
CT-8014	¥56,100	14"×11"		
CT-8015	¥59,400	15"×11.5"		
CT-8016	¥62,700	16"×12"		

※スタンドは全て別売りです。

ダブルタムスタンド

品番	価格 (税込)	高さ調整幅 (cm)	適合モデル
WS-865A	¥24,200	62～104	CT-9000シリーズ、CT-8000シリーズ

※コンサートトムトムヘッドについてはP71をご参照ください。

■ダブルタムスタンドについてのお問い合わせは、お客様コミュニケーションセンター ギタードラムご相談窓口 TEL.0120-143-808



◆Y.E.S.S.マウントシステム

自然で伸びやかな響きと余韻を実現するY.E.S.S.マウントシステムを採用しました。(CT-8000シリーズ)

SNARE DRUMS

■ スネアドラムサウンドサンプル

詳細はこちらから→



繊細な *pp* から力強い *ff* まで、奏者の思いに応える多彩な音色。世界の舞台上で躍動するヤマハスネア。

OSMシリーズ

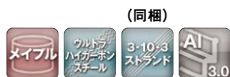

シェルの素材に厳選されたメイプルを使用し、オーセンティックなコンサートスネアの響きを実現しました。様々な演奏シチュエーションに応じてスネアの交換ができるよう、タイプの異なるスネアを2種類同梱しているため、プロの演奏家から音大受験生・吹奏楽・オーケストラまで幅広いユーザーにご使用いただけます。

コンサートスネアドラム OSM-1450



コンサートスネアドラム OSM-1465



品番	価格 (税込)	サイズ (インチ)	ストレイナー	打面ヘッド/裏面(スネアサイド)ヘッド	シェル
OSM-1450	¥132,000	14"×5"	K2タイプ(操作側) K2タイプ(固定側)	ヤマハレモティブロマトルネサンスDPRE14/ ヤマハレモティブロマトスネアサイドSSDP14	メイプル7プライ 7.8mm
OSM-1465	¥137,500	14"×6.5"			

●スネア(響き線): コイルスネア(ストレートスネア同梱) スネアベッド深さ: シャロウ(1.8mm)

●フープ: アルミダイキャストフープ

●ラグ: チューブラグ

【付属品】ストレートスネア、チューニングキー

*コンサートスネアドラムヘッドについてはP71をご参照ください。

OSMシリーズ

◆シェル深さ

OSM-1450の5インチサイズとOSM-1465の6.5インチサイズの2種類をラインナップしました。

*シェルが深いと低音感や音量が増します。逆に浅いと音の立ち上がりが速く、鋭い音色となり、響き線の反応も速くなります。

スネアベッド(えぐり加工部分)

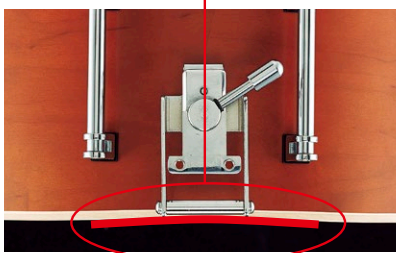

◆シャロウ・スネアベッド

ドラム(胴)らしい響きを得るため、スネアサイドのヘッドに歪みが生じにくいシャロウ・スネアベッド(えぐり加工部分)を採用。楽器本来の響きとスネアの繊細な反応の両方を獲得しました。

*シャロウ・スネアベッドは胴体の鳴りを、ディープ・スネアベッドはスネアの繊細な反応とキレを活かすベッド形状。

◆アルミダイキャストフープ

軽さと強度を兼ね備えたヤマハ独自のアルミダイキャストフープは、明るく芯のある音色が特長です

◆チューブラグ

表側・裏側両方のヘッドの張力を一体化したラグで受け止めることで、両方のヘッドからの振動をバランスよく、無駄なく伝えることができます。シェルの響きを最大限活かすために、接地面を極力少なくした設計です。

◆スネア

取り扱いの容易なシングルスネアを採用。装備品のコイルスネアに加え、ストレートスネアも同梱しました。演奏シーン等によって付け替えが可能で、音色の幅が広がります。

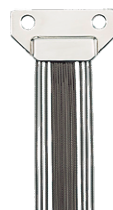

《コイルスネア》

超高炭素鋼(ウルトラハイカーボンスチール)を用い、新製法でコンサートスネア専用開発された新スネア。従来のスネアよりコイル巻き取り径を小さくし、硬度の高い線材を使用することで、従来の製品では両立が難しかった、ppでの繊細なレスポンスと、ffでの歯切れよいリズム表現を同時に実現しました。コイルスネアの特徴である演奏のしやすさと、表現力を併せ持った画期的なコイルスネアです。軽やかで、明るい音色と豊かな音量が特長です。

*スネアテープはフィラメントテープ仕様。コンサートモデル用に独自採用し、オンオフの操作を繰り返してもテープが伸びにくくスネアのテンションが安定する仕様です。

*スネアテープ



《ストレートスネア》

カーボン入りナイロン被覆ステンレス・ストレートスネアを採用。スネアON/OFF切り替え時のノイズが極めて小さく、歯切れのよい音が特長です。中央の10本が力強い音を生み出し、両端の各3本が繊細に反応することで、コンサートホルルの隅々まで奏者のニュアンスを正確に伝えます。さらに、スネアの線材はプレート一体式で、簡単に脱着でき均等なテンションでの取り付けが可能です。シンフォニックな落ち着いた音色が特長です。



◆K2タイプストレイナー

広角度アクションによるスムーズな操作性と、精密な動作による「ゼロノイズ」(極限まで低減されたノイズ)を実現しました。

◆ダブルカットベアリングエッジ

*P21をご参照ください。

◆ヘッド

打面ヘッドにヤマハレモルネサンスディプロマット、裏面ヘッドにヤマハレモティブロマトスネアを採用。コンサートでの使用に特化しています。

CSRシリーズ



シェルの素材に、明るく豊かでバランスの取れた鮮明な音が特長のブラス材を使用しました。プロ奏者、上級者からの評価も高いストレートスネアを装着し、キレがよく繊細な表現が可能です。吹奏楽、オーケストラなど幅広い用途にご使用いただける、金属製シェルのハイグレードモデルです。

スネアドラムサウンドサンプル

詳細はこちらから→



コンサートスネアドラム CSR-1450



コンサートスネアドラム CSR-1465



品番	価格 (税込)	サイズ (インチ)	ストレイナー	打面ヘッド/裏面(スネアサイド)ヘッド	シェル
CSR-1450	¥93,500	14"×5"	Qタイプ (操作側)	ヤマハレモディプロマットルネッサンス DPRE14/	ブラス 1.2mm
CSR-1465	¥99,000	14"×6.5"	DC3タイプ (固定側)	ヤマハレモディプロマットスネアサイド SSDP14	

- スネア(響き線)：ステンレスストレート スネアベッド深さ：エクストラディープ(3.5mm)
- フープ：ダイナフープ、トリプルフランジフープ ●ラグ：チューブラグ
- 【付属品】チューニングキー 【スネアパーツNo.】ZF565400
- *コンサートスネアドラムヘッドについてはP71をご参照ください。

CSRシリーズ



◆ブラスシェル

豊かで幅があり、バランスの取れた鮮明な音色が特長のブラスシェルを採用。サンディング後にクリア塗装を施した美しい外観はステージ上でも存在感を放ちます。



◆エクストラディープスネアベッド

スネアベッド(スネアがシェルと接する箇所)を3.5mm深さに加工。スネア(響き線)とヘッドの密着が向上し、ppでの演奏時などに、スネアが反応しやすくなります。当社コンサートスネアドラムでは初めて金属製シェルに3.5mmスネアベッドを採用しました。



◆ステンレス ストレートスネアケーブル

楽器本体との相性を追求した、ストレートケーブル(響き線)を採用。コイルタイプに比べて適度に裏面ヘッドをミュートする効果もあることからキレが良く、粒立ちの良いフレーズを生み出すことができます。扱いやすい内面当たり仕様です。



◆Qタイプストレイナー

操作性に優れ、確実にON/OFF切り替えのできるQタイプストレイナーを搭載しました。



◆チューブラグ

シェルの響きを最大限活かすために、接地面を極力少なくした設計です。表側・裏側両方のヘッドの張力を一体化したラグで受け止める事で分散し、シェルに掛かる負担を低減します。

CSM-AIIシリーズ

CSM-1350AII



CSM-1450AII/CSM-1465AII



メイプルの豊かな響きと、ステンレス ストレートスネアによる歯切れの良さとを両立させた、ジャンルを問わないオールマイティーなモデルです。

コンサートスネアドラム CSM-1350AII



コンサートスネアドラム CSM-1450AII



コンサートスネアドラム CSM-1465AII



品番	価格 (税込)	サイズ (インチ)	ストレイナー	打面ヘッド/裏面(スネアサイド)ヘッド	シェル
CSM-1350AII	¥67,100	13"×5"	Qタイプ (操作側)	ヤマハレモアンバサダーコートッド AMCT13/ ヤマハレモディプロマットスネアサイド SSDP13	メイプル8プライ 8mm
CSM-1450AII	¥73,700	14"×5"	DC3タイプ (固定側)	ヤマハレモディプロマットルネッサンス DPRE14/ ヤマハレモディプロマットスネアサイド SSDP14	
CSM-1465AII	¥79,200	14"×6.5"			

- スネア(響き線)：ステンレスストレート スネアベッド深さ：エクストラディープ(3.5mm)
- フープ：(CSM-1465AII/1450AII)ダイナフープ、(CSM-1350AII)トリプルフランジフープ
- ラグ：チューブラグ
- 【付属品】チューニングキー
- 【スネアパーツNo.】(CSM-1465AII/1450AII)ZF565400、(CSM-1350AII)ZF565300
- *コンサートスネアドラムヘッドについてはP71をご参照ください。

CSMシリーズ



◆メイプル8プライシェル

クリアでキレのある音を実現するためにシェルを新設計。厚みの増したメイプルシェルが、大音量での演奏に余裕を生み、またきめ細やかな表現を可能にします。



◆ダブルカットベアリングエッジ

ベアリングエッジには、シェルがヘッド面と接する頂点位置を外側から4mmと従来よりも内側に配置したダブルカットベアリングエッジを採用しています。エッジの頂点をシェル中央に配置することで、シェルとヘッドとの接地条件が改善され、エッジとヘッドの負荷(摩擦抵抗)が小さくチューニングも安定し、基音がしっかりとした切れの良いサウンドを実現しています。

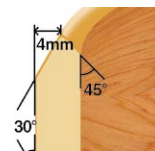

◆13インチモデル(CSM-1350AII)

一般的なモデルよりも小さめの13インチモデルをラインナップ。比較的小さな編成での演奏に適する他、プロプレイヤーにとっても、音作りの幅を広げるモデルです。

- ◆ステンレス ストレートスネアケーブル
- ◆エクストラディープスネアベッド
- ◆Qタイプストレイナー

CSS-Aシリーズ



CSS-Aシリーズは、明快な音色が特長の
スティールシェルに、CSM-AIIと同じハード
ウェア及びコイルスネアを搭載しています。
吹奏楽やオーケストラなど幅広いジャンル
でご使用いただけるベーシックモデルです。

品番	価格 (税込)	サイズ (インチ)	ストレイナー	打面ヘッド/裏面(スネアサイド)ヘッド	シェル
CSS-1450A	¥67,100	14"×5"	Qタイプ (操作側)	ヤマハレモアンバサダーコーテッド AMCT14 /	スティール 1.2mm
CSS-1465A	¥72,600	14"×6.5"	DC3タイプ (固定側)	ヤマハレモアンバサダースネア SSAM14	(クロームメッキ仕上げ)

- スネア(響き線)SN1420HT: ハイカーボンスティールコイル
スネアヘッド深さ: ディープ(2.4mm)
 - フープ: ダイナフープ
 - ラグ: チューブラグ
- 【付属品】リングミュート、チューニングキー
【スネアパーツNo.】ZP376100
※コンサートスネアドラムヘッドについてはP71を
ご参照ください。

コンサートスネアドラム CSS-1450A



コンサートスネアドラム CSS-1465A



CSSシリーズ



◆コイルスネア

明るい音色を持つコイルスネアを採用し
ました。ストレートスネアに比べて余韻が
長いためロールの音もまとまり、初心者の
方にも演奏しやすいのが特長です。

コンサートスネアドラム

KSD-255



品番	価格 (税込)	サイズ (インチ)	ストレイナー	打面ヘッド/裏面(スネアサイド)ヘッド	シェル
KSD-255	¥27,500	14"×5.5"	B8タイプ(操作側)、 B3タイプ(固定側)	コーティッドタイプ スネアサイドクリアタイプ	スティール 1.0mm

- スネア(響き線): ハイカーボンスティールコイル スネアヘッド深さ: シャロウ(1.8mm)
 - ラグ: ワンピースラグ
- 【付属品】チューニングキー
※ヘッド、ならびにスネアは別売りしておりませんので、交換の際には以下をご使用ください。
打面ヘッド: ヤマハレモアンバサダーコーティッドAM-CT14
裏面ヘッド: ヤマハレモアンバサダースネアSS-AM14 スネア(響き線): SN-D
※コンサートスネアドラムヘッドについてはP71をご参照ください。

KSD



◆インナーミュート

フェルトミュートを内蔵し、フェルトがヘッドに当た
る強さを調整しながら音色の微調整が可能です。

◆スティールシェル

シャープな音の立ち上がりと明快なサウンドが特長の
スティールシェルを採用しました。

◆10テンションラグ

入門機種としては数の多い10テンションラグを採用(通常は
8テンション)。テンション数が多いため、チューニングを含み
音の安定性が向上、コンサートスネアドラムとして必要な
安定した音作りを実現しました。

立奏用スネアスタンド

SS-3H

アルミニウムを使用した超軽量の立奏用ス
ネアドラムスタンドです。

圧倒的な軽量化で可搬性が高まり、奏者に
とっての持ち運びの負担を大きく軽減しま
した。

◆耐久性・安定性を実現する構造

軽量のアルミパイプやアルミダイキャスト部品が主な材質ですが、
一部に鉄部品を使用することで全体の強度を保っています。軽い
アルミ部品でも断面に凹型の材料を三脚部に採用し(チャンネル
レッグ)、異形断面により強度・耐久性・安定性を維持しています。
持った時にも手になじむ形状です。脚ゴムが演奏中のずれを防止
します。

◆ナチュラルな音質のサポート

軽量のハードウェアは楽器の振動を抑制せず、低音の響きとナ
チュラルでオープンなサウンドを実現します。

◆ハードウェア・ラック

ヤマハハードウェア・ラック・フットペダルなど紹介。
詳しくは、右の二次元コードから。



SS-3H
(立奏用)

SS745A



SS745A
(立奏用)

SS665



SS665
(立奏用)



チャンネルレッグ構造

脚ゴム

品番	価格 (税込)	高さ調整幅 (cm)	質量(kg)
SS-3H	¥15,400	63-91(立奏用)	1.7
SS745A	¥11,550	60-91(立奏用)	3.0
SS665	¥9,900	53-77(立奏用)	2.7

FIELD DRUM



スネアドラムサウンドサンプル

詳細はこちらから→



深さ14インチのフィールドドラムです。野外演奏用として発展した楽器のため、胴体に深さがあり、豊かな音量と太い音色が特徴です。豊かな響きと温もりのある音が定評のCSMシリーズを基に設計、ベントホールやスネアベッドに工夫を凝らし、深胴でありながら圧倒的なスネア(響き線)の反応の良さを実現しました。

フィールドドラム CFM-1414

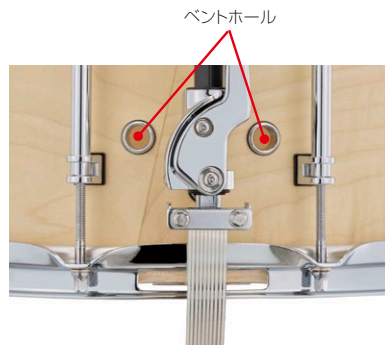

◆ベントホール

スネア(響き線)の反応が悪くなりがちな深胴でありながらスネア付近の4か所にベントホールを開けることで、スネアの反応をよくしました。

使用曲例

- オットリーノ・レスピーギ:ローマの祭り
- リヒャルト・シュトラウス:英雄の生涯
- モーリス・ラヴェル:ダフニスとクロエ
- フローラン・シュミット:ディオニソスの祭り
- マルコム・アーノルド:序曲「ピーターラー」
- ヴァーツラフ・ネリベル:フェスティーボ
- ペーラ・バルトーク:中国の不思議な役人
- ヤン・ヴァンデルロースト:交響詩「モンタニャールの詩」
- ダリウス・ミヨー:フランス組曲
- ピエトロ・マスカーニ:カヴァレリア・ルスティカーナ
- ベートーヴェン:管弦楽曲「ウェリントンの勝利」
- プロコフィエフ:音楽物語「ピーターと狼」
- モDESTOムソルグスキー:展覧会の絵

品番	価格(税込)	サイズ(インチ)	ストレイナー	打面ヘッド/裏面(スネアサイド)ヘッド	シェル
CFM-1414	¥104,500	14"×14"	Qタイプ(操作側) DC3タイプ(固定側)	ヤマハレモディプロマットルネッサンス DPRE14/ ヤマハレモディプロマットスネアサイド SSDP14	メイプル8プライ 8mm

- スネア(響き線): ステンレスストレート スネアヘッド深さ: エクストラディープ(3.5mm)
- フープ: ダイナフープ
- ラグ: チューブラグ

【付属品】チューニングキー

【スネアパーツNo.】ZF565400

※コンサートスネアドラムヘッドについてはP71をご参照ください。

※CFM1414には14インチに対応する座奏用のスタンドをご使用ください。

座奏用スネアスタンド

SS3



SS3

SS740A



SS740A

品番	価格(税込)	高さ調整幅(cm)	質量(kg)
SS3	¥13,200	42~58	1.5
SS740A	¥9,900	45~61	2.6

★SS3, SS740Aのお問い合わせは、お客様コミュニケーションセンター ギタードラムご相談窓口 TEL.0120-143-808

使用例



CFM-1414 / SS3

ACCESSORIES

コンサートスネアドラムスティック / オークスティック / ヒッコリースティック

《コンサートスネアドラムスティック》



SDS-601 602 603 604 605 606 GSDS-501 502ISA 503ISA



中村 功



山口 多嘉子

コンサートスネアドラムスティック (SDS-600シリーズ) (GSDSシリーズ)

SDS600シリーズ：上野信一(マルチバークァシオニスト/国立音大講師)監修
 GSDS-501：山口多嘉子(打楽器奏者/元東京佼成ウインドオーケストラ)監修
 GSDS-502ISA, 503ISA：中村功(打楽器奏者/ドイツカールスルーエ国立音楽大学教授)監修

品番	価格 (税込)	特長	太さ (mm)	長さ (mm)	材質	テーパー	チップ形状
SDS-601	¥2,860	パワフルでセンシティブな表現が可能です。	17	406	ヒッコリー	ロング	楕形
SDS-602		優れたバランスで音楽的なエモーションの表現が可能です。	15	406		ショート	楕形
SDS-603		繊細、明瞭、パワフル。ナーバスな表現…オールマイティな表現が可能。	16	406		ロング	楕形(四角)
SDS-604		マイルドなサウンドで pp から ff まで広く余裕を持った表現が可能です。	16	406		ロング	楕形(大)
SDS-605		デリケートな動きを正確に伝え、その動きを ff にまで表現可能にします。	16	406		ショート	円形
SDS-606		パンチの効いたプレイを可能に。深淵のドラムにも適しています。	16	406		ショート	円形(大)
GSDS-501	¥5,940	ネック部分を極端に細くしており、特に細かいフレーズやロール演奏において威力を発揮します。	17.4	393	ローズウッド	超ロング	三角形
GSDS-502ISA		まるで手先の延長のように使えるマルチスティックです。502は小太鼓のソロ曲を想定して作られ、しっかりと風格ある音質を奏することができます。	15.5	381		ロング	三角形
GSDS-503ISA		503は小太鼓からトム、シンバル、小物打に至るまでユニバーサルに使用できます。	16.2	384		ヒッコリー	ショート

※価格は全て2本1組です。

《ヒッコリースティック》



YS5A YS5BN

ヤマハヒッコリースティック ウッドチップ

品番	価格 (税込)	太さ (mm)	長さ (mm)
YS5A	¥2,090	14.5	406
YS5B		15.5	406
YS7A		13.0	394
YSRK		16.5	422
YCSJ5		14.0	406

ヤマハヒッコリースティック ナイロンチップ

品番	価格 (税込)	太さ (mm)	長さ (mm)
YS5AN	¥2,090	14.5	406
YS5BN		15.5	406
YS2BN		16.0	406
YSRKN		16.5	422
YS3AN		15.0	406

■ヒッコリースティックについてのお問い合わせは、お客様コミュニケーションセンター ギター・ドラムご相談窓口 TEL.0120-143-808

《オークスティック》

硬くて適度な質量を持つオーク材。パワフルなサウンドを約束します。



O-14P O-14A O-15B O-16A O-18A

幼児用

ヤマハオークスティック

品番	価格 (税込)	太さ (mm)	長さ (mm)	材質	テーパー	チップ形状
O-14P	¥1,870 (1組)	14	340	オーク	ショート	円形
O-14A		14	400		ショート	円形
O-15B	¥2,200 (1組)	15	400		ロング	楕円形
O-16A		16	400		ショート	円形
O-18A	¥2,310 (1組)	18	410		ショート	円形

●スティックの要素と特長

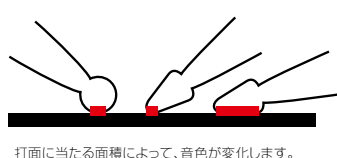
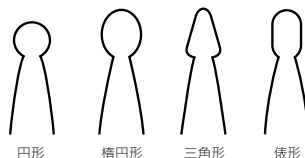

	材質	テーパー	チップ形状
ヒッコリー	適度な性質を持つオーソドックスな材質。	ショート	円形 音色のぼらつきが少ない初心者向けスティック。
オーク	硬くて重く、パワフルな音色を持つ。	ショート	楕円形 標準的なチップ形状。滑らかなロールに最適。
ローズウッド	しなやかでしっかりとした音色。主にクラシック音楽で用いられる。	ロング	三角形 音色の変化をつけやすい中～上級者向けスティック。 楕形 歯切れがよく芯のある音を出しやすい。

カバー&ケース(ティンパニ・コンサートバスドラム・コンサートスネアドラム用)



TPB-230



ティンパニ用カバー(全品番共通)

品番	価格(税込)	対象	サイズ(mm)外寸
			直径
TPB-200	¥22,550	20インチ用	680
TPB-230	¥23,650	23インチ用	770
TPB-240	¥23,760	24インチ用	790
TPB-260	¥25,850	26インチ用	840
TPB-270		27インチ用	850
TPB-290		29インチ用	910
TPB-320	¥26,950	32インチ用	970

ティンパニ用ファイバークース(YUPON製)

TP-6300R, 7300R, 8300R
シリーズ対応(受注生産)

品番	価格(税込)	対象
FC-TP200BYU	¥288,200	20インチ用
FC-TP230BYU		23インチ用
FC-TP240BYU		24インチ用
FC-TP260BYU	¥310,200	26インチ用
FC-TP270BYU		27インチ用
FC-TP290BYU		29インチ用
FC-TP320BYU	¥321,200	32インチ用

ティンパニ用ハードケース(アルモア製)

TP-4300R, 6300R, 7300R, 8300R
シリーズ対応(受注生産)

品番	価格(税込)	対象
HC-TP8020	¥253,000	20インチ用
HC-TP8023	¥286,000	23インチ用
HC-TP8024	¥297,000	24インチ用
HC-TP8026	¥308,000	26インチ用
HC-TP8027	¥319,000	27インチ用
HC-TP8029	¥330,000	29インチ用
HC-TP8032	¥352,000	32インチ用

ティンパニ・バスドラム・スネアドラム アクセサリー



コンサートバスドラムフルカバー

コンサートバスドラムフルカバー(受注生産)

品番	価格(税込)	対象
CV-CB732B	¥42,020	CB-7032, 732D, 732B ※1
CV-CB736B	¥43,670	CB-7036, 736D, 736B ※1
CV-CB832A	¥44,770	CB-832C, 832B, 832A
CV-CB836A	¥46,420	CB-836C, 836B, 836A
CV-CB832CS	¥39,270	CB-832CS
CV-CB836CS	¥40,370	CB-836CS
CV-CB8032	¥39,270	CB-8032
CV-CB8036	¥40,370	CB-8036
CV-CB9032	¥44,770	CB-9032
CV-CB9036	¥46,420	CB-9036

※1 CB-7032は軸受けスタンドBS-7050を、
CB-7036は軸受けスタンドBS-7052を、
CB-732Dは軸受けスタンドBS-750を、
736Dは軸受けスタンドBS-752を
使用した場合。

コンサートバスドラムファイバークース(YUPON製)

品番	価格(税込)	対象	サイズ(mm)内寸		
			横幅	奥行	高さ
FC-CBF32AYU	¥251,350	CBF-32C, 32B, 32A	900	900	730
FC-CBF36AYU	¥278,850	CBF-36C, 36B, 36A	1000	1000	790
FC-CB7024YU	¥60,500	CB-7024	直径660	505	
FC-CB7028YU	¥77,000	CB-7028	直径760	505	
FC-CB732AYU	¥93,500	CB-7032, 732D, 732B, 732A	直径860	510	
FC-CB736AYU	¥124,850	CB-736B, 736A	直径980	510	
FC-CB740AYU	¥137,500	CB-740B, 740A	直径1130	560	
FC-CB736DYU	¥165,000	CB-7036, 736D	1000	1000	530
FC-CB740DYU	¥187,000	CB-740D	1100	1100	580
FC-CB832AYU	¥213,400	CB-9032, 832C, 832B, 832A	900	900	600
FC-CB836AYU	¥244,970	CB-9036, 836C, 836B, 836A	1000	1000	660
FC-CB840AYU	¥251,350	CB-840C, 840B, 840A	1100	1100	660

※ドラム本体専用です。スタンドは入りません。



SHCAS-1450SD

コンサートスネアドラムセミハードケース

品番	価格(税込)	対象	サイズ
SHCAS-1450SD*	¥23,650	OSM1450, GSM1450, GSR1450, BSM1450, CSM1450A, AI	14"×5"
SHCAS-1465SD*	¥24,750	OSM1465, GSM1465, BSM1465, CSM1465A, AI	14"×6.5"

※*在庫無くなり次第廃番

チューニングキー



品番	価格(税込)
DK15	¥440

■チューニングキーについてのお問い合わせは、
お客様コミュニケーションセンター キタードラム
ご相談窓口 TEL.0120-143-808

パーカッションお手入れ用品

品名	品番	価格(税込)	仕様
パーカッションポリッシュ	PP1	¥825	ドラム、ハードウェアの汚れを取り除き、艶のある光沢を生み出します。
パーカッションオイル	P01	¥825	100%化学合成オイルです。チューニングホルトやペダル可動部に注油、スムーズな操作性を実現します。
ポリッシングクロスDX	PCDXL3	¥1,320	マイクロファイバー製のポリッシングクロス。超極細毛が細かい汚れを絡め取ります。端も柔らかいマイクロファイバー糸でロックしてあり、丈夫で楽器にもやさしい作りになっています。
	PCDXM3	¥935	サイズ L 420 x 460(mm)、M 290 x 310(mm)



PP1

P01

PCDXL3

PCDXM3

MARIMBAS

厳選された素材だけが持つピュアな響き。熟練の技が引き出す、安定したピッチ。ヤマハマリンバの美しい音色は、すべてのマリンバ奏者を魅了してやみません。

コンサートマリンバ YM-6100



C16~C76(5オクターブ)

ヤマハと安倍圭子氏がマリンバの共同開発を始め、約50年。より遠くまで届く上質な響きと、明瞭で澄んだ音色、抜群の音程感、幅広いダイナミックレンジ。至高を目指すアーティストに捧げる、コンサートマリンバの最高峰モデル。



マリンバ

品番	価格 (税込)	音板厚さ (mm)	音板幅 (mm)	レゾナンス レギュレーター	共鳴パイプ	枠	キャスト	開口×奥行×高さ(cm)	質量 (kg)
YM-6100	¥2,750,000	25~20	80~41	C16~F33	アルミ合金管 ブライトゴールド・アクリル系焼付け塗装	モカホワイト生地塗装 ダークローズブラウン塗装	φ100mmキャスト (ストッパー付き)	272×116×88~102	107

【付属品】なし

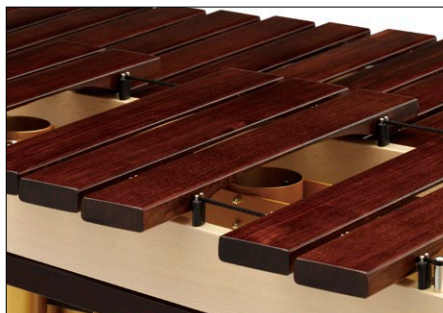

◆音板

厳選したローズウッドを使用し、専用の大型音板サイズを採用。熟練のチューナーが独自の倍音調律を施しています。世界のトップモデルにふさわしい気品と風格のある響きです。

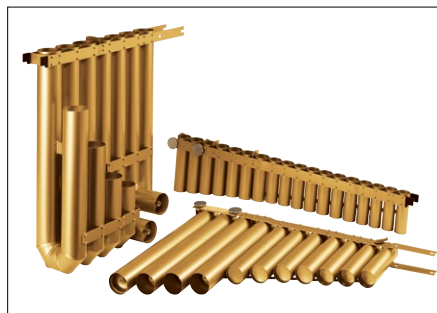

◆3分割真円共鳴パイプ

理想的な共鳴特性を求めた大口径の真円パイプを採用。低音域 $\frac{1}{2}$ オクターブにおいても、真円パイプをそのままU字形に溶接するなど、純粋な共鳴を追求。幹音、派生音それぞれの共鳴パイプは3分割設計です。

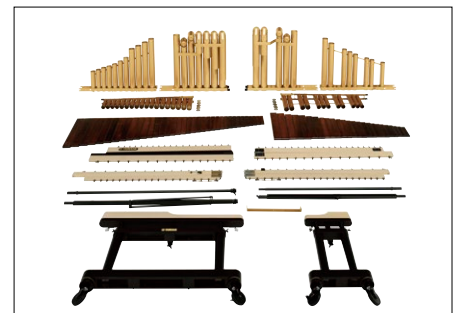

◆分解式

従来のものに比べ支柱の数を減らし、パイプ式と長枠を軽量化。高品質の音はそのままに、合理性と利便性を保ったまま、部品を可能な限り減らすことで、移動や解体、組み立てがしやすく、移動の多い演奏者にふさわしい楽器となりました。



私は表現したい音楽のすべてをヤマハのマリンバで語ってきました。自分の創造的想いを伝えるのに、これ以上の楽器はないと感じているからです。オーケストラの全合奏や打楽器合奏の強打をバックにしてもYM-6100は、凛としてエネルギーを失うことなく、人々の心を感動へと導いてくれます。微弱音は透明感を持って大会場の隅々を満ちし、豊かな音楽的空間の中で人々の心を温かく包んでくれます。

安倍圭子

桐朋学園大学特命教授、名古屋音楽大学客員教授。
元シュツットガルト音楽大学ビジティング・プロフェッサー、元ユトリヒト音楽大学客員教授。

演奏活動は世界60カ国に及び、世界的マリンバ演奏家。マリンバの新たな奏法を次々と開拓しながら音楽表現の幅を拡げ、数多くの作曲家への委嘱活動を実践すると同時に、自身もオリジナル作品を生み出すことにより、マリンバを独奏楽器として確立させてきた。演奏の場は幅広く、ソリストとしてオーケストラや室内楽、打楽器合奏団やジャズ奏者との共演等、ジャンルを超えたユニークな活動も展開。強烈な集中力を持った自由自在な表現力は、芸術性の高い独自のマリンバの世界を築き上げ、音楽史上に残るアーティストとして世界各地で絶賛され、確固たる評価を得ている。文化庁芸術祭優秀賞(6回)、文化庁長官表彰受賞。1993年、アメリカにおいて国際打楽器芸術協会(PAS)より打楽器界のノーベル賞といわれるホール・オブ・フェーム栄誉賞を受賞。指導した世界の音大マスタークラス110校以上。世界初演したマリンバ作品は自作品を含め、295曲以上。



◆高さ調整

ヤマハ独自のガススプリング方式により、奏者のポジションに合わせた打面の高さ調整がスムーズに行え、ベストな演奏をサポートします。

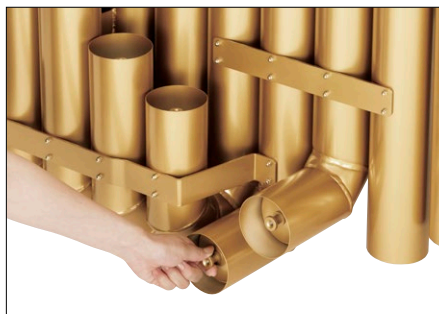

◆レゾナンス・レギュレーター

低音域1/4オクターブの共鳴パイプには、わずかな温度・湿度変化にも対応できるヤマハ独自のレゾナンス・レギュレーター（パイプ移動底）を搭載。また、派生音のパイプが外側に向くことで、最良の共鳴ポイント調整がより容易になりました。



◆仕上げ塗装

パイプは温かみのあるゴールド、長棒は木目の風合いを活かした塗装を施すことにより、気品あふれる美しい外観が舞台上でも映えます。

コンサートマリンバ YM-5100A

C16~C76(5オクターブ)

多様な音色と明瞭な響きにより、
ジャンルを問わずさまざまな楽曲の演奏が可能。
独自の高さ調節や簡単な組み立て機能で演奏家を
サポートします。



マリンバ

◆YM-6100との対比

・間口、奥行の違い

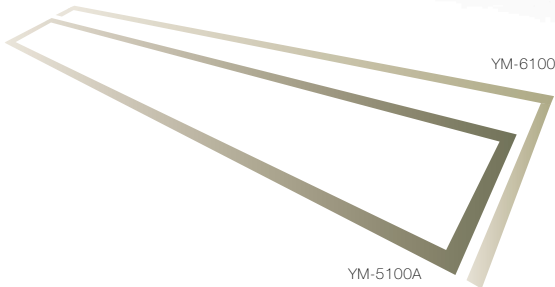

YM-5100A



YM-6100

YM-5100A

◆音板サイズの違い

音板サイズの変更などによりYM-6100に比べ間口
(11cm)、奥行き(13cm)コンパクトに、演奏のしや
すさを実現します。(写真はC16音板)



◆高さ調整

当社独自のガススプリング方式による高さ調節機能が演奏する楽器
の高さを瞬時に変更(可変範囲15cm)、奏者のベストな演奏をサポート
します。(YM-5104A、YM-5100A、YM-4900A、YM-4600A)



◆分解式

可能な限り部品を減らした設計により、持ち運ぶ機会の多い演奏家
の分解・組み立てをやすくしました。(YM-5104A、YM-5100A、
YM-4900A、YM-4600A)

コンサートマリimba YM-5104A

下記YM-5100Aをベースに、
音域を高音域側に1/2オクターブ拡大したモデルです。

C16～G83(5 1/2オクターブ)

(一部のみ)



※納期:3～4か月



コンサートマリimba YM-4900A

F21～C76(4 1/2オクターブ)

(一部のみ)



YM-5100Aの設計思想を持つ
4 1/2オクターブのコンパクトなモデルです。



コンサートマリimba YM-4600A

A25～C76(4 1/3オクターブ)



YM-5100Aの設計思想を持つ
4 1/3オクターブのコンパクトなモデルです。



品番	価格 (税込)	音板厚さ (mm)	音板幅 (mm)	レゾナンス・ レギュレーター	キャスター	開口×奥行×高さ(cm)	質量 (kg)
YM-5100A	¥1,991,000	24～20	72～41	F#22～A#26	φ100mmキャスター (ストッパー付き)	260×103×86～101	96
YM-5104A	¥2,123,000		72～41			280×103×86～101	99
YM-4900A	¥1,496,000		65～41	235×96×86～101		78	
YM-4600A	¥1,232,000		65～41	—		218×91×86～101	68

【付属品】なし

コンサートマリimba YM-460/YM-460F

A25~C76(4 $\frac{1}{3}$ オクターブ)

アコースタロン音板採用
P28参照



全音域でバランスの良い美しい響きを誇るYM-460。
ヤマハ独自のFRP成形技術で、安定したピッチと豊かな
音量を実現したYM-460F。



YM-460F

コンサートマリimba YM-410/YM-410F

C28~C76(4オクターブ)

アコースタロン音板採用
P28参照



ワイドな高さ調節機能を搭載し、
誰もが正しい姿勢で演奏できる入門モデル。
小・中学校の器楽合奏にも最適なCスケールのバランス重視設計。



YM-410F

コンサートマリimba YM-46

A25~C76(4 $\frac{1}{3}$ オクターブ)

可搬性を考えた4 $\frac{1}{3}$ オクターブマリimba。



コンサートマリimba YM-41

C28~C76(4オクターブ)

優れた演奏性と上級機種に匹敵する音域を持つ入門モデル。



品番	価格 (税込)	音板厚さ (mm)	音板幅 (mm)	キャスター	開口×奥行×高さ(cm)	質量 (kg)
YM-460	¥671,000	25~21			197×88×89~97	55
YM-460F	¥599,500	23		φ100mmキャスター (ストッパー付き)		61
YM-410	¥555,500	25~21	58~38		183×83×76~88	49
YM-410F	¥495,000	23				55
YM-46	¥473,000	24~22.5		φ75mmキャスター (ストッパー付き)	189×84×86.5	44
YM-41	¥396,000	24~22.5	53~38		176×80×85	41

【付属品】なし

環境への取り組み

希少木材の代替材として、そして屋外演奏にも最適なFRP「アコースタロン™」

楽器の材料として用いられる木材の中には、いまや希少な資源となったものが少なくありません。マリンバやシロフォンなどに用いられるローズウッドは、材料として十分に成長するまでに200年以上はかかるといわれています。だからと言って、その木材を別の種類の木材へと簡単には変更できません。音色や音質の違い、耐久性など、難しい要素が多々あるからです。

ヤマハはこれらの希少木材の代替材を研究するために、マリンバ、シロフォンの音板の素材解析に有限要素法*というシミュレーション技術を導入し、従来のローズウッドの音響特性を分析しました。それをもとにして、代替材としてFRP「アコースタロン™」を開発、採用した製品を1985年から量産しています。FRPは、Fiber（繊維）、Reinforced（強化された）、Plastics（プラスチック）の略でガラス繊維を束ねてプラスチックで固めた合成素材です。これは単純なプラスチックの塊とは違い、自然木材の構造に近くなるよう、木目方向に繊維を束ねることで、音色、音質をローズウッドに近づけています。このアコースタロン™の導入で、ヤマハは希少木材の使用量を減らすことができました。

また、アコースタロン™の特長として、木材に比べ、気温や湿度の変化に影響されることが少ないことが挙げられます。これは屋外の演奏に適しているということで、炎天下でも曇りの日も、安定した音で演奏することができ、マーチングバンドなどでは大変な人気があります。

ヤマハは、伝統的な素材を用いた楽器の開発も進めながら、自然素材と同等の性能を備えた新しい素材開発を進めることで、「希少木材の保護」と「高品質な楽器の提供」の両立に積極的に取り組んでいます。

*有限要素法:構造・強度解析などに用いられる数値解析技術。

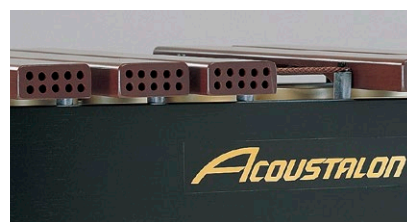
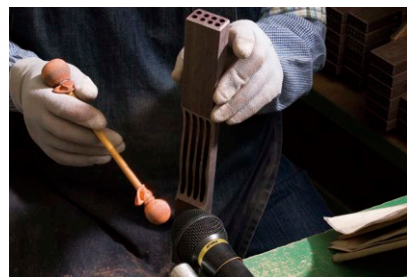
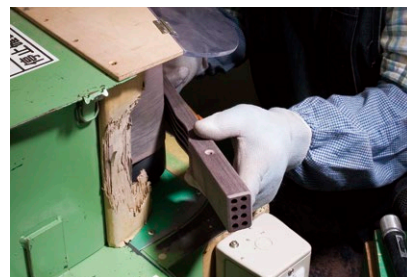
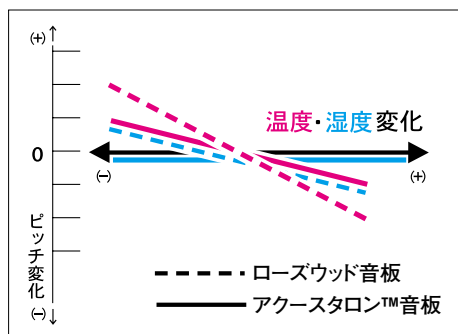

ガラス繊維を束ねて作られたFRP音板は、ローズウッドの音板と同様、1枚1枚、熟練したクラフトマンにより調律され製品となります。

世界に先駆けて、管楽器に無鉛はんだを使用

ヤマハのトランペットやサクソフォン、ホルンなどの管楽器は、今も驚くほど人の手を経て作られています。管楽器の細かな金属部品の接合には専門の技術者による数多くのはんだ付け作業があり、そこで用いるのは、環境にやさしい「無鉛はんだ」です（金製フルートを除く）。無鉛はんだに変更した管楽器は、事前に著名なアーティストに依頼し何度も試奏を重ね、以前のものよりさらに高品質な製品をめざし、納得のいく音質、音色が出るように改良を重ねたものです。

一般の製造業での無鉛化は2006年7月施行のRoHS指令*の前後から多く見られましたが、RoHS指令対象外の管楽器で無鉛はんだを取り入れた楽器メーカーはヤマハが世界で初です。ヤマハはこれからも環境問題と真摯に取り組む、高品質な製品の開発に努めてまいります。

*RoHS指令:鉛、水銀、カドミウム、六価クロム、ポリ臭素化ビフェニル、ポリ臭素化ジフェニルエーテル、以上6物質の使用の規制した指令。EU域内では電気・電子機器に含まれる鉛など6物質の使用が2006年7月から規制されました。

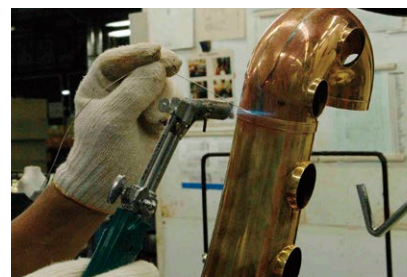

ホルムアルデヒド対策

木材用接着剤などに含まれるホルムアルデヒドは、「シックハウス症候群」の原因物質の一つとして知られており、厚生労働省では室内濃度指針値0.08ppmが設けられています。ヤマハ(株)では2003年からホルムアルデヒド削減のプロジェクトをヤマハグループ全体で進めており、打楽器の製造工程においても、設備・接着剤・加工条件などの改良を重ねてきました。その結果、2009年度より出荷しているヤマハ(株)のすべての打楽器製品が厚生労働省の基準をクリアしたものになっています。

XYLOPHONES

華やかな響きと温かみのある音色のヤマハシロフォン。厳選された音板材をヤマハの技術で磨き上げました。コンサートから学校教育まであらゆるシーンで音の彩りを添えます。

コンサートシロフォン YX-500R/500F

F45～C88(3½オクターブ)

アコースタロン音板採用
P29参照

500R 500F



華やかな響きを誇るローズウッド製のYX-500R。
確かな演奏性を持つ、FRPアコースタロン音板を採用したYX-500F。
トッププレーヤーの要求に高次元で応える、本格派コンサートシロフォン。



YX-500R



YX-500F

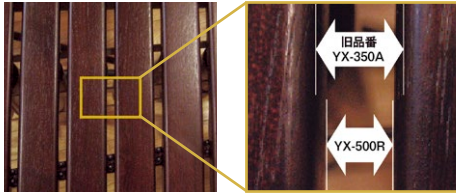

◆演奏しやすさの向上、ミスタッチリスクの低減

音板サイズの変更に伴い、音板と音板の間隔が縮小。視覚的にも音板の「的(まと)」を大きく感じることができ、演奏がしやすく、ミスタッチのリスクを減少させることに成功しました。近年、吹奏楽などの新曲ではシロフォンパートの難度が上がっており、その演奏に特に有利な仕様です。(YX-500R)

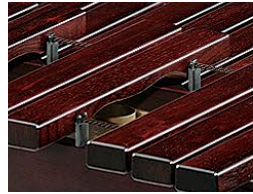

◆抜群の音抜け、華麗な高音域

音板サイズを根本的に変更。特に高音域での確かな音感と響きを獲得。また合奏時に他の楽器に埋もれない抜群の音抜けを実現しました。(YX-500R, 500F)



◆分解、脚折畳み設計

脚を折りたたむことで、運搬・収納がさらに便利になりました。(YX-500R, 500F)



◆共鳴パイプ落下防止機構

運搬時の振動で共鳴パイプが移動しても、落下しにくい新構造を採用しました。(YX-500R, 500F)



◆高さ調整機構

ガススプリング式高さ調整機構により、一人でも簡単に高さが調整できます。(YX-500R, 500F)

コンサートシロフォン YX-320

F45～C88(3½オクターブ)



ステージに映える明快な響き。
高度な音楽表現力を身につけた実力派
コンサートシロフォン。



◆パイプ高さ二段切り替え

温度・湿度の変化に対応できるパイプ高さ二段切り替え機能を装備。音板とパイプとの距離を2段階で調節でき、最良の響きを得ることができます。(YX-500R, 500F, 320)



品番	価格(税込)	音板厚さ(mm)	音板幅(mm)	キャスター	間口×奥行×高さ(cm)	質量(kg)
YX-500R	¥566,500	23	40	φ100mmキャスター(ストッパー付き)	138×75×80~95	35
YX-500F	¥489,500	23	38	φ100mmキャスター(ストッパー付き)	138×75×80~95	38
YX-320	¥412,500	18	33	φ75mmキャスター(ストッパー付き)	121×64×85	26

【付属品】なし

School Models

教材用モデル

コンサートマリンバ・コンサートシロフォンの設計思想を継承し、先進のノウハウで磨き上げた教材用立奏木琴。

教材用マリンバ

テナーバス YM-35G

C28～F69 (3½オクターブ・テナーバス)



精密なマリンバ調律による柔らかく深い中・低音域の響き。
コンサートモデルに匹敵する音楽表現力。



教材用シロフォン

アルトテナー YX-35G/35GF

C40～F81 (3½オクターブ) アコースタロン音板採用 P28参照



美しいメロディラインを奏でる、輝きの中・高音域。明快な響き。
Gタイプ、GFタイプ (FRPアコースタロン音板採用) とともに華やかな音色を誇ります。



YX-35GF

ソプラノアルト YX-30G/30GF

C52～C88 (3オクターブ) アコースタロン音板採用 P28参照



YX-30GF



◆マレット差し

本体右手前の最も扱いやすい位置にマレット差しを設けました。
【適用機種】YM-35G、YX-35GF/35G、YX-30GF/30G

楽器	品番	価格 (税込)	音板厚さ (mm)	音板幅 (mm)	キャスター	開口×奥行×高さ (cm)	質量 (kg)
マリンバ	YM-35G	¥346,500	24～22.5	53～40	φ65mmキャスター (ストッパーなし)	153×80×85	35
アルトテナー	YX-35G	¥258,500		34			21
	YX-35GF	¥258,500	18	33	φ50mmキャスター (ストッパーなし)	120×66×82	24
シロフォン	YX-30G	¥225,500		34			17
	YX-30GF	¥225,500		33		106×55×82	20

【付属品】音板カバー、マレット (YM-35G:ME-203、YX-35GF/35G、YX-30GF/30G:ME-102)
※納期:ヤマハ特約店へお尋ねください



◆幼児用特別生産品

幼児が無理のない姿勢でスムーズに演奏できるように、全高を15cm (YM-35Gは10cm) 低くした特注品を承ります。特注価格は一律¥22,000 (税込) 増しです。
【対応機種】YM-35G、YX-35GF、YX-30GF
納期:約3～4ヵ月

VIBRAPHONES

世界のステージで活躍するヤマハコンサートビブラフォン。
 高い設計思想に基づいた豊かな音楽表現力。どこまでも美しく、気品に満ちた響き。
 その華麗なサウンドは、アーティストを、聴衆を深く魅了してやみません。

コンサートビブラフォン

YV-3910J



C28~F69 (3½オクターブ)

3½オクターブの音域を持つコンサートビブラフォンの最高峰。
 その名にふさわしい、重厚かつ気品にあふれた響き。
 比類のないレスポンスと優れた演奏性は、
 奏者の思いを色鮮やかに奏でます。

YV-3910SRB

特別生産

◆一体型レール特別生産品

2つ折れしない長枠を採用した特別生産品。移動時に楽器を分解することが少ない団体などにおすすめです。
 納期: ヤマハ特約店へお尋ね下さい。
 小売価格¥1,254,000(税込)

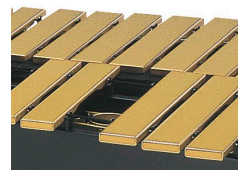

◆超高力アルミニウム合金・鏡面ゴールドアルマイト

音板表面を鏡面状に研磨することで、音割れのない豊かな音色と抜群のレスポンスを引きだし、さらにゴールドアルマイト処理をすることにより、音色を柔らかくしました。耐久性もあり、多くのプレイヤーに親しまれている最高級仕上げです。(YV-3910J)

コンサートビブラフォン

YV-3710JM



F33~F69 (3オクターブ)

プロフェッショナル奏者のあらゆる要求をクリアする高度な音楽性。
 豊かな音量感と抜群の遠達性が、自由なサウンドづくりを実現。
 華やかなステージで活躍する、本格派ビブラフォンです。



品番	価格 (税込)	音板厚さ (mm)	音板幅 (mm)	ドライブユニット	キャスト	間口×奥行×高さ (cm)	質量 (kg)
YV-3910J	¥1,122,000	13	57~39	YVM-300	φ100mmキャスト (ストッパー付き)	164×83×86~94	61
YV-3710JM	¥869,000					143×82×86~94	58

【付属品】電源アダプター (YAMAHA PA-3C)、バッテリー (電池) ユニット



◆10倍音調律

ヤマハの持つ高度な技術を活かし、低音域では10倍音の精密な調律を施しました。ハーモニーの調和感が大きく向上したため、4本マレットを使用したソロ演奏や、他の楽器とのアンサンブル演奏時に、より洗練された音作りをすることができます。(YV-3910J, 3710JM)

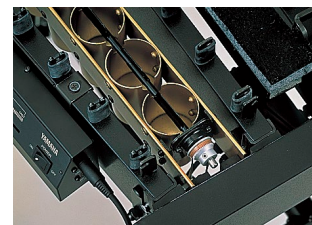

◆ボーズメモリー機能

シンクロブリーとシンクロベルトを搭載することにより、ノンビブラートで演奏する時のファンを位置を常にメモリーした同じ位置でストップさせることができます。これにより、常に安定した音量でノンビブラートの演奏ができます。(YV-3910J, 3710JM)



◆分解式设计

(YV-3910J, 3710JM)
 長枠と側枠が分解でき、さらに長枠は二つ折りにしてコンパクトに折り畳めるため運搬・収納に大変便利です。脚部の取り外しも可能です。



◆回転式ダンパーペダル

ダンパーペダルの向きが自由に換えられるため、ペダルを操作できる演奏位置が格段に広がりました。独自のスプリング機構により、演奏中でもペダルの向きのセッティングが足先だけで済ませてスムーズに行えます。(YV-3910J, 3710JM)

コンサートビブラフォン

YV-3000AJ



F33~F69(3オクターブ)

音板材には最上級モデルと同じ超高カアルミニウム合金を採用。特に低音域では音程感に優れ、なめらかで落ち着いた響きと伸びやかな鳴りが得られます。バッテリーユニットを搭載しトップバンドの高度な要求にも応える、ハイクオリティモデルです。



品番	価格 (税込)	音板厚さ (mm)	音板幅 (mm)	ドライブ ユニット	キャスター	間口×奥行×高さ (cm)	質量 (kg)
YV-3000AJ	¥726,000	13	57~39	YVM-200	φ100mmキャスター(ストッパー付き)	143×82×81~89	55

【付属品】電源アダプター(YAMAHA PA-3C)、バッテリー(電池)ユニット



◆バッテリーユニット

単三アルカリ乾電池(10本)で連続8時間使用可能なバッテリーユニットです。同梱内容:電池ケース、電池ケースホルダー、電池ケースケーブル(YV-3910J、3710JM、3000AJ)

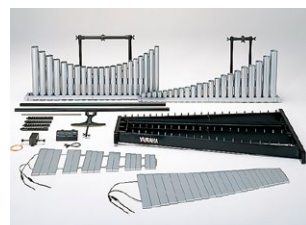

◆取り外し式设计

脚部は取り外し可能。セッティング・移動が手軽にできます。(YV-3000AJ)



◆高さ調整

5段階の高さ調整が可能。正しい姿勢で演奏が楽しめます。支柱の凹にネジを差し込む方式で演奏中のガタツキやズレもありません。(YV-3000AJ)

セミコンサートビブラフォン

YV-3030MS



F33-F69(3オクターブ)

ガススプリング高さ調整機能やチェレスタで使用している音板を採用するなど最新機能を備えたビブラフォン。中高生から上級者まで幅広い層のユーザーに最適なセミコンサートモデルです。



品番	価格 (税込)	音板厚さ (mm)	音板幅 (mm)	ドライブ ユニット	キャスター	間口×奥行×高さ (cm)	質量 (kg)
YV-3030MS	¥569,800	13	39	YVD-20	φ76mmキャスター(ストッパー付き)	127×74×66~85	35

【付属品】ダストカバー、六角棒レンチ、ビブラフォンドライバー YVD-20、電源アダプター PA-150B

ポーズメモリー機能

これまで上位機種のみを搭載されていたポーズメモリー機能を搭載。ノンビブラート奏法時、ファンの位置を常にメモリーした同じ位置でストップすることができます。これにより、ON/OFFを繰り返しても常に安定した音量で演奏が可能となります。



School Models

教材用モデル

これまでハイエンドの音板打楽器に搭載していたガススプリング式の高さ調整機構を、教材モデルで仕様化し、様々な体格のお子様方に常に最適な姿勢で演奏していただけます。

音板はヤマハチェレスタと同じ素材を採用し、アンサンブルで好まれる柔らかく温かい音色となりました。

ビブラフォンドライバーは、従来品より駆動時のノイズを軽減させて、より演奏に集中できる仕様となりました。

教材用ビブラフォン

ビブラフォン YV-2030MS

F33-F69の音域を持つビブラフォン。

*ビブラフォンドライバーYVD-10、専用電源アダプターPA-150Bは同梱されておりません。



品番	価格 (税込)	音板厚さ (mm)	音板幅 (mm)	ドライブ ユニット	キャスター	間口×奥行×高さ (cm)	質量 (kg)
YV-2030MS	¥346,500	10.3	32	YVD10	φ76mm キャスター(ストッパー付き)	110×74×66-85	31

【付属品】ダストカバー、マレット(ME-303)

ビブラフォンドライバー YVD-10

YV-2030MSの共鳴パイプのファンを回転させるドライブユニット。

*YV-2030MS本体と同梱されておりません。

*専用電源アダプターPA-150Bは含まれておりません。

*必ず指定の電源アダプターを使用してください。



◆静音化

モーター駆動時のノイズを従来品に比べて約25%低減しました。

*測定は145回転/毎分で計測

品番	価格 (税込)
YVD-10	¥44,000
PA-150B	¥3,300

◆コントローラーのコンパクト化

音板の端からコントローラーが出ないようコンパクトに設計しました。特に、弓を使った奏法などでコントローラーが邪魔になりません。

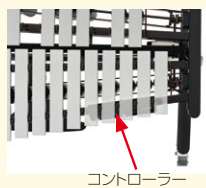

コントローラー



◆ガススプリング高さ調整機構

これまでハイエンドの音板打楽器に搭載していたガススプリング式の高さ調整機構を、教材モデルで仕様化し、様々な体格のお子様方に常に最適な姿勢で演奏していただけます。

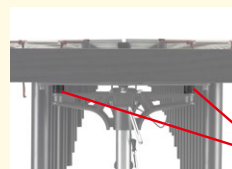

防振ゴム

◆側枠下部の防振ゴム (日本特許第6579130号)

この部品があることで、水平に高さを変える必要がなくなり高さ調整が容易になりました。(従来品では水平を維持して高さ調整する必要がありました) また、音板を強打したときに起こる床鳴りのノイズも軽減されます。



◆音板材の変更

音板材にヤマハチェレスタで使用されているアルミニウム合金を採用。器楽合奏で周りの楽器と溶け込みやすい柔らかく温かい音色です。



◆ダンパーベルト

従来品ではダンパーとダンパーペダルを金属のロッドで連結していましたが、この製品ではベルトを採用しました。高さ調整のときに蝶ボルトを緩め忘れてペダルロッドが曲がってしまうような故障が起きません。また、バックルに変わったことで締結部の蝶ボルトの紛失も起こらず、ペダルを踏み込む際にロッドが滑り落ちるリスクもなくなります。

教材用メタロフォン

メタロフォン YT-2030MS

C40-C76の音域を持つメタロフォン。



品番	価格 (税込)	音板厚さ (mm)	音板幅 (mm)	キャスター	間口×奥行×高さ (cm)	質量 (kg)
YT-2030MS	¥301,400	10.3	32	φ76mm キャスター(ストッパー付き)	110×74×66-85	28

【付属品】ダストカバー、マレット(ME-303)

GLOCKENSPIELS

ピュアなきらめきと、優れた音の伸びでハーモニーに輝きをそえる、コンサートグロッケンシュピール。

コンサートグロッケンシュピール

YG-2500



C52~E92 (3½オクターブ)

拡大音域に最高級音板、ペダルダンパーから共鳴パイプまで、優れた楽器の必須要素を結集。演奏シーンを一新する革命的コンサートグロッケンシュピール。



◆幼児用特別生産品

特別生産

全高を14cm低くした特注品を承ります。特注価格は¥27,500(税込)増しです。※受注生産品につき納期はヤマハ特約店へお問い合わせください。

YG-2500(C52~E92)使用により
譜面通りの演奏が可能になる曲の一例

曲名	作曲者名	音域
魔笛	W.A.モーツァルト	A73~D90
魔法使いの弟子	P.デュカス	B63~D90
ロミオとジュリエット	S.プロコフィエフ	B63~E92
スキタイ組曲	S.プロコフィエフ	B♯62~D90
交響曲第5番	G.マーラー	F♯70~E92
ベトルーシュカ	I.ストラヴィンスキー	F♯70~E92
交響詩「海」	C.ドビュシー	F69~C♯89
オペラ「トゥーランドット」	G.プッチーニ	D66~D90
アルプス交響曲	R.シュトラウス	G71~D90
楽劇「サロメ」	R.シュトラウス	E68~E92

コンサートグロッケンシュピール

YG-1210



F57~C88 (2½オクターブ)

独自の音板設計によるシンフォニックな響き。演奏の新境地を拓く、ボックス型ヤマハグロッケンシュピールの最高峰。



品番	価格(税込)	音板厚さ(mm)	音板幅(mm)	音板支持	キャスター	間口×奥行×高さ(cm)	質量(kg)
YG-2500	¥495,000	9	32.5	音板吊紐方式	φ100mmキャスター(ストッパー付き)	106.2×56.4×85~105	36
YG-1210	¥179,300	7.8	31	ノーダルストリング+1ピン方式	—	80×50×11(ケース外寸)	15.7(ケース含)

【YG-1210付属品】マレット(ME-101)、ケース ※納期:ヤマハ特約店へお尋ねください

DEAGAN GLOCKENSPIEL

クリアでピュアな響き。ピアノシモでのシャープなレスポンスはディーガンならではのクラフトマンシップに磨かれたグロッケンシュピールの逸品。

コンサートグロッケンシュピール

DG-1590B



G59~C88 (2½オクターブ)

◆材質

伝統的工法を受け継ぎ、音板に熟処理技術を施すことで、ディーガンならではの芯があり柔らかな響きが生み出されます。

◆メッキ

薄く硬質な特殊メッキにより、クリアでピュアな音色が生み出されます。



品番	価格(税込)	音板厚さ(mm)	音板幅(mm)	音板支持	間口×奥行×高さ(cm)	質量(kg)
DG-1590B	¥352,000	7.8	31	ノーダルストリング+1ピン方式	76×47×9(ケース外寸)	13.5(ケース含)

【付属品】マレット(1セット)ME-101、ケース

グロッケンシュピール

YG-250D



F57~C88(2½オクターブ)

同価格帯商品の常識を覆す
ハイクオリティサウンドを実現。



品番	価格 (税込)	音板厚さ (mm)	音板幅 (mm)	音板支持	間口×奥行×高さ (cm)	質量 (kg)
YG-250D	¥101,200	5	30	ノーダルストリング+1ピン方式	73×41×8(ケース外寸)	9.3(ケース含)

【付属品】マレット(ME-101)、ケース(一体型)

グロッケンシュピール

YG-50D



F57~C88(2½オクターブ)



品番	価格 (税込)	音板厚さ (mm)	音板幅 (mm)	音板支持	間口×奥行×高さ (cm)	質量 (kg)
YG-50D	¥79,200	5	25	ノーダルストリング+1ピン方式	65×41×8(ケース外寸)	7.9(ケース含)

【付属品】マレット(ME-101)、ケース(一体型)

グロッケン用立奏スタンド

YGS-70

YGS-70(高さ・幅)

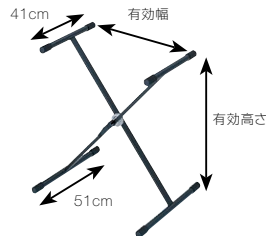

6段階ギアロック使用時の
参考有効高さ・幅 (cm)

	1	2	3	4	5	6
高さ	83	78	73	67	62	57
幅	45	51	57	63	69	75

品番	価格 (税込)	高さ調節	有効高さ (cm)	有効幅 (cm)	質量 (kg)	適合モデル
YGS-70	¥15,400	ギアロック式(6段階)	57~83	75~45	3	YG-1210・250D・50D・DG-1590B

▲上記の有効高さの範囲内でご使用ください。また、楽器をバランス良く乗せ、平坦な床面でご使用ください。
上記条件以外でのご使用の場合、楽器の支えが不安定となり、楽器・スタンドが転倒し、大げがの原因となります。



パーカッションスタンド

YPS-200

箱型グロッケンや小物打楽器、マレット等のスタンドとしてもお使いいただける
キャスター付き卓上パーカッションテーブル。

◆使用例



品番	価格 (税込)	幅×奥行×高さ ()内寸 幅×奥行 (cm)	有効高さ (cm)	質量 (kg)	適合モデル
YPS-200	¥44,000	84 X 55 X 4 (81 X 52)	74~110	15.4	YG-1210, 250D, 50D, DG-1590B MBL-832A, 32A, 25A MXL-32AF, 32A

【付属品】チューニングキー



Multi Percussion Racks

音板打楽器マルチパーカッションラックシステムは多彩な機能を有し、さまざまなパーカッションのマウントが可能です。丈夫で、便利で、スタイリッシュなデザインは、マーチングシーンでのフロントピットセクションの存在をより大きく引き出します。

マルチパーカッションラック仕様 マリンバ

YMRD-460F 特別生産

A25~C76(4 $\frac{1}{2}$ オクターブ)

マーチングシーンにお勧めの、温度・湿度の変化に強く音質のクリアなアコースタロン音板(P28参照)を採用。

※納期:約3~5ヵ月

品番	価格(税込)	音板厚さ(mm)	音板幅(mm)	キャスター径(mm)
YMRD-460F	¥895,400	23	58~38	φ150

- 音板材: アコースタロン(FRP)→P28参照
- 高さ調整: ガススプリング方式(89~104cm)

【付属品】専用クランプRDC-10×4個



お手持ちの楽器を活用する場合 特別生産

YM-460Fをお持ちの方には、RD-460(ラック単体)を販売いたします。YMRD-460Fとしてご使用いただけます。

品番	価格(税込)
RD-460	¥286,000

※納期:約3~5ヶ月

マルチパーカッションラック仕様 ビブラフォン

YVRD-2700G 特別生産

F33~F69(3オクターブ)

マーチングシーンにお勧めの、クリアな音質の音板を採用。

※納期:約3~5ヵ月

品番	価格(税込)	音板厚さ(mm)	音板幅(mm)	キャスター径(mm)
YVRD-2700G	¥1,100,000	13	57~39	φ150

- 音板材: 超高カルミニウム合金24S
- 音板仕上げ: 鏡面ゴールドアルミライト
- 高さ調整: ガススプリング方式(81~96cm)

【付属品】専用クランプRDC-10×4個
※ビブラフォンモーターユニットYVM-200、電源アダプターPA3C
バッテリー(電池)ユニットは付属していません



Step 1



Step 2



Step 3



マルチパーカッションラック用 シロフォン

YX-500FT, RD-500 特別生産

F45~C88(3 $\frac{1}{2}$ オクターブ)

確かな演奏性を持つ、アコースタロン音板(P28参照)を採用。温度・湿度の変化に強くマーチングシーンにお勧めです。

※納期:約3~5ヵ月

品番	価格(税込)	音板厚さ(mm)	音板幅(mm)
YX-500FT	¥412,500	23	38

- 音板材: アコースタロン(FRP)→P28参照

【付属品】なし

品番	価格(税込)	キャスター径(mm)
RD-500	¥297,000	φ150

- 高さ調整: ガススプリング方式(85~100cm)

【付属品】専用クランプRDC-10×4個



マルチパーカッションラック専用クランプ

RDC-10 特別生産

※納期: 3~5ヶ月

品番	価格(税込)
RDC-10	¥7,150



CHIMES

■チャイム製品紹介

詳細はこちらから→



オーケストレーションに華麗な彩りをそえるコンサートチャイムのラインナップが音質性能・デザイン性・演奏性を維持しつつ、奏法の自由度も広がり、より耐久性を持つ製品へとアップグレードしました。

チャイム **NEW** YCH-7118 (太管モデル)



チャイム **NEW** YCH-6118 (細管モデル)



豊かな基音とサスティン、そして広いダイナミックレンジが特長で、大編成の中でも埋もれないパワーがあります。

豊かな基音とサスティンを持ちながら、美しくクリアな響きが特長です。YCH-7118に比べて10cm演奏ポジションが低いため、背丈の小さめの方でも楽に演奏することができます。

品番	価格(税込)	音域	素材(単管)	仕上げ(単管)	音管直径(mm)	幅×奥行×高さ(cm)	基準ピッチ(Hz)	質量(kg)
YCH-7118 NEW	¥1,001,000	C52-F69(1 1/2オクターブ 18音)	真鍮	クリアラッカー	38.1	80 x 71 x 177	A=442Hz	84
YCH-6118 NEW	¥797,500				31.8	80 x 71 x 166		63

【付属品】ダストカバー、チャイムマレットYCHM-38P (2本)





※ワイヤー保護の観点から運搬時はコラムをスタンドから外してください。

■チャイムサウンドサンプル

詳細はこちらから→

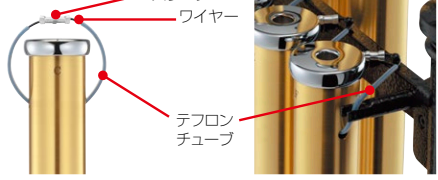
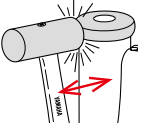

チャイム

<p>◆ヘッドキャップ</p> <p>基音が豊かに響き音程感がよりはっきりして、音の伸びが長くなりました。演奏時のスイートスポットが広がったため、ミストーンしにくくなります。またヘッドキャップがシルバーで、音管がゴールドのため演奏時の視認性も向上しました。</p> 	<p>◆ハンガー設計、吊りシステム変更 NEW</p> <p>一体型のアルミダイキャスト部品のハンガーから、ハンガーレスト、ハンガービームを構成するハンガーユニットへ変更。またサウンドコラムはボールエンドを引っ掛けて乗せるだけのシステムから、リング状のワイヤーをハンガーへ引っ掛けるシステムへ変更しワイヤー部品の耐久性が向上しました。</p> <p>現行品</p>  <p>新品</p> 
<p>◆ダンパー機能</p> <p>ダンパーが前後に止まる構造に変わり、打撃時の音管の揺れ方向と止める方向が揃うことで止音性が向上しました。</p>  <p>打撃時の音管の揺れ</p> <p>ダンパーの動き</p>	<p>◆ダンパーフェルト NEW</p> <p>フェルトの硬度を柔らかくしました。これにより音管を叩いた瞬間に発生するフロアノイズや、ペダリング時のフェルトノイズを軽減。また止音時には適度な余韻を残して止まるため、より音楽的な止音を実現します。</p>  <p>フェルト</p>
<p>◆ダンパーロッドの締め付けシステム (日本特許第6540737号)</p> <p>ダンパーロッドの締め付けシステムを新規設計しました。締め付ボルトを締結しクランプ状の部品が強い締結力を生み出し、ダンパーペダルを踏み込むときにダンパーロッドが滑り落ちません。</p>  <p>締め付ボルト</p> <p>ダンパーロッド</p>	<p>◆音域の自由な配置 (YCH-7118, YCHS-7118)</p> <p>派生音側のダンパーの穴を利用して自由な配置が可能。最大21本吊るすることができます。通常音域外の音管を使う時など、最低音Cの場所を指定しないフレキシブルな使い方が可能になります。</p> <p>注: 音管の全長が長いYCHT-7149A, 50A#, 51BlはYCH(S)-7118の幹音側では高さが足りないので、派生音側に吊るすか、もしくはYCHS-7106をお使いください。</p> <p>音管の全長が短いYCHT-7168E, 69F, 70F#, 71Gを派生音側に吊るす場合は、ダンパーに届かないため十分な止音ができません。幹音側へ吊るすか手で止音してください。</p> <p>通常のセッティング</p> <p>D54を最低音にしたセッティング例 (F#, Gは通常音域外の音管です)</p>

YCH-7018, YCH-6018, YCHS-7018, YCHS-7006のハンガーユニット(ワイヤー含む)は新モデルのパーツと互換性があります。新仕様へのパーツ交換をご希望の場合はお近くのヤマハ特約店へご連絡ください。

スタンド(別売) **NEW** YCHS-7118



YCH-7118のスタンド
最大21本音管をセットできます。

品番	価格(税込)	幅×奥行×高さ(cm)	質量(kg)
YCHS-7118 NEW	¥385,000	80x71x176(スタンドのみ) 80x71x177(音管含む)	31

スタンド(別売) **NEW** YCHS-7106



A49の音管(左端)を含む使用例

楽曲に必要な音管のみを選んで吊ることができる6本吊りの専用スタンド。特注音域の音管で最も長いA49も吊るせます。

品番	価格(税込)	幅×奥行×高さ(cm)	質量(kg)
YCHS-7106 NEW	¥198,000	56x68x181	16

【付属品】六角棒レンチ

インタビュー動画

菅原淳氏による動画インタビューはこちらから→



音管(別売) **NEW** YCH(S)-7118/YCHS-7106用

YCH-7118の音管をA49からG71まで単管として販売。

*A49, A#50, B51は受注生産品です

※YCH(S)-7018, 6018, 6118にはご使用いただけません。



品番	価格(税込)	音程	品番	価格(税込)	音程
YCHT-7149A*	¥58,300	A49	YCHT-7161A	¥44,000	A61
YCHT-7150A#*		A#50	YCHT-7162A#		A#62
YCHT-7151B*		B51	YCHT-7163B		B63
YCHT-7152C	¥44,000	C52	YCHT-7164C	¥38,500	C64
YCHT-7153C#		C#53	YCHT-7165C#		C#65
YCHT-7154D		D54	YCHT-7166D		D66
YCHT-7155D#	D#55	YCHT-7167D#	D#67	YCHT-7168E	E68
YCHT-7156E	E56	YCHT-7169F	F69	YCHT-7170F#	F#70
YCHT-7157F	F57	YCHT-7171G	G71		
YCHT-7158F#	F#58				
YCHT-7159G	G59				
YCHT-7160G#	G#60				

※P40の音域表も合わせてご参照ください。

※YCHシリーズコラム運搬用ケースはP45に掲載しています。

【使用曲例】

曲目	作曲者名	音域
世俗カンタータ「カルミナ・ブラーナ」	C・オルフ	F57~F69
華麗なる舞曲	O.T. スミス	C52~F69
「幻想交響曲」第5楽章	H・ベルリオーズ	G59, C64
組曲「展覧会の絵」キエフの大門(ラベル版)	M・ムソルグスキー	E56
セント・アンソニー・ヴァリエーションズ	W・H・ヒル	F57~F69
そしてどこにも山の姿はない	J・シュフツナー	C52~F69
組曲「ハーリヤーノシュ」	コダーイ・ゾルタン	A#50~A#63*
序曲「ピータールー」	M・アノルド	E56~D66
フェスティバル「Uエーション	O.T. スミス	E56~F69
リンカーンシャーの花束	P・グレインジャー	D54~F69
交響詩「ローマの祭り」	O・レスピーギ	A#50, A#63*
ウィンドオーケストラのためのマインドスケープ	高 昌帥	C52-G71*

音域欄に*がついている曲目では、通常音域外の音管を使用します。

チャイムコラムプラダンケース



品番	価格(税込)	材質	仕様
PC-YCH7018	¥46,200	プラスチック	太管サウンドコラム6本収納
PC-YCH6018	¥42,900		細管サウンドコラム6本収納

チャイムマレット CHIME MALLETS



YCHM-38P

YCH-7118とYCH-6118に同梱されるチャイムマレット。



品番	価格(税込)	ヘッド材質	硬さ	ヘッドサイズ(mm)	全長(mm)	数量
YCHM-38P	¥5,500	POM	ミディアムソフト	φ38×115	314	
CHM-601	¥7,480	桜材	ミディアム	φ36×110	295	1本
CHM-602	¥7,700			φ42×110		
CHM-603	¥8,030	プラスチック材	ミディアムソフト	φ40×110	295	2本組トレモ口用
CHM-604	¥12,210			φ35×110		
CHM-605	¥16,060			積層強化木材		

CELESTAS

明るく伸びやかな響き。優れた演奏性能。
オーケストラを華麗に彩る音色です。

チェレスタ

CEL-53/CEL-56P 特別生産

1. 世界初の1段アクション機構、新設計の共鳴箱の採用により、演奏者への音量バランスに配慮し演奏性を向上させました。
2. グランドピアノアクションを搭載することにより、スムーズな弾き心地を実現しました。
3. 新設計のキャビネットを採用し、より豊かな音量を実現しました。

チャイコフスキーのバレエ音楽から広がったチェレスタの可憐な音色。

チェレスタは、1886年にフランスのムステル社によって初めて製作されました。鍵盤を弾くことによってハンマーが金属製の音板を叩いて音を出すこのチェレスタは、チャイコフスキーの有名な『くるみ割り人形』に用いられ、広く知られるようになりました。やがて、その可憐で美しい音色は数多くの作曲家の注目を集め、ムソルグスキーの『展覧会の絵』（ラヴェル編曲）をはじめ、マーラー、レスピーギ、プロコフィエフ、ストラヴィンスキーなどの作品にも登場し、現代音楽においてもなくてはならない楽器とされています。

グランドピアノアクションによって現代に蘇ったヤマハチェレスタ。

チェレスタは特殊な鍵盤アクションを持っているため、ピアノのタッチとはかなり違い、演奏に習熟が必要でした。ヤマハがまず取り組んだのは、こうした演奏上の問題点の解決。鍵盤アクションにグランドピアノのアクションを取り入れることで、グランドピアノのようなタッチを実現しました。従来、音量や音色のコントロールが困難と言われたチェレスタの表現レンジが大きく広がり、ピアノシモから、フォルテシモまで思いのままの演奏表現が可能となりました。さらに、チェレスタの心臓部である音板も独自の技術で仕上げました。特殊な熱処理を施したチェレスタ用音板を採用し、抜群のレスポンスと優れた音鳴りを備え、フルオーケストラとの共演でも十分な音量感を達成しています。

チェレスタを使用する主な楽曲

曲目	作曲者名
くるみ割り人形	チャイコフスキー
大地の歌、交響曲第6番、第8番	マーラー
サロメ、アルプス交響曲	R・シュトラウス
火の鳥、ペトルーシュカ	ストラヴィンスキー
ディオニソスの祭り	F・シュミット
ダフニスとクロエ、ボレロ、スペイン狂詩曲	ラヴェル
惑星	ホルスト
寄港地	イベール
ローマの松、ローマの噴水	レスピーギ
展覧会の絵	ムソルグスキー/ラヴェル編曲
ロミオとジュリエット	プロコフィエフ
弦・打楽器とチェレスタのための音楽	バルトーク
交響曲第5番、第6番	ショスターコーヴィチ
交響曲	矢代秋雄
交響三章	三善晃
ハリイ・ポッター等の映画音楽	J.ウィリアムズ



CEL-53



CEL-56P

品番	価格 (税込)	音域	ペダル	高さ×幅×奥行 (cm)	質量 (kg)
CEL-53	¥1,980,000	C40～E92(4½オクターブ)	ダンパーペダル	108×101×65	70
CEL-56P	¥2,255,000	C40～G95(4½オクターブ)	ダンパーペダル・ソフトペダル	108×105×65	72

※椅子別売 ※特別生産：納期はヤマハ特約店にお問い合わせください【付属品】なし

KEYBOARD GLOCKENSPIEL

グランドピアノのアクションを採用し、
優れた演奏性を実現した鍵盤グロッケンシュピール。

鍵盤グロッケンシュピール

CEL-56PGL 特別生産

鍵盤グロッケンシュピールを使用する主な楽曲

曲目	作曲者名
魔笛	モーツァルト
マ・メーデル・ロア、ダフニスとクロエ	ラヴェル
海	ドビュッシー
トゥーランガリラ交響曲	メンアン
トゥーランドット	プッチーニ

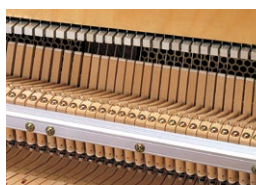

鍵盤グロッケンシュピールモデルにはハンマーに鹿の角を採用。

※モデルラインナップは予告なく変更する場合があります。



CEL-56PGL

品番	価格 (税込)	音域	ペダル	高さ×幅×奥行 (cm)	質量 (kg)
CEL-56PGL	¥2,310,000	C40～G95(4½オクターブ)	ダンパーペダル・ソフトペダル	108×105×65	72

※椅子別売 ※特別生産：納期はヤマハ特約店にお問い合わせください【付属品】なし

音域表

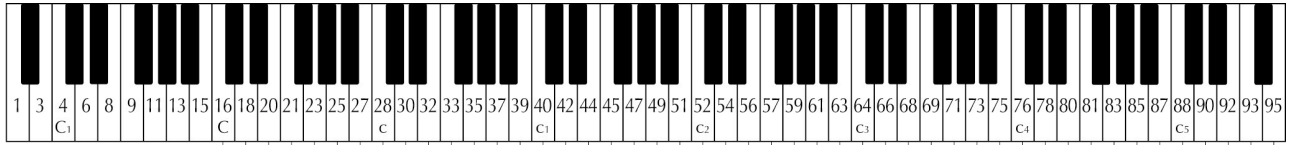

Middle C

マリンバ

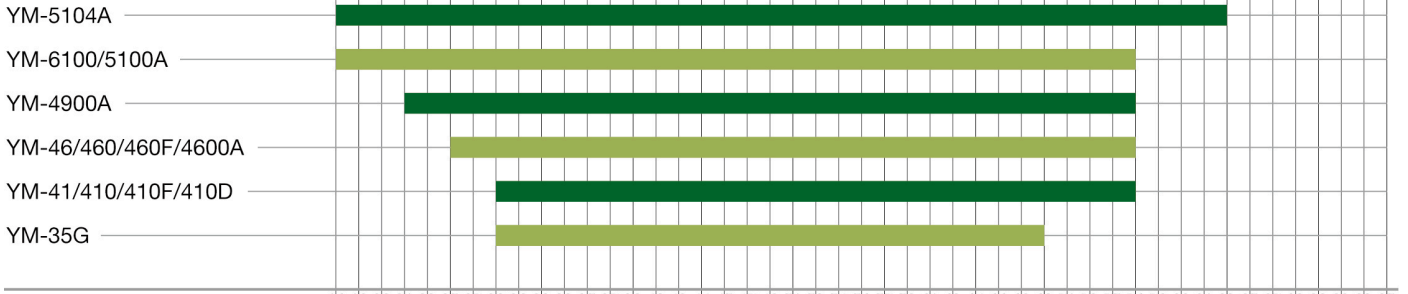

シロフォン

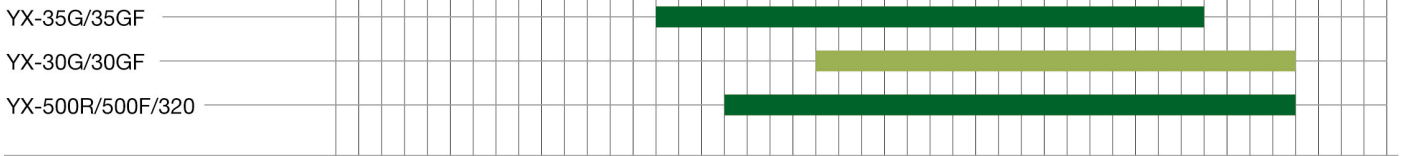

ビブラフォン

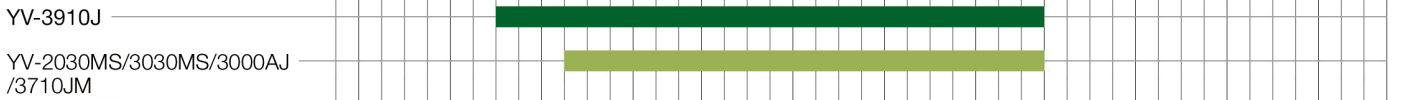

メタロフォン

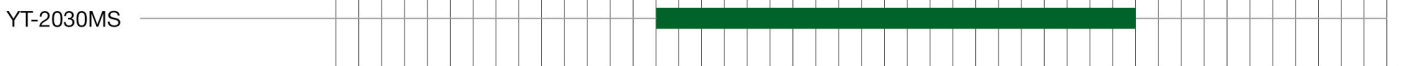

グロッケンシュピール



チャイム



チェレスタ・ 鍵盤グロッケンシュピール

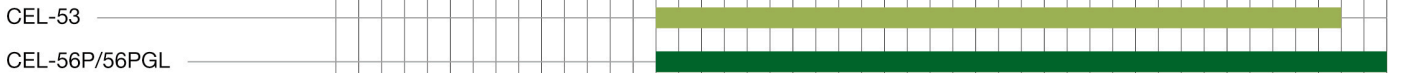

MALLETS

ヤマハ音板打楽器用マレットは、マリンバの可能性を最大限に引き出す豊かな表現力の“Virtuoso Model” (MVシリーズ)、吹奏楽からオーケストラまでオールマイティに活躍する“Regular Model” (MRシリーズ)、教材用に最適な“Educational Model” (MEシリーズ)の3つのモデルに分かれています。いずれのシリーズもバリエーション豊富な材質と細部まで計算され尽くした高い演奏性能を誇ります。使用する楽器、演奏する曲目、テクニックに応じた最適な一対をお選びください。

ヘッドと柄の特長と選び方

【ヘッド】

ヘッドの素材とその硬度、球のサイズの組み合わせによって、適する楽器が異なります。硬質のヘッドをマリンバやシロフォンなどの木製音板に使用した場合、音板を損傷する場合がありますので、楽器の演奏方法に適したマレットをお選びください。

◆ゴム

幅広い楽器にお使いいただけます。硬いものは、グロッケンシュピールやシロフォンなどに、柔らかいものはマリンバに適します。

◆ハイトレル®・レキサン®・ABS樹脂

グロッケンシュピールやシロフォンに適します。材質とサイズの組み合わせから、バラエティーに富んだ「硬い」音が得られます。レキサン®は厚みのある音色、ABSは軽量で明るい音色。ハイトレル®はタッチがややソフトで木製音板でも安心して演奏ができる硬度です。

◆真鍮

グロッケンシュピール、クロティル専用。明るく金属的な音色が必要な場合に最適です。

◆真鍮芯入りエポナイト(MR-840)

グロッケンシュピール専用。太く芯のある音色が特長のヘビーウエイトモデルです。

◆毛糸巻

まろやかな音色が特長で、マリンバに最適です。シロフォンやピラフォンにも使用されます。すべてハンドメイドで1本、1本丁寧に巻かれています。

◆綿糸巻

毛糸巻よりやや硬く、明るく粒だちのよい音色が特長です。ピラフォン、メタロフォンに適します。毛糸巻同様、すべてハンドメイドで1本、1本丁寧に巻かれています。

◆ツートーン

強く叩くと芯の硬さでハードな音、弱く叩くと柔らかい音の2つの音色を合わせ持つマレットです。すべてハンドメイドで1本、1本丁寧に巻かれています。

【柄】

藤とFRPの2つの素材を用いた、手になじみのよい柄です。演奏に適した長さを採用しています。

◆藤

MV、MRシリーズに採用。厳選された藤のしなりのよさは抜群です。手にしっくりとなじむのも大きな特長です。

◆FRP

MEシリーズに採用。中空構造によって藤に近いしなりと質量バランスを実現。表面は汗をかいても滑りにくい加工がされています。耐久性の良さも魅力です。

仕様表の見方

表の中のヘッド硬度は下記の「硬度の順位」をご参照ください。また、主な用途の○印は、そのマレットが使用可能な楽器を、◎は最適な楽器を示します。ただし、これ以外の楽器に使用不可能ということではありません。あくまでも目安としてご覧ください。

EH	エクストラハード	固い ↑	
VH	ベリーハード		
H	ハード		
MH	ミディアムハード		
MS	ミディアムソフト		
S	ソフト		
VS	ベリーソフト		↓ 柔らかい
ES	エクストラソフト		

コアサイズ (mm)	固い ←											→ 柔らかい
φ25-1	ME-101											
φ25-1		ME-201			ME-202	ME-203					ME-204	
φ25-1		ME-301			ME-302	ME-303					ME-304	
φ30-1	MR-1100	MR-1105	MR-1110	MR-1120	MR-1130						MR-1140	
φ30-1	MR-2000	MR-2005	MR-2010	MR-2020	MR-2030						MR-2040	
φ30.7-1			MR-3000	MR-3010	MR-3020	MR-3030	MR-3040					
φ30-1	MV-4000H	MV-4000S	MV-4010	MV-4020	MV-4030	MV-4040						
φ30-1			MV-5010	MV-5020	MV-5030	MV-5040						
φ33-1						MV-6040					MV-6050	
φ33-1						MV-7040						
φ36-1						MV-8040					MV-8060	MV-8080

ヴィルトーゾモデル

Virtuoso Model [プロフェッショナル用]



品番	価格 (税込)	ヘッド		全長 (mm)	主な用途				
		材質	硬度		コアサイズ	シロフォン	ピラフォン	マリンバ	その他
MV-4000H	¥6,710	ツートーン		φ30×23				◎	
MV-4000S								◎	
MV-4010	¥6,490	H		φ30×23		○		◎	
MV-4020		MH				○		◎	
MV-4030		MS					○		◎
MV-4040		S					○		◎
MV-6040	¥6,710	S		φ33×23				◎	
MV-6050		VS						◎	
MV-8040	¥8,250	MS		φ36×23		○		◎	
MV-8060		VS				○		◎	
MV-8080		ES				○		◎	
MV-5010	¥6,490	H		φ30×23		○		◎	
MV-5020		MH				○		◎	
MV-5030		MS					○		◎
MV-5040		S						○	◎
MV-7040	¥6,710	S		φ33×23				◎	

レギュラーモデル

Regular Model [吹奏楽・オーケストラ用]



品番	価格 (税込)	ヘッド			全長 (mm)	主な用途							
		材質	硬度	コアサイズ		シロフォン	グロッケン	マリンバ	シン	マリンバ	その他		
MR-810	¥3,630			球φ14	320	○							
MR-820	¥3,850	真鍮	EH	球φ16	320	○							
MR-830	¥3,960			球φ18		○							
MR-840	¥5,500	真鍮+エポナイト	VH	球φ25	300	○							
MR-910	¥4,070	レキサン®	EH	球φ25	370	○		○					
MR-910L		レキサン®(大)	EH	球φ28		○		○					
MR-920		ABS樹脂	VH	球φ25	○		○						
MR-920L		ABS樹脂(大)	VH	球φ25	○		○						
MR-930		ハイトレル®	H	球φ28	○			○					
MR-1100			EH		390	○		○					
MR-1105			VH			○		○					
MR-1110		硬質ゴム	H	φ30						○			
MR-1120			MH	×20							○		
MR-1130			MS									○	
MR-1140	S											○	
MR-2000	¥5,390	EH		400				○					
MR-2005		VH								○			
MR-2010		毛糸巻 (細糸)	H		φ30					○		○	
MR-2020			MH		×20					○		○	
MR-2030			MS								○		○
MR-2040			S								○		○
MR-3000	¥5,610	綿糸巻	VH	φ30.7	×19				○		○		
MR-3010			H					○		○		○	
MR-3020			MH					○		○		○	
MR-3030			MS					○		○		○	
MR-3040	S							○		○			

教材用モデル

Educational Model [教材用]



品番	価格 (税込)	ヘッド			全長 (mm)	主な用途									
		材質	硬度	コアサイズ		シロフォン	グロッケン	マリンバ	シン	マリンバ	その他				
ME-10W	¥2,970	ハイトレル®	H&S	球φ20	345	○		○				マーチング 音板			
ME-101	¥2,530	ゴム球	VH	球φ25	375	○		○				小物 打楽器			
ME-102			H					○		○					
ME-103			MH								○				
ME-104			MS								○				
ME-105	S							○							
ME-201	¥3,630	毛糸巻	H	φ25	380				○						
ME-202			MH			×20					○				
ME-203			MS									○			
ME-204			S									○			
ME-301	綿糸巻	H	φ25	×20	380				○						
ME-302						MH			○			○		メタロ フォン	
ME-303						MS							○		
ME-304						S							○		

マレットスタンド YMS-100

テーブル上面が波型形状のウレタンで覆われているのでマレットを置いた際のノイズを抑制し、転がりを防ぎます。脚部をテーブルに対して垂直にセットするため安定性も高く、接続部の蝶ナットを締めるだけの簡単かつ頑丈な仕様。



品番	価格 (税込)	幅×奥行×高さ ()内寸 幅×奥行 (cm)	有効高さ (cm)	質量 (kg)
YMS-100	¥22,000	60 X 45 X 4 (58 X 43 X 1)	73~110	5.6

【付属品】チューニングキー

マレットセット SMR-001



品番	価格 (税込)	セット内容
SMR-001	¥48,840	MR-820-840-910-910L-1105-1110-2020-2040-3010-3030、ケース付き(ナイロン・黒)

※在庫無くなり次第廃番

KEIKO ABE SIGNATURE MALLETS

安倍圭子シグネチャーシリーズは、安倍氏のアドバイスにより製作されたマレットです。

一般的なマレットよりかなり重量感のある仕上がりですが、丸型シェイプの毛糸巻きにより、ヘッドに重量はあっても繊細な表現を可能にします。

ラタンシャフトモデル(MKA)とバーチシャフトモデル(MKAW)の2つのラインナップで、硬さのバリエーションは各10種類。高度な演奏性を求められる楽曲でも、楽器と演奏家の能力を最大限に引き出せるマレットです。



品番	価格 (税込)	カラーテープ	ヘッド			柄	全長 (mm)
			素材	硬度	コアサイズ		
MKA-01	¥9,350	レッド	ツートーン	φ30×23mm	合成皮革巻 二重構造芯	藤	430
MKAW-01						バーチ	
MKA-02		ピンク	ベリハード	φ30×20mm	重り入り	藤	400
MKAW-02						バーチ	
MKA-03		オレンジ	ハード	φ30×20mm		藤	400
MKAW-03						バーチ	
MKA-04		イエロー	ハード	φ30×23mm		藤	430
MKAW-04						バーチ	
MKA-05		ライトグリーン	ミディアムハード	φ30×23mm		藤	430
MKAW-05						バーチ	
MKA-06		グリーン	ミディアム	φ30×23mm		藤	430
MKAW-06						バーチ	
MKA-07		ブルー	ミディアムソフト	φ30×23mm	ラバーチューブ巻 二重構造芯	藤	430
MKAW-07						バーチ	
MKA-08	ライトブルー	ベリソフト	φ33×23mm		藤	430	
MKAW-08					バーチ		
MKA-09	パープル	エクストラソフト	φ36×23mm		藤	430	
MKAW-09					バーチ		

※コアの構造が通常のマレットと違っているため硬度の指数は一般的なものとは必ずしも一致しません。
※全長には誤差がある場合があります。

◆ 安倍圭子シグネチャーシリーズ

品番・曲目対照表

安倍圭子氏の曲目とシグネチャーマレットの品番対照表を掲載しています。詳細は下記の二次元コードよりご参照ください。



ACCESSORIES CASE/COVER

■ ソフトケース



■ マレットソフトケース



マリンバ用ソフトケース(受注生産)

品番	価格 (税込)	対応マリンバ品番					収納内容
		YM-6100	YM-5104A	YM-5100A	YM-4900A	YM-4600A	
SC-YM6100-KA	¥51,700	1					音板幹音用
SC-YM5104A-KA	¥51,150		1				
SC-YM5100A-KA	¥46,750			1	1		音板派生音用
SC-YM6100-KB	¥47,850	1					
SC-YM5104A-KB	¥47,300		1				音板派生音用
SC-YM5100A-KB	¥42,900			1	1		
SC-YM4600A-KB	¥35,200					1	共鳴パイプ高音部(幹音、派生音)用
SC-YM6100-PA	¥57,750	1					
SC-YM5104A-PA	¥97,900		1				共鳴パイプ幹音部用
SC-YM5100A-PA	¥93,500			1			
SC-YM4900A-PA	¥90,200				1		共鳴パイプ中音部(幹音、派生音)用
SC-YM6100-PB	¥57,750	1					
SC-YM5104A-PB	¥97,900		1				共鳴パイプ派生音部用
SC-YM5100A-PB	¥93,500			1			
SC-YM4900A-PB	¥90,200				1		共鳴パイプ低音部(幹音)用
SC-YM6100-PC	¥73,700	1					
SC-YM6100-PD	¥73,700	1					共鳴パイプ低音部(派生音)用
SC-YM6100-BA	¥46,200	1					
SC-YM5104A-BA	¥48,950		1				側枠高音側用
SC-YM5100A-BA	¥45,100			1	1		
SC-YM4600A-BA	¥40,700					1	側枠低音側用
SC-YM6100-BB	¥56,650	1					
SC-YM5104A-BB	¥55,550		1				側枠低音側用
SC-YM5100A-BB	¥51,700			1			
SC-YM4900A-BB	¥49,500				1		長枠&連結パイプ用
SC-YM4600A-BB	¥41,800					1	
SC-YM6100-R	¥51,700	2					長枠&連結パイプ用
SC-YM5104A-R	¥52,250		2				
SC-YM5100A-R	¥48,400			2			長枠&連結パイプ用
SC-YM4900A-R	¥46,200				2		
SC-YM4600A-R	¥58,300					1	
合計金額(税込)		¥568,700	¥503,250	¥470,250	¥457,050	¥367,950	

*対応マリンバ品番の欄に2とあるものは、すべて収納するために2個必要です。

マレットソフトケース

品番	価格 (税込)	仕様
SC-MAL600	¥33,000	材質：ナイロン黒 サイズ：ソフトケース(閉じた状態) 横幅550×高さ320×奥行130mm インナーケース(開いた状態) 横幅620×高さ500mm ショルダーベルト付 キーボードマレット100本(50セット)収納可能 2段に分けたケースをマレット同士のヘッドが 重なり合わないよう交互に収納。

■ 音板打楽器お手入れ用品

品名	品番	価格 (税込)	仕様
パーカッション ポリッシュ	PP1	¥825	音板打楽器ボディ部の汚れを取り除き、艶のある光沢を生み出します。(音板には使えません)
ポリッシングクロスDX	PCDXL3	¥1,320	マイクロファイバー製のポリッシングクロス。超極細毛が細かい汚れを絡め取ります。端も柔らかいマイクロファイバー糸でロックしてあり、丈夫で楽器にもやさしい作りになっています。 サイズ L 420 x 460(mm)、M 290 x 310(mm)
	PCDXM3	¥935	



■カバー



トップカバー(ナイロン)



フルカバー

マリンバ用カバー

対象モデル	トップカバー(ナイロン製)		フルカバー(綿製)		サイズ(cm)		
	品番	価格(税込)	品番	価格(税込)	間口	奥行(低音側)	(奥行)高音側
YM-41	CV-YM41TN	¥8,250	-	-	177	81	31.5
YM-46	CV-YM46TN	¥8,800	-	-	190	85	31.5
YM-410/410F/410D	CV-YM410TN	¥8,470	-	-	184	84	34
YM-460/460F	CV-YM460TN	¥9,350	-	-	198	89	34
YM-4600A/4600	-	-	CV-YM4600AFL	¥34,100	220	92	35.2
YM-4900A/4900	-	-	CV-YM4900AFL	¥36,300	236	97	31
YM-5100A	-	-	CV-YM5100AFL	¥37,400	262	104	36.5
YM-5104A	-	-	CV-YM5104AFL	¥46,200	282	104	34
YM-6100	-	-	CV-YM6100FL	¥40,700	273	117	48.5

立奏木琴・シロフォン用カバー

対象モデル	トップカバー(ナイロン製)		フルカバー(綿製)		サイズ(cm)		
	品番	価格(税込)	品番	価格(税込)	間口	奥行(低音側)	(奥行)高音側
YX-30G/30GF	CV-YX30TN	¥6,050	-	-	107	56	25
YX-35G/35GF	CV-YX35TN	¥6,600	-	-	121	67	29
YM-35G	CV-YM35TN	¥8,250	-	-	154	81	36.5
YX-320	CV-YX320TN	¥6,600	-	-	122	65	25
YX-500R/500F	CV-YX500TN	¥8,250	-	-	139	76	26.5

ピブラフォン用カバー

対象モデル	トップカバー(ナイロン製)		フルカバー(綿製)		サイズ(cm)		
	品番	価格(税込)	品番	価格(税込)	間口	奥行(低音側)	(奥行)高音側
YV-1600AJ/1605J	CV-YV1600TN	¥6,600	-	-	125	75	39
YV-3200AJ/3000AJ	CV-YV3200TN	¥8,250	-	-	144	83	35
YV-3710JM	-	-	CV-YV3710JMFL	¥29,700	144	83	37
YV-3910J	-	-	CV-YV3910FL	¥30,800	165	84	34

グロッケン用カバー

対象モデル	トップカバー(ナイロン製)		サイズ(cm)		
	品番	価格(税込)	奥行(低音側)	奥行(高音側)	横幅
YG-2500	CV-YG2500TN	¥6,050	107.2	57.4	20

チェレスタ・鍵盤グロッケンシュピール用カバー(受注生産)

対象モデル	品番	価格(税込)	材質
CEL-53	CV-CEL53	¥50,600	綿キルティング
CEL-56P-56PGL	CV-CEL56P	¥50,600	

チャイム用カバー

対象モデル	品番	価格(税込)	材質
CH-500/MCH-700	CHB-50	¥33,000	ナイロン

ディーガンチャイム用カバー(受注生産)

対象モデル	品番	価格(税込)	材質
DC-9180/9190/9190B	CV-DC9190	¥33,000	ナイロン
DC-9150/9160	CV-DC9160		

※ヤマハロゴは入っておりません。



CHB-50

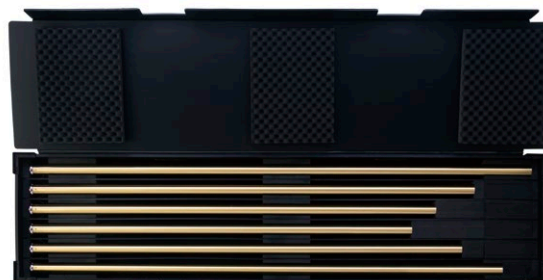

チャイムコラムブラダンケース

品番	価格(税込)	材質	仕様
PC-YCH7018	¥46,200	プラスチック	太管サウンドコラム6本収納
PC-YCH6018	¥42,900		細管サウンドコラム6本収納

Marching PERCUSSION



Drum Corps International (DCI)

Drum Corps International (以下DCI)とは、22歳までの学生が参加するアメリカ最大のマーチングイベントです。およそ40年以上前から芸術分野および教育分野において、国際的で大規模な非営利活動として広く発展してきました。毎年、アメリカ国内の多数の都市で数多くのチャンピオンシップが開かれ、そのライブパフォーマンスやテレビ中継に人々は熱狂します。1シーズンで延べ40万人のファンが観に訪れるDCIは、まさに「マーチング界のメジャーリーグ」と言えるでしょう。ヤマハマーチングパーカッションは多くの団体に使用され、そのパフォーマンスを支えています。

THE CAVALIERS



1948年に設立され、60年以上の歴史を持つ伝統のある団体です。"Green Machine" ("米軍"の意味)の異名を持ち、メンバーはすべて男性です。イリノイ州ローズモントを拠点に活動しています。1986年よりYamahaとのパートナーシップを開始しました。

THE CADETS



ペンシルバニア州アレントンで1934年に設立された最も古い団体のひとつで、多数のDCI優勝を誇ります。THE CADETSのパフォーマンスは進歩的なものとして知られており、革新的な動きや楽器編成で有名な団体です。2000年よりYamahaとのパートナーシップを開始しました。

CAROLINA CROWN



Carolina crownは、サウスカロライナ州フォートミルに拠点をもち、1988年からアメリカ南東部において活動している非営利団体です。若者が教育活動を通じて優れた舞台芸術に挑戦し、その経験を糧に人生に自信を持ってもらうことを目的としています。2007年よりYamahaとのパートナーシップを開始しました。

THE BLUE STARS



ウィスコンシン州 ラクロスに拠点を置くドラムコー団体。DCI創立時の加盟団体13団体の一つです。2016年よりYamahaとのパートナーシップを開始しました。

MADISON SCOUTS



1938年に結成され、ウィスコンシン州マディソンを拠点に活動する団体です。その歴史が物語るように、誇りを持って自分たちの伝統あるパフォーマンスを維持しています。Madison Scoutsのシンボルであるアヤマの紋章は、彼らの原点であるボーイスカウトへの忠誠のしるしです。1985年よりYamahaとのパートナーシップを開始しました。

THE CROSSMEN



1975年に、ペンシルバニア州郊外にあった2つの小さな団体が合併して"Crossmen"が結成されました。それ以来、DCIファイナルには20回以上の出場を誇ります。過去にはペンシルバニア州ウエストチェスター、デラウェア州ニューアークで活動していましたが、2007年よりテキサス州サンアントニオに拠点を移して活動しています。2001年よりYamahaとのパートナーシップを開始しました。

SANTA CLARA VANGUARD



40年以上の歴史を誇り、7回のDCIチャンピオンに輝きました。伝統を受け継ぎ、クラシック曲やブロードウェイミュージカルからの楽曲演奏が彼らの特徴とも言えます。1989年のDCIチャンピオンシップでは「オペラ座の怪人」を演奏し、その後13年間破られることのない歴史的な記録をつくりました。2005年よりヤマハの管楽器を使用しています。

THE BLUECOATS



「Bluecoats」の名前とユニフォームは、オハイオ州カントンの「Police Boys' Club」の警察官が1972年に音楽プログラムをはじめたことに敬意と感謝を表してつけられました。こうした大会に出場したのは1974年からでしたが、州での活躍が認められ、オハイオ州からDCIファイナルに出場した最初の団体として、早くから評価されてきました。2005年よりヤマハの管楽器を使用しています。

We play Yamaha.

全国で活躍する、Yamahaプラス&バッテリー使用団体。

YOKOHAMA ROBINS



NARAGAKU Marching Band



創価大学 Pride of SOKA

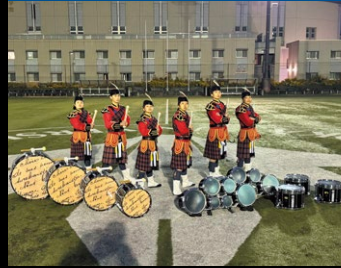

Tokyo Phoenix Drum&Bugle Corps



Sensational ZIP Drum&Bugle Corps



函館大学付属有斗高等学校

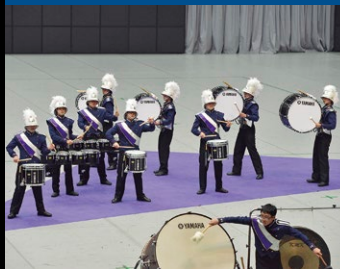

専修大学北上高等学校



聖ウルスラ学院英智高等学校



東京農業大学第二高等学校



埼玉栄中学・高等学校



埼玉県立伊奈学園総合高等学校



東海大学付属高輪台高等学校



習志野市立習志野高等学校



柏市立柏高等学校



船橋市立船橋高等学校



名古屋女子大学中学校・高等学校



愛知工業大学名電高等学校



静岡県立浜松商業高等学校



富山商業高等学校



仁愛女子高等学校



44-4



滝川第二高等学校



武庫川女子大学付属中学校・高等学校



京都橘高等学校



箕面自由学園高等学校



出雲北陵中学・高等学校



倉敷翠松高等学校



鳥根県立松江商業高等学校



精華女子高等学校



活水中学校・高等学校



玉名女子高等学校



専修大学熊本玉名高等学校



大仙市立大曲中学校



横浜市立潮田中学校



習志野市立第四中学校



野田市立野田南部中学校



中央区立日本橋中学校



足立区立西新井中学校



雲仙市立小浜中学校



北九州市立高須中学校



薩摩川内市立川内北中学校



COLOR VARIATION 《9414,8300 SERIES》

ヤマハマーチングドラム カラーフィニッシュ。充実の全29色カラーバリエーション。

▶ラップフィニッシュ

シェルにPVCシートをカバリングすることにより、高い耐久性を実現しています。

また、カバリングが余分な高次倍音を抑制し、すっきりとした柔らかい音になります。

※PVC=ポリ塩化ビニール (polyvinyl chloride)



White (WH)
ホワイト

◆ラッカーフィニッシュ 価格表

楽器名	フォレストカラー (3カラー)				カスタムカラー (25カラー)			
	基本品番 (カラー略称)	通常価格 (税込)	特注加算額 (税込)	特注合計価格 (税込)	基本品番 (カラー略称)	通常価格 (税込)	特注加算額 (税込)	特注合計価格 (税込)
スネアドラム	MS-9414 (**)*1	¥122,100	¥12,210	¥134,310				
	MS-9414CH (**)	¥149,600	¥12,210	¥161,810	MS-9414CH (***)	¥149,600	¥24,420	¥174,020
マルチタム	MS-9414S (**)*1	¥111,100	¥11,110	¥122,210				
	MS-9414SCH (**)	¥138,600	¥11,110	¥149,710	MS-9414SCH (***)	¥138,600	¥22,220	¥160,820
バスドラム	QD-8313 (**)	¥151,800	¥15,180	¥166,980	QD-8313 (***)	¥151,800	¥30,360	¥182,160
	QT-8313 (**)	¥173,800	¥17,380	¥191,180	QT-8313 (***)	¥173,800	¥34,760	¥208,560
	ST-8313 (**)	¥195,800	¥19,580	¥215,380	ST-8313 (***)	¥195,800	¥39,160	¥234,960
	MB-8314 (**)	¥94,600	¥9,460	¥104,060	MB-8314 (***)	¥94,600	¥18,920	¥113,520
	MB-8316 (**)	¥96,800	¥9,680	¥106,480	MB-8316 (***)	¥96,800	¥19,360	¥116,160
	MB-8318 (**)	¥100,100	¥10,010	¥110,110	MB-8318 (***)	¥100,100	¥20,020	¥120,120
	MB-8320 (**)	¥106,700	¥10,670	¥117,370	MB-8320 (***)	¥106,700	¥21,340	¥128,040
	MB-8322 (**)	¥112,200	¥11,220	¥123,420	MB-8322 (***)	¥112,200	¥22,440	¥134,640
	MB-8324 (**)	¥117,700	¥11,770	¥129,470	MB-8324 (***)	¥117,700	¥23,540	¥141,240
	MB-8326 (**)	¥125,400	¥12,540	¥137,940	MB-8326 (***)	¥125,400	¥25,080	¥150,480
MB-8328 (**)	¥146,300	¥14,630	¥160,930	MB-8328 (***)	¥146,300	¥29,260	¥175,560	
MB-8330 (**)	¥157,300	¥15,730	¥173,030	MB-8330 (***)	¥157,300	¥31,460	¥188,760	
MB-8332 (**)	¥170,500	¥17,050	¥187,550	MB-8332 (***)	¥170,500	¥34,100	¥204,600	

*1 9414・9414Sのカラーバリエーションはホワイト(WH)、ブラックフォレスト(BF)、ブルーフォレスト(BU)、レッドフォレスト(RF)の4色。

*2 9414MCHのカラーバリエーションはカスタムカラー25色のみとなります。

▶ラッカーフィニッシュ

特別生産

*特別生産品 納期はヤマハ特約店へお尋ね下さい。

ヤマハシステムドラムで培われた高級塗装を施したシリーズです。

シェルの振動を抑制することなく、

明るくクリアでシャープなサウンドになります。

《フォレストカラー》



Red Forest (RF)
レッドフォレスト



Blue Forest (BU)
ブルーフォレスト



Black Forest (BF)
ブラックフォレスト

《カスタムカラー》



Red Gloss (RG)
レッドグロス



Red Sparkle (RDS)
レッドスパークル



Habanero Sparkle (HSK)
ハバネロスパークル



Yellow Sparkle Fade (YSF)
イエロースパークルフェード



Gold Sparkle Fade (GSF)
ゴールドスパークルフェード



Natural Gloss (NAG)
ナチュラルグロス



Cherrywood (CW)
チェリーウッド



Amber Fade (AMF)
アンバーフェード



Purple Sparkle Fade Invert (PSI)
パープルスパークルフェードインバート



Purple Sparkle (PRS)
パープルスパークル



Sea Blue Fade Invert (SBI)
シーブルーフェードインバート



Blue Sparkle (BUP)
ブルースパークル



Blue Sparkle Fade (BUF)
ブルースパークルフェード



Blue Sparkle Fade Invert (BUI)
ブルースパークルフェードインバート



Green Sparkle (GSK)
グリーンスパークル



Lime Green Sparkle (LGS)
ライムグリーンスパークル



Silver Sparkle (SLS)
シルバースパークル



Classic White (CLW)
クラシックホワイト



Solid Black (SOB)
ソリッドブラック



Cherry Black Fade Invert (CBI)
チェリーブラックフェードインバート



Black Pearl Fade (BPF)
ブラックパールフェード



Black Pearl Fade Invert (BPI)
ブラックパールフェードインバート



Black Sparkle (BLP)
ブラックスパークル



Black Sparkle Fade (BSF)
ブラックスパークルフェード



Black Sparkle Fade Invert (BSI)
ブラックスパークルフェードインバート

◆カラーの意味

フォレスト……木目を生かしたカラー

グロス……艶出しカラー

スパークル……全体にアルミフレークを

織り交ぜた塗装で、キラキラと輝きのあるカラー

フェード……グラデーションカラー

上から濃い→薄い

フェードインバート……フェードの逆

上から薄い→濃い

※マーチングバスドラムのフェード(インバートを含む)配色はリム側より、濃い→薄い→濃いとさせていただきます。

※ラッカーフィニッシュのシェル内面塗装はブラッキングになります。

但しナチュラルグロス(NAG)、クラシックホワイト(CLW)はナチュラルになります。

9414 シリーズ 《SFZ™ SERIES》

温かく木質的でありながら、クリアで存在感のある音質をあわせ持つフラッグシップスネアドラム。

スネアドラム

MS-9414/MS-9414CH

マーチングの本場アメリカで長期にわたり行って来たヒアリングとフィールドテストの結果がここに結実。操作性の向上に加え、金属パーツの肉抜き等による軽量化、シェル面積増、ベントホールの追加による音色向上も実現したフラッグシップモデルです。



MS-9414
ホワイト/WH



MS-9414CH
ホワイト/WH

品番	価格 (税込)	サイズ (インチ)	テンション数	打面ヘッド/裏面ヘッド	金属パーツ	質量 (kg)
MS-9414WH	¥122,100	14"×12"	12	ヤマハレモ ホワイトマックス MXWH /	塗装	6.9
MS-9414CHWH	¥149,600			ヤマハレモ ファラムス スネアサイド SSFL		

- シェル：メイプル6プライ
- 適合キャリア：MSH-9500(S)
- 【付属品】パワードラムキー 【標準色】ホワイト(ラップフィニッシュ) 【内面塗装】ナチュラル
- ※WH以外のカラーおよび価格はP50をご確認ください。
- ※適合キャリアの詳細についてはP59をご覧ください。
- ▲付属ヘッド以外のヘッドを装着した場合、破損するおそれがあります。ご注意ください。

◆音色の向上

9300シリーズで好評のメイプルシェルは維持しつつ、ベントホールの追加やシェルの木材部分を増やすことで音色が向上しました。

◆軽量化の実現

音質や耐久性を維持しつつ金属部品を軽量化することで、動きの激しいパフォーマンスでも奏者の負担を軽減します。

◆操作性・機能性の向上

ストレイナーや打面フープ等複数部品の設計変更により操作性や機能が更に向上しました。

スネアドラム

MS-9414S/MS-9414SCH

標準サイズより深さが短いショートタイプ。サイズ感・重量共にコンパクトな扱いやすいモデルです。



MS-9414S
ホワイト/WH



MS-9414SCH
ホワイト/WH

品番	価格 (税込)	サイズ (インチ)	テンション数	打面ヘッド/裏面ヘッド	金属パーツ	質量 (kg)
MS-9414SWH	¥111,100	14"×9"	12	ヤマハレモ ホワイトマックス MXWH /	塗装	6.2
MS-9414SCHWH	¥138,600			ヤマハレモ ファラムス スネアサイド SSFL		

- シェル：メイプル6プライ
- 適合キャリア：MSH-9500(S)
- 【付属品】パワードラムキー 【標準色】ホワイト(ラップフィニッシュ) 【内面塗装】ナチュラル
- ※WH以外のカラーおよび価格はP50をご確認ください。
- ※適合キャリアの詳細についてはP59をご覧ください。
- ▲付属ヘッド以外のヘッドを装着した場合、破損するおそれがあります。ご注意ください。

スネアドラム

MS-9414MCH 特別生産

14インチサイズの基本構造と音量感を維持しつつ、よりスネアの反応を高め明るい音色を引き出せる1インチショートモデルです。



品番	価格 (税込)	サイズ (インチ)	テンション数	打面ヘッド/裏面ヘッド	金属パーツ	質量 (kg)
MS-9414MCH***	¥186,230	14"×11"	12	ヤマハレモ ホワイトマックス MXWH /	クロームメッキ	6.7

- ※ 特別生産：納期はヤマハ特約店にお問い合わせください。
- ※ *** = カラー名称。カラーはP50のカスタムカラーよりお選びください。
- シェル：メイプル6プライ
- 適合キャリア：MSH-9500(S)
- 【付属品】パワードラムキー
- ※適合キャリアの詳細についてはP59をご覧ください。
- ▲付属ヘッド以外のヘッドを装着した場合、破損するおそれがあります。ご注意ください。

8300 シリーズ 《FIELD-CORPS™ SERIES》

メイプル材を使用し、現代のマーチングシーンに最適なシェルサイズ、カットを採用。
メイプル材の特長である豊かなサウンドに、深みをプラスしたラインナップです。

バスドラム

MB-8314~8332

胴の深さを14インチに統一。
音楽を支えるベースラインとしての存在感と豊かで深みのある音色を観客まで確実に届けます。



品番	価格 (税込)	サイズ (インチ)	テンション数	ヘッド	質量 (kg)
MB-8314WH	¥94,600	14"×14"	8	ヤマハレモ パワー マックス MBPM	6.5
MB-8316WH	¥96,800	16"×14"			6.9
MB-8318WH	¥100,100	18"×14"			7.3
MB-8320WH	¥106,700	20"×14"			8.3
MB-8322WH	¥112,200	22"×14"	10	ヤマハレモ パワー マックス MBPM	8.7
MB-8324WH	¥117,700	24"×14"			9.1
MB-8326WH	¥125,400	26"×14"			9.5
MB-8328WH	¥146,300	28"×14"			10.0
※ MB-8330WH	¥157,300	30"×14"	10	ヤマハレモ パワー マックス MBPM	10.9
※ MB-8332WH	¥170,500	32"×14"			11.5

- シェル：メイプル・アブライ
- 適合キャリア：MBH-9500(S)
- フープ：メイプル・アブライ

【付属品】パワードラムキー 【標準色】ホワイト(ラップフィニッシュ) 【内面塗装】ナチュラル
※適合キャリアの詳細についてはP60をご覧ください。
▲付属ヘッド以外のヘッドを装着した場合、破損するおそれがあります。ご注意ください。

※特別生産品 納期はヤマハ特約店へお尋ね下さい。



◆シェルサイズ、エアーホール

深さを14インチに統一。またエアーホールの数をサイズ毎に見直し、最適な位置に配置。音楽を支えるベースラインとして十分な音圧と歯切れのいいサウンドを実現しました。



◆強化テンションボルト

丹念な焼入れ処理によって優れた耐久性が実現。更に高いピッチでのチューニングが可能となりました。



◆標準搭載ヘッド

ヤマハレモパワーマックス。(リングミュート+フェルト内蔵)

マルチタム

QD-8313/QT-8313/ST-8313

ディープカットを採用。深みのあるシェルが生み出す確かな音圧が観客を魅了します。
ウルトラフープ・アルミインサートリングを標準搭載しハイテンションでも安定したピッチの保持とシェル変形を防ぎます。



QD-8313
ホワイト/WH



QT-8313
ホワイト/WH



ST-8313
ホワイト/WH

◆アルミインサートリング

打面側(6インチタム除く)にアルミインサートリングを標準搭載。ハイテンションチューニングによるシェル変形を未然に防ぎピッチを安定させます。



◆ディープカット

深みのあるシェルから生み出す確かな音圧で観客を魅了。またST-8313のダブル6インチタムを深さ違いで設定(深さ5.0インチ+6.5インチ)。音色の変化を付けることが出来、音楽表現の幅が広がります。

※QT-8313の6インチタムは深さ6.5インチです。



◆ウルトラフープ

ヘッドへのフィッティングがよく、ハイテンションチューニングにも最適です。

◆標準搭載ヘッド

ヤマハレモピンストライプ(クリンプロック)。



楽器名	品番	価格 (税込)	タム直径(インチ)	タム深さ(インチ)	ヘッド	質量 (kg)
クォード	QD-8313WH	¥151,800	8"+10"+12"+13"	8.5"+9"+10.5"+11"	ヤマハレモ	11.2
クイント	QT-8313WH	¥173,800	6"+8"+10"+12"+13"	6.5"+8.5"+9"+10.5"+11"	ピンストライプ (クリンプロック)	11.7
セクステット	ST-8313WH	¥195,800	6"+6"+8"+10"+12"+13"	6.5"+5"+8.5"+9"+10.5"+11"	PSMP	12.2

- シェル：メイプル6プライ ※6"のみ8プライ (6"にはアルミインサートリングなし)
- 適合キャリア：MTH-9500(S)
- 【付属品】パワードラムキー 【標準色】ホワイト(ラップフィニッシュ) 【内面塗装】ナチュラル
- ※適合キャリアの詳細についてはP61をご覧ください。
- ▲付属ヘッド以外のヘッドを装着した場合、破損するおそれがあります。ご注意ください。

6300 シリーズ 《POWER-LITE™ SERIES》

6300シリーズ
カラーフィニッシュ

ラップフィニッシュ

WH: ホワイト(通常品)

FR: フェスティブレッド(特別生産品)
※納期はヤマハ特約店へお尋ね下さい。

しなやかな強さを持ち、遠達性のあるクリアな響きが特長のパーチプライシエルは
更なるダイナミックレンジの幅を生み出しました。
小学生から一般まで、世代を超えてご愛用頂けるモデルです。

スネアドラム

MS-6313/MS-6314

多様な演奏形態になった現代のマーチングに対応するサウンドが生まれました。特に吹奏楽編成でのサウンドには良くブレンドし、奏者の期待を裏切りません。



MS-6313
ホワイト/WH



MS-6314
フェスティブレッド/FR(特別生産品)



◆ストレートケーブル

響き線にはストレートケーブルを採用し、ピアノシモからフォルティシモまで幅広いダイナミックレンジと細かなパッセージを表現できます。また、コンサートスネアドラムに近いサウンドで管楽器のアンサンブルとも良くブレンドします。

品番	価格(税込)	サイズ(インチ)	テンション数	打面ヘッド / 裏面ヘッド	質量(kg)
MS-6313	¥69,300	13"×11"	8	ヤマハレモ UT CS クリアドット UT-CSOCD /	4.4
MS-6314	¥74,800	14"×12"	10	ヤマハレモ UT アンバサダースネアサイド UT-SSAM	5.1

- シェル: パーチプライ6プライ
- 適合キャリア: MSH-9500(S)+MSAT600, MSH-420

【付属品】チューニングキー-DK15

※適合キャリアの詳細についてはP59をご覧ください。

▲付属ヘッド以外のヘッドを装着した場合、破損するおそれがあります。ご注意ください。

※注文の際はカラーをお選びください。

バスドラム

MB-6316~6326

リングミュート内蔵ヘッドを採用。軽量ながら重厚なサウンドが実現しました。
16インチから26インチまでの6種類をラインナップし、あらゆるバンド形態に対応します。



MB-6326

MB-6324

MB-6322

MB-6320

MB-6318

MB-6316

品番	価格(税込)	サイズ(インチ)	テンション数	ヘッド	質量(kg)
MB-6316	¥60,500	16"×13"			6.2
MB-6318	¥66,000	18"×13"			6.7
MB-6320	¥70,400	20"×13"	8	ヤマハレモ UT パワーstroke 3	7.2
MB-6322	¥74,800	22"×13"		スムーズホワイト UT-MBP3SW	7.8
MB-6324	¥79,200	24"×13"			8.2
MB-6326	¥83,600	26"×13"	10		9.4

- シェル: パーチプライ6プライ
- 適合キャリア: MBH-9500(S)、MBH-425

【フープ】パーチプライ 【付属品】チューニングキー-DK15

※適合キャリアの詳細についてはP60をご覧ください。

▲付属ヘッド以外のヘッドを装着した場合、破損するおそれがあります。ご注意ください。

※注文の際はカラーをお選びください。

クォード

QD-6312/QD-6313

軽量化を考慮しつつ、ハイグレードな響きと優れた音の遠達性を実現しています。



QD-6312
フェスティブレッド/FR
(特別生産品)

QD-6313
ホワイト/WH

品番	価格(税込)	サイズ(インチ)	ヘッド	質量(kg)
QD-6312	¥108,900	6"×8"+10"+12"	ヤマハレモ UT	6.6
QD-6313	¥119,900	8"+10"+12"+13"	アンバサダークリア UT-AMCL	7.9

- シェル: パーチプライ6プライ
- 適合キャリア: MTH-9500(S)+アタッチメントZY417800, MTH-420

【付属品】チューニングキー-DK15

※適合キャリアの詳細についてはP61をご覧ください。

▲付属ヘッド以外のヘッドを装着した場合、破損するおそれがあります。ご注意ください。

※注文の際はカラーをお選びください。

4000 シリーズ

小学生用

パーチプライを採用し、軽快な立ち上がりのサウンドを実現。
運動会やパレード等で活躍する、小学生に最適のモデルです。

スネアドラム

MS-4012/MS-4013

テナードラム

MT-4012/MT-4013

成長期のお子様に合わせて12インチ、13インチの2種類をラインナップ。

楽器名	品番	価格 (税込)	サイズ (インチ)	テンション 数	打面ヘッド / 裏面ヘッド	質量 (kg)
スネアドラム	MS-4012	¥40,700	12"×10"	6	ヤマハレモ UT CS クリアドット UT-CSCD / ヤマハレモ UT アンパサダースネアサイド UT-SSAM	3.2 / 3.6
テナードラム	MT-4012	¥38,500	12"×10"	6	ヤマハレモ UT CS クリアドット UT-CSCD / ヤマハレモ UT アンパサダークリア UT-AMCL	3.0 / 3.3

- シェル：パーチプライ・4プライ
- 適合キャリア：MSH-9500(S)±MSAT600、MSH-420
- 【ストレーナー】片側調整式(スネアドラムのみ)
- 【付属品】リングミュート、チューニングキーDK15
- ※適合キャリアの詳細についてはP59をご覧ください。
- ▲付属ヘッド以外のヘッドを装着した場合、破損するおそれがあります。ご注意ください。
- ※注文の際はカラーをお選びください。

バスドラム

MB-4016～4024

パーチプライシェルとリングミュート内臓ヘッドのコンビネーションにより、浅胴の軽量化モデルながら
重厚なサウンドを生み出します。16インチから24インチまで5種類をラインナップ。



品番	価格 (税込)	サイズ (インチ)	テンション 数	ヘッド	質量 (kg)
MB-4016	¥52,800	16"×10"	6	ヤマハレモ UT パワーstroke 3 スムーズホワイト UT-MBP3SW	4.2
MB-4018	¥55,000	18"×10"			4.5
MB-4020	¥56,100	20"×10"			5.0
MB-4022	¥58,300	22"×10"			5.8
MB-4024	¥64,900	24"×10"			6.1

※注文の際はカラーをお選びください。

- シェル：パーチプライ・4プライ
- 適合キャリア：MBH-425
- 【フープ】パーチプライ
- 【付属品】チューニングキーDK15
- ※適合キャリアの詳細についてはP60をご覧ください。
- ▲付属ヘッド以外のヘッドを装着した場合、破損するおそれがあります。ご注意ください。

トリオ

TR-4012

上位機種同様のカットを採用し、軽量ながら豊かな音色、音量を実現。

品番	価格 (税込)	サイズ (インチ)	ヘッド	質量
TR-4012	¥74,800	8"+10"+12"	ヤマハレモ UT アンパサダークリア UT-AMCL	4.3kg

- シェル：パーチプライ・4プライ
- 適合キャリア：MTH-420
- 【付属品】チューニングキーDK15
- ※適合キャリアの詳細についてはP61をご覧ください。
- ▲付属ヘッド以外のヘッドを装着した場合、破損するおそれがあります。ご注意ください。
- ※注文の際はカラーをお選びください。

4000シリーズ カラーフィニッシュ

ラップフィニッシュ

WH：ホワイト(通常品)

FR：フェスティブレッド(通常品)



MS-4012
フェスティブレッド/FR



MT-4013
ホワイト/WH

スネアスタンド SS662

10"、12"の小口径スネア用の
スネアスタンドです。



品番	価格 (税込)	高さ調整幅 (cm)
SS662	¥7,700	43-62

- ラバーアーム：3本アーム
- レッグ形状：3脚(1重構造)
- ※13"口径モデルはMSS-810Aをご使用下さい。

2000 シリーズ 幼児用

軽量化を徹底的に追求。上位機種と同様にパーチ材を採用し、豊かな響きを実現。未来のスーパープレイヤーを想像させる幼児用モデルです。

スネアドラム MS-2010 テナードラム MT-2010

小さなお子様が進奏や演技に集中できるように、サイズや重量を考慮し、楽器による負担を軽減。上位機種と同様にパーチ材を使用し、音へのこだわりをプラス。



MS-2010
フェスティブレッド/FR



MT-2010
ホワイト/WH

楽器名	品番	価格 (税込)	サイズ (インチ)	テンション 数	打面ヘッド/裏面ヘッド	質量 (kg)
スネアドラム	MS-2010	¥26,950	10"×7.5"	6	ヤマハレモ UT CS クリアドット UT-CSCD / ヤマハレモ UT アンバサダースネアサイド UT-SSAM	2.5
テナードラム	MT-2010	¥25,850	10"×7.5"		ヤマハレモ UT CS クリアドット UT-CSCD / ヤマハレモ UT アンバサダークリア UT-AMCL	2.3

●シェル：パーチプライ・4プライ ●適合キャリア：MSH-220
【ストレーナー】片側調整式(スネアドラムのみ) 【付属品】リングミュート、チューニングキー-DK15
※適合キャリアの詳細についてはP59をご覧ください。
▲付属ヘッド以外のヘッドを装着した場合、破損するおそれがあります。ご注意ください。
※注文の際はカラーをお選びください。

バスドラム MB-2014~2020

幼児用モデルながら上位機種とヘッドを統一しました。軽量・コンパクトな設計サイズでありながら、豊かなサウンドを実現。14インチから20インチまで4種類をラインナップ。



MB-2020

MB-2018

MB-2016

MB-2014

品番	価格 (税込)	サイズ (インチ)	テンション 数	ヘッド	質量 (kg)
MB-2014	¥31,900	14"×7"	6	ヤマハレモ UT パワーストローク 3 スムーズホワイト UT-MBP3SW	3.1
MB-2016	¥35,200	16"×7"			3.4
MB-2018	¥36,850	18"×7"			3.7
MB-2020	¥40,700	20"×7"			4.0

※注文の際はカラーをお選びください。

トリオ TR-2010

軽量化を重視し、小さなお子様でも重量を気にせず演奏・演技に集中できます。



TR-2010
ホワイト/WH

品番	価格 (税込)	サイズ (インチ)	ヘッド	質量 (kg)
TR-2010	¥51,700	6"+8"+10"	ヤマハレモ UT アンバサダークリア UT-AMCL	3.3

●シェル：パーチプライ・4プライ ●適合キャリア：MTH-2010
【付属品】チューニングキー-DK15 ※適合キャリアの詳細についてはP61をご覧ください。
▲付属ヘッド以外のヘッドを装着した場合、破損するおそれがあります。ご注意ください。
※注文の際はカラーをお選びください。

2000シリーズ カラーフィニッシュ

ラップフィニッシュ

WH：ホワイト(通常品)

FR：フェスティブレッド(通常品)

スネアスタンド SS662

10"、12"の小口径スネア用のスネアスタンドです。



◆スライドアタッチメント

着脱が簡単なスライド式アタッチメントを採用。ドリルフォーメーションにおける素早い動きにもドラム本体とキャリアをしっかりと保持します。

品番	価格 (税込)	高さ調整幅 (cm)
SS662	¥7,700	43-62

●ラバーアーム：3本アーム
●レッグ形状：3脚(1重構造)

MARCHING XYLOPHONES

フィールドにこだまする、伸びのある豊かな響き。優れた操作性・耐久性でマーチングの軽快なメロディーを演出する、ヤマハマーチングシロフォン。

マーチングシロフォン

MXL-32A/MXL-32AF

F57～C88(2½オクターブ)

↑ アコースタロン音板採用
P28参照

コンパクトながら豊かな音量を誇る共鳴パイプとあいまって、深みのある明快な響きを放ちます。

音板材は、MXL-32Aに豊かな響きが美しいローズウッド、MXL-32AFには温度や湿度によるピッチ変化の少ないFRPアコースタロン音板を採用しています。



MXL-32A



MXL-32AF

品番	価格 (税込)	音板材	音板厚さ (mm)	音板幅 (mm)	質量 (kg)	適合キャリア	適合スタンド
MXL-32A	¥209,000	ローズウッド	18	33	7.3	MKH-9500(S)、MKH-4200	YPS-200
MXL-32AF	¥187,000	FRPアコースタロン			8.7	MKH-9500(S)、MKH-4200	

【付属品】マレット(ME-10W)、共鳴パイプ ※適合キャリアの詳細についてはP62をご覧ください。

MARCHING BELLS

フォルティシモでも、ピュアな響きを保つ高音質設計。厚みのある音色でマーチングサウンドを華麗に彩る3タイプ。

マーチングベル

MBL-832A

F57～C88(2½オクターブ)

高力アルミニウム合金音板の表面にショットブラスト&アルマイト処理を施し、メリハリのある音を実現しました。さらに音板支持には、コンサートグロッケンシュピールと同様のノーダルストリング方式を採用し、優れた弾力感と遠達性をもたらします。



マーチングベル

MBL-32A

F57～C88(2½オクターブ)

高力アルミニウム合金の専用音板に、マーチングに最適な寸法を与え、厚みのある柔らかな響きを実現。音板支持は独自の枕ヒモ方式を採用し、弾力感と優れた遠達性を獲得しました。



マーチングベル

MBL-25A

F57～F81(2オクターブ)

左右の質量バランスを正確にとっているため、幼児の動きながらの演奏にも安心。MBL-25A専用に開発した音板が柔らかな伸びのある音を実現しています。

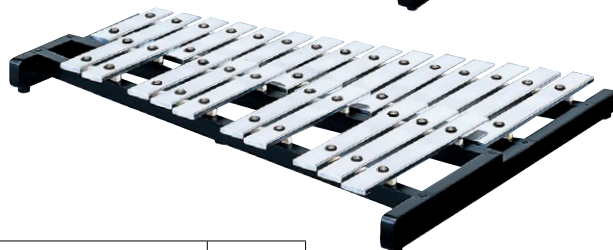

品番	価格 (税込)	音板材	仕上げ	音板厚さ (mm)	音板幅 (mm)	質量 (kg)	適合キャリア	適合スタンド
MBL-832A	¥203,500	アルミニウム合金24S	ショットブラストアルマイト仕上げ	10.3	32.0	7.5	MKH-9500(S)、MKH-4200	
MBL-32A	¥99,000	アルミニウム合金17S	バフ仕上げ	8.3	27.7	4.5	MKH-9500(S)、MKH-4200	YPS-200
MBL-25A	¥77,000			5.6	24.1	1.9	MKH-9500(S)、MKH-4200、MKH-220	

【付属品】マレット(ME-10W) ※適合キャリアの詳細についてはP62をご覧ください。

STANDS

確かな安定感と高い操作性を持ったマーチングスタンド。
 キャリア装着時と同じ高さで演奏ができ、立奏練習時の負担をなくせます。

マーチングスネアドラムスタンド MSS-810A



※幼児向けマーチングバスドラム2000シリーズのスタンドとしてもご利用いただけます。

品番	価格(税込)	対象	適合モデル	仕様	高さ調整幅(cm)	質量(kg)
MSS-810A	¥27,500	小学生～一般	マーチングスネア/テナードラム 13"、14"モデル MB2000シリーズ	4本可動アーム 支え方式 三脚スタンド	ℓ=47~72	3.9

※メモリークランプ付き

マーチングバスドラムスタンド MBS-810A



※練習時にキャリアを併用するとより効果的です。(横揺れ防止)

品番	価格(税込)	対象	適合モデル	仕様	高さ調整幅(cm)	質量(kg)
MBS-810A	¥33,000	小学生～一般	MB-4000 シリーズ以上	4本可動アーム 支え方式 三脚スタンド	ℓ=74~109	5.7

※メモリークランプ付き

スネアスタンド SS662

10"、12"の小口径スネア用のスネアスタンドです。



品番	価格(税込)	高さ調整幅(cm)	適合モデル
SS662	¥7,700	ℓ=43-62	MS-4012, 2010 MT-4012, 2010

●ラバーアーム：3本アーム
 ●レッグ形状：3脚(1重構造)
 ※13"、14"口径モデルはMSS-810Aをご利用ください。

マルチタムスタンド MTS-810B

〈アーム軸受け差込みタイプ〉



◆【ブラック】新アタッチメント ◆【シルバー】旧アタッチメント



写真①



写真②

〈旧品番との組み合わせによるパーツ対応表〉

本体	キャリア		スタンド	
	9500シリーズ(新規購入)	6200,825,910(S)旧仕様	新仕様(新規購入)	旧仕様
新 品 番 マーチングマルチタム新仕様【ブラック】新アタッチメント使用時→写真①	追加パーツ不要	マーチングマルチタム用アーム JARM1214	追加パーツ不要	MTS-810B用アーム(先端14mm径) ZY212700
旧 品 番 マーチングマルチタム旧仕様 QD600, 6300シリーズ QD, QT, ST-813F, 8130 【ブラック】新アタッチメント ZY417800 【シルバー】旧アタッチメント使用時→写真②	追加パーツ不要	追加パーツ不要	【ブラック】新アタッチメント ZY417800	追加パーツ不要※1

※1 旧仕様のマーチングマルチタムと旧仕様のスタンドをお持ちで、MTH-9500(S)を使用する場合は、先端14mm径のMTS-810B用アーム(ZY212700)と【ブラック】新アタッチメント(ZY417800)が必要です。

品番	価格(税込)	対象	適合モデル	高さ調整幅(cm)	質量(kg)
MTS-810B	¥27,500	中学生～一般	QD・QT・ST-8313シリーズ、QD-6300シリーズ	ℓ=71~81	4.8

※メモリークランプ付き

※QD-6300シリーズはMTH-9500(S)シリーズ使用時に適合します(アタッチメントZY417800装着が必要です)

マルチタムスタンド MTS-410A

〈タム一体化フレーム差込みタイプ〉



品番	価格(税込)	対象	適合モデル	高さ調整幅(cm)	質量(kg)
MTS-410A	¥18,700	幼児～中学生	TR-2000, 4000, QD-6300シリーズ※2	ℓ=62~79	2.5

※メモリークランプ付き

※2キャリアMTH-420使用時

MARCHING DRUM CARRIERS

シリーズ 9500 SERIES

徹底的なヒアリングから得たユーザーの声を、随所に反映した国内専用モデル。快適な装着感と細やかな調整機構は、激しい動きや長時間の使用において、特にその真価を発揮。身体への負担を軽減し、よりアクティブなパフォーマンスをサポートします。

◆スタンド／キャリア適合一覧

現行品ならびに旧品番のスタンド、キャリア適合一覧表を掲載しています。下記二次元コードよりご参照ください。



《9500シリーズ共通仕様》



◆調整機構

奏者の身体にあわせて調整が可能。腹当部分の調整に加え、肩への負担を軽減する調整も可能になりました。また全ての調整がお手持ちのパワードラムキーにて可能。



◆メモリークランプ

一度設定したアームの高さ、角度をメモリークランプパーツを装着することで動かしても元に戻すことが可能です。細かい高さ調節も角度を変えずに行うことが可能。



◆ウェストベルト

重い楽器は主に腰で楽器を支えます。高機能パッドの効力に加え、ウェストベルトの使用により体感重量の軽減に。また分割式のウェストベルトは着脱も容易なスマート仕様。



◆高機能パッド

抜群の通気性に加え、ご自宅での洗濯が可能な高反発性パッド。清潔面、再現性、耐久性を兼ね備えた素材であり、着脱(交換)はマジックテープで容易に。



◆軽量化

アームのアルミ化やスネアドラム用アタッチメントの改良により、スリム化と軽量化を実現。

《スネアドラム用・テナードラム用》

激しい動きの際にもドラムをしっかりと保持。絶妙な装着感を実現し、自然なスタイルでの演奏が可能になりました。

キャリア MSH-9500/MSH-9500S

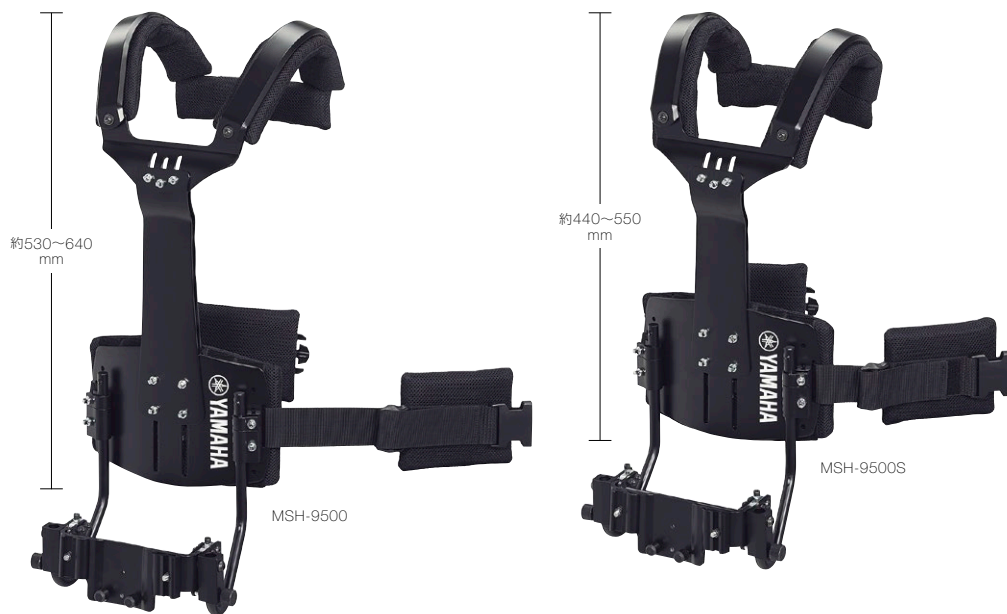

品番	価格 (税込)	サイズ※1	全長(mm)	質量(kg)	適合モデル
MSH-9500	¥58,850	レギュラー	約530~640	3.6	MS(MSS)-9000シリーズ MS-6300,600シリーズ※2
MSH-9500S	¥56,100	スモール	約440~550	3.4	MS/MT-4000シリーズ※2 MS-800シリーズ※2

※1 対象身長(参考値)
レギュラーサイズ=150cm~190cm
スモールサイズ=130cm~155cm
※2 取付けには、スライドアタッチメント MSAT600(別売)が必要です。(右参照)



◆ 打面角度調整

打面角度は楽器を取り外さずに奏者自身で調整可能。



◆ 打面水平度調整 (MSH)

チューブラグを挿入際に角度をつけてセッティング可能。トラディショナルグリップ奏法でも演奏しやすく水平角度を調整できます。

※スネアドラム用タンクプレートMSAT600使用の場合は水平角度を調整できません。

◆ 別売アクセサリ (9500シリーズ用)

チューブラグではない楽器にスライドアタッチメントを用いて取付ける事ができます。

スネアドラム用タンクプレート
MSAT-600 ¥3,080



キャリア MSH-115/220/420

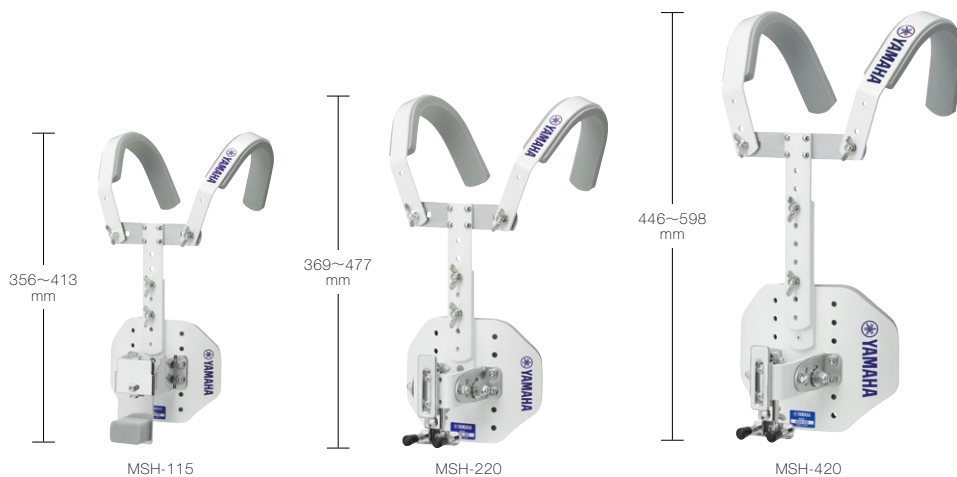

品番	価格 (税込)	ハーネス/長さ(mm)	質量(kg)	適合モデル
MSH-115	¥19,800	幼児用/356~413	1.1	MS-100B, MT-100Bシリーズ
MSH-220	¥27,500	幼児用/369~477	1.3	MS-2000, MT-2000シリーズ
MSH-420	¥27,500	小学生用/446~598	1.8	MS-4000, MT-4000, MS-6300シリーズ

◆ 別売アクセサリ (旧シリーズキャリア用)

旧シリーズのキャリアをお持ちで、MS9414シリーズを組み合わせる場合、この商品を使うことで旧シリーズのキャリアを使用することができます。

※別途パーツ アタッチメントシュウセイ (ZW001600)が必要です。

ヤマハマーチングスネアドラムキャリア専用アーム (2本1組)
MSJARM1214 ¥7,590



《バスドラム用》

2箇所のフックで楽器を吊り上げ、さらに2本のアームで下から支える4点支持システムで、どのサイズのバスドラムでもしっかりと固定します。

キャリア

MBH-9500/MBH-9500S



品番	価格 (税込)	サイズ※1	全長(mm)	質量(kg)	適合モデル
MBH-9500	¥50,050	レギュラー	約530~640	2.9	MB-8300,800シリーズ MB-6300,600シリーズ
MBH-9500S	¥47,300	スモール	約440~550	2.8	

※1 対象身長(参考値)
レギュラーサイズ=150cm~190cm
スモールサイズ=130cm~155cm



◆バスドラム固定フック

バスドラム本体をキャリアに固定するパーツを吊り環(可動式)からフック(固定式)に変更し、スマートな着脱を実現。

◆別売アクセサリ (9500シリーズ用)

14~18インチサイズのバスドラムを通常よりもハイポジションで演奏可能。

バスドラムハイポジションアーム(2本1組)
MBARMHP-1418 ¥5,500



キャリア

MBH-225/425

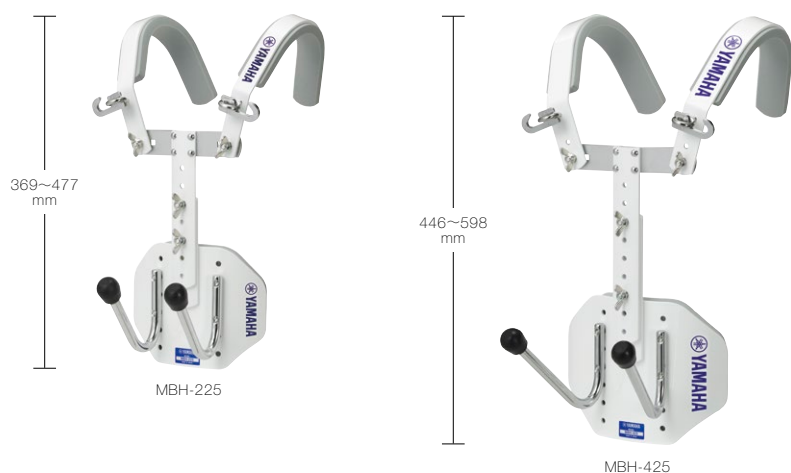

◆4点支持システム

2箇所のフックで楽器を吊り上げ、さらに2本のアームで下から支える4点支持システムを採用。上下で支えることで、安定感があり楽器保持力に優れています。楽器の高さの調整幅も広く、フィールドを彩る自由自在なステップを可能にします。

品番	価格 (税込)	ハーネス/長さ(mm)	質量(kg)	適合モデル
MBH-225	¥19,800	幼児用/369~477	1.3	MB-2000シリーズ
MBH-425	¥27,500	小学生用/446~598	1.8	MB-4000, MB-6300シリーズ

《マルチタム用》

最小から最大サイズまで、どのタムとの組み合わせでも自然な動きでの演奏を可能にした、操作性の高いキャリア。
バランスの良さを誇ります。全モデルともチルトアップ機構付き。

キャリア

MTH-9500/MTH-9500S



品番	価格 (税込)	サイズ※1	全長(mm)	質量(kg)	適合モデル
MTH-9500	¥46,750	レギュラー	約530~640	2.9	QD/QT/ST-8300, 8130, 813Fシリーズ※2
MTH-9500S	¥45,100	スモール	約440~550	2.8	QD-6300シリーズ※2

※1 対象身長(参考値)
レギュラーサイズ=150cm~190cm
スモールサイズ=130cm~155cm
※2 取付けには、アタッチメント(ZY417800ブラック)が装着されている事が条件です。
旧タイプ(シルバー)のアタッチメントは適合しません。



◆ 打面角度調整

打面角度は楽器を取り外さずに奏者自身で調整可能。

※この調整機構はマルチタム本体側のアタッチメントに付いています。

◆ 別売アクセサリ (9500シリーズ用)

旧シリーズのキャリアをお持ちで、マルチタム8313シリーズを組み合わせる場合、この部品を使うことで旧シリーズのキャリアが使えるようになります。

マルチタムアーム
(旧品番キャリア対応
・2本1組)
JARM-1214 ¥5,500

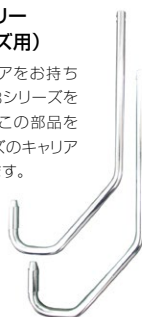

マルチタム本体に旧アタッチメント(シルバー)が装着されている場合は、お手持ちのマルチタムに新アタッチメント(ブラック)への交換が必要です。

マルチタムアタッチメント(2個)

ZY417800

※価格はヤマハ 特約店までお問い合わせください。



キャリア

MTH-2010/420

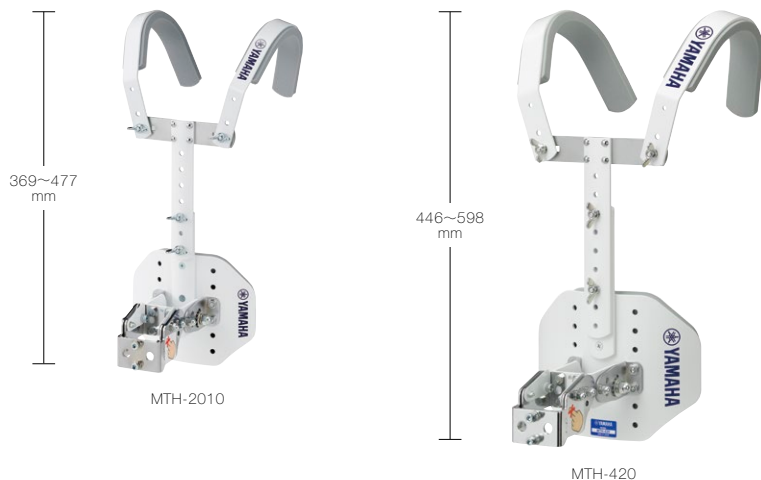

品番	価格 (税込)	ハーネス/長さ(mm)	質量(kg)	適合モデル
MTH-2010	¥24,200	幼児用/369~477	1.3	TR-2000シリーズ
MTH-420	¥27,500	小学生用/446~598	1.8	TR-4000, QD-6300シリーズ

《マーチングベル用・シロフォン用》

安定性に優れ、装着が簡単な固定式キャリア。打面の角度調整も可能です。

キャリア

MKH-9500/MKH-9500S



品番	価格 (税込)	サイズ※1	全長(mm)	質量(kg)	適合モデル
MKH-9500	¥58,850	レギュラー	約530~640	4.1	MXL-32A(F),MXL-25A, MBL-832A,32A,25A
MKH-9500S	¥57,200	スモール	約440~550	4.0	

※1 対象身長(参考値)
レギュラーサイズ=150cm~190cm
スモールサイズ=130cm~155cm



◆打面角度調整

打面角度は楽器を取り外さずに奏者自身で調整可能。

キャリア

MKH-220/4200



品番	価格 (税込)	ハーネス/長さ(mm)	質量(kg)	適合モデル
MKH-220	¥19,800	幼児用/369~477	1.3	MBL-25A, MXL-25A
MKH-4200	¥33,000	小学生用/446~598	3.5	MBL-832A,32A,25A, MXL-32A,32AF,25A

MARCHING ACCESSORIES

■ マーチングバスドラムマレット

《MBM-500Wシリーズ》

・ハイテンションチューニングにも対応可能なハードフェルトを採用。
 ・初心者～ハイエンドユーザーまで幅広く適応し、操作性の良さを追求したウッドシャフト仕様。



MBM-501W MBM-502W MBM-503W MBM-504W

《MBM-500Aシリーズ(アルミシャフト)》

・より上級者向けのマレットとして開発し、耐久性、軽量化を両立させたアルミシャフト。



MBM-501A MBM-502A MBM-503A MBM-504A

■ マーチングタムマレット

《MTM-500Wシリーズ》《MTM-500Aシリーズ(アルミシャフト)》

・MTM-501A, 501Wはレスポンスの速いハイハードヘッド、スタンダードタイプ
 ・MTM-502A, 502Wはソフトなサウンドにしたい場合のハードフェルトヘッド



MTM-501A
ヘッド部

品番	価格 (税込)	シャフト径 (mm)	ヘッド径 (mm)	長さ (mm)	規格仕様	
MTM-501W	¥7,700	16.0	34	353	ヒッコリーシャフト	プラスチックヘッド
MTM-502W	¥8,800		32	355		ハードフェルトヘッド
MTM-501A	¥7,370	12.7	34	363	アルミシャフト	プラスチックヘッド
MTM-502A	¥8,470		32	365		ハードフェルトヘッド

品番	価格 (税込)	シャフト径 (mm)	ヘッド径 (mm)	長さ (mm)	規格仕様	
MBM-501W	¥11,000	17.0	38	365	ヒッコリーシャフト	スーパーハード フェルトヘッド
MBM-502W	¥11,550		45			
MBM-503W	¥13,200		52			
MBM-504W	¥14,850		58			
MBM-501A	¥12,100	16.0	38	347	アルミシャフト	スーパーハード フェルトヘッド
MBM-502A	¥12,650		45	357		
MBM-503A	¥14,300		52	367		
MBM-504A	¥15,950		58			

■ マーチングスネアドラムスティック / マルチタムスティック



生乃久法

《MDS-810シリーズ》

生乃久法(日本マーチングバンド協会 公認指導員)監修。

【MDS-811】 ベーシックモデル

今回一番大きく改良したのがこのMDS-811となります。
 MDS-801に比べ径を1ミリ太くし、ウエイトのバランスを工夫する事で手首への負担を軽減し音量アップに成功しました。

【MDS-812】 ビギナーにも最適

このスティックはYamaha独自の重量バランスで年齢性別を問わず幅広く使っていただけます。音色も明るく、木管サウンドにも最適です。
 MDS-802に比べグリップエンドの形状を変更。グリップエンドで叩いても音ムラ無く演奏出来ます。

【MDS-813】 吹奏楽にもおすすめ

繊細な音楽、木管楽器との演奏でサブスティックとして携帯したい1本です。
 MDS-803に比べ同様、チップとグリップエンドの形状を変更し、音ムラ無く演奏出来ます。

【MDS-814T】 マルチタムスティック

長さやバランスをよりスネアスティックに近づけています。
 普段の基礎練習から違和感なく持ち替えが可能になりました。



MDS-811 MDS-812 MDS-813 MDS-814T

品番	価格 (税込)	太さ (mm)	長さ (mm)	材質	チップ形状
MDS-811	¥2,970	18.5	431	ヒッコリー	卵形
MDS-812		17.5	431		
MDS-813	¥2,860	16.0	418		丸形
MDS-814T	¥3,960	18.5	411		プラスチック ミニディスク形

■ ドラムスティック

《オークスティック》

硬くて適度な質量を持つオーク材。



O-14P O-14A O-15B O-16A O-18A
幼児用

品番	価格 (税込)	太さ (mm)	長さ (mm)	材質	テーパー	チップ形状
O-14P	¥1,870(1組)	14	340	オーク	ショート	円形
O-14A		14	400		ショート	円形
O-15B	¥2,200(1組)	15	400		ロング	楕円形
O-16A		16	400		ショート	円形
O-18A	¥2,310(1組)	18	410		ショート	円形

ミュート



MU-40BS2A

バスドラムミュート

品番	価格 (税込)	仕様
MU-35BS2A	¥1,760	幅35mm×厚さ20mm×長さ2m×ストレート形状1本
MU-40BS2A	¥2,200	幅40mm×厚さ30mm×長さ2m×ストレート形状1本

スネアドラムスティックホルダー



MH-MSBK

-BPMSSH14

品番	価格 (税込)	仕様
MH-MSBK	¥4,950	マーチングスネアドラム用スティックホルダー
-BPMSSH14	※	マーチングスネアドラム用ダブルスティックホルダー

※価格はヤマハ特約店までお問い合わせください。

マーチングスネアドラム アタッチメント

マーチングスネアドラムに、カウベルなどのアクセサリーをつけるためのパーツ。ヤマハMS-9000シリーズに採用されているチューブラグに取り付けられます。(13インチと14インチ兼用です。)



※スネアドラムアタッチメントとカウベルホルダーのセットです。

セットアップのために10mm (M6) のレンチを事前に準備ください。

品番	価格 (税込)	質量 (g)	適合モデル
MSA-900	¥6,050	310	MS-9414, 9414S, 9314, 9214, 9313, 9213, MSS-9314, 9214

パーカッションお手入れ用品



P01

PCDXL3

品名	品番	価格 (税込)	仕様
パーカッションポリッシュ	PP1	¥825	ドラム、ハードウェアの汚れを取り除き、艶のある光沢を生み出します。
パーカッションオイル	P01	¥825	100%化学合成オイルです。チューニングボルトや可動部に注油、スムーズな操作性を実現します。
ポリッシングクロスDX	PCDXL3	¥1,320	マイクロファイバー製のポリッシングクロス。超極細毛が細かい汚れを絡め取ります。猫も柔らかいマイクロファイバー糸でロックしており、丈夫で楽器にもやさしい作りになっています。サイズ L 420 x 460 (mm)、M 290 x 310 (mm)
	PCDXM3	¥935	

スティックテープ



品番	価格 (税込)	仕様
MPT-100BK	¥880	黒
MPT-100BL	¥880	青
MPT-100RD	¥880	赤

※在庫無くなり次第廃番

MS-9000用サウンドプロジェクター



品番	価格 (税込)	仕様
SPMS-13II	※	13"用(クリア)
SPMS-14II	※	14"用(クリア)

※価格はヤマハ特約店までお問い合わせください。

マルチタムマレットホルダー



MH-MTBK

-BPMMH14

品番	価格 (税込)	仕様
MH-MTBK	¥5,170	マーチングマルチタム用マレットホルダー
-BPMMH14	※	マーチングマルチタム用マレットホルダー

※価格はヤマハ特約店までお問い合わせください。

MSA-900用シンバルホルダー

マーチングスネアドラムアタッチメントMSA-900専用シンバルホルダー。MSA-900のカウベルホルダーを差し替えて使用します。これ1本で、クローズド/ハイハット用としてもサスペンデッドシンバル用としても使用できます。ホルダーの直線部分をスティックで叩くと、切れの良いリムショットのような音色を出すことも可能です。



シンバルサイズは、10インチまでを前提としております。ただしマーチング用合わせシンバルのように、穴にグロメットがついているものは取り付けられません。

品番	価格 (税込)	質量 (g)
MSCH-900	¥6,600	320

マルチタム用エッジガード



品名	品番	価格 (税込)	仕様
マルチタム用エッジガード	-BMTEGWH	※	ホワイト 4m×1巻
	-BMTEGBL	※	ブラック 保護テープ付

※価格はヤマハ特約店までお問い合わせください。

バスドラムマレットホルダー

演奏中のマレット交換が容易なノイズレスタイプ。



品番	価格 (税込)	仕様
MH-MB13D	¥2,200	マレット2組装着用

バスドラムリムセーバー



品番	価格 (税込)	仕様
RS14-18	※	MB-8314~8318用
RS20-32	※	MB-8320~8332用

※価格はヤマハ特約店までお問い合わせください。

パワードラムキー

ハイテンションチューニングに威力を発揮。ヘッド交換もスピーディに行えます。



品番	価格 (税込)
VEG10700	※

※価格はヤマハ特約店までお問い合わせください。

※マーチングドラムヘッドは、P72をご覧ください。

ケース

《YUPON製ファイバーケース》

雨にも強いパルカナイズドファイバーを使用した、耐久性に優れたケース。



※見本写真のため、仕様等は実際とは異なります。

《ソフトケース》

楽器本体にぴったりフィット。
軽いので持ち運びも楽です。



※見本写真のため、仕様等は実際とは異なります。

マーチングドラムファイバーケース(受注生産)

品名	品番	価格 (税込)	対象モデル	サイズ(mm)内寸			形状
				横幅	奥行	高さ	
マーチング スネア	FC-MS13DYU	¥43,450	MS-9313, MTS-9213, MS-9213, MS-6313, MS-613E, MS-613D, MS-713D, MS-4013, MT-4013, MS-413E, MT-413E	460	440	330	角型
	FC-MS14DYU	¥48,950	MS-9414, MS-9414M, MS-9314, MTS-9214, MS-9214, MS-814D, MS-814B, MS-814GP, MS-714BB, MS-714D, MS-714SB, MS-6314, MS-614E, MS-614D, MS-614B, MS-614SB	455	470	360	
マーチング バスドラム	FC-MB14EYU	¥37,400	MB-8314	直径420			丸型
	FC-MB16EYU	¥41,030	MB-8316, MB-816F, MB-816E, MB-6316, MB-616E	直径480			
	FC-MB18EYU	¥47,300	MB-8318, MB-818F, MB-818E, MB-6318, MB-618E	直径550			
	FC-MB20EYU	¥49,940	MB-8320, MB-820F, MB-820E, MB-6320, MB-620E	直径600			
	FC-MB22EYU	¥52,470	MB-8322, MB-822F, MB-822E, MB-6322, MB-622E	直径650			
	FC-MB24EYU	¥58,740	MB-8324, MB-824F, MB-824E, MB-6324, MB-624E	直径700			
	FC-MB26EYU	¥67,650	MB-8326, MB-826F, MB-826E, MB-6326, MB-626E	直径720			
	FC-MB28EYU	¥75,240	MB-8328, MB-828F, MB-828E	直径795			
	FC-MB30EYU	¥80,300	MB-8330, MB-830F, MB-830E	直径845			
	FC-MB32EYU	¥85,360	MB-8332, MB-832F, MB-832E	直径900			
マーチング タム	FC-QD8313YU	¥131,780	QD-8313, QT-8313, ST-8313, QD-8130, QT-8130, ST-8130, QD-813F, QT-813F, ST-813F	1160	370	580	角型
	FC-QD813DYU	¥131,780	QD-813E, QT-813E, QD-813D, QT-813D	1100		575	
	FC-QD12DYU	¥121,660	QD-6312, QD-612D, QD-612B, QD-412B	970		515	
	FC-QD13DYU	¥131,780	QD-6313, QD-613D, QD-613B, QD-413B	1180	380	565	
	FC-TR12DYU	¥120,450	TR-4012, TR-612D, TR-612B, TR-412E, TR-412D	800		495	
	FC-TR13DYU	¥122,980	TR-613D, TR-613B, TR-413E, TR-413D	930		565	
ハードウェア	FC-ST120YU	¥121,000		1200	340	250	
	FC-ST97YU	¥100,650		970	340	250	
	FC-ST97LYU	¥115,500		970	340	400	
譜面台	FC-MS300YU	¥105,490		580	410	660	

マーチングドラムソフトケース(受注生産)

品名	品番	価格 (税込)	対象モデル	
			対象モデル	対象モデル
マーチング スネアタム	SC-MS10B	¥16,280	MS-2010, MT-2010, MS-210B, MT-210B, MS-110B, MT-110B	
	SC-MS12D	¥17,930	MS-4012, MT-4012, MS-412E, MT-412E, MS-412D, MT-412D, MS-212B, MT-212B	
	SC-MS13D	¥19,910	MS-9313, MS-9213, MTS-9213, MS-713D, MS-6313, MS-4013, MT-4013, MS-613E, MS-613D	
	SC-MS14D	¥21,450	MS-9414, MS-9414MCH, MS-9414S, MS-9314, MSS-9314, MS-9214, MTS-9214, MSS-9214, MS-814D, MS-814GP, MS-814B, MS-714D, MS-714BB, MS-6314, MS-614E, MS-614D, MS-614B	
マーチング バスドラム	SC-MB14E	¥24,750	MB-8314	
	SC-MB16E	¥28,600	MB-8316, MB-816F, MB-816E, MB-6316, MB-616E	
	SC-MB18E	¥29,370	MB-8318, MB-818F, MB-818E, MB-6318, MB-618E	
	SC-MB20E	¥31,240	MB-8320, MB-820F, MB-820E, MB-6320, MB-620E	
	SC-MB22E	¥31,790	MB-8322, MB-822F, MB-822E, MB-6322, MB-622E	
	SC-MB24E	¥33,110	MB-8324, MB-824F, MB-824E, MB-6324, MB-624E, CB-7024	
	SC-MB26E	¥34,650	MB-8326, MB-826F, MB-826E, MB-6326, MB-626E	
	SC-MB28E	¥36,300	MB-8328, MB-828F, MB-828E, CB-7028	
	SC-MB30E	¥36,850	MB-8330, MB-830F, MB-830E	
	SC-MB32E	¥37,950	MB-8332, MB-832F, MB-832E	
	SC-MB16SD	¥28,050	MB-4016, MB-2016, MB-416E, MB-416D	
	SC-MB18SD	¥29,150	MB-4018, MB-2018, MB-418E, MB-418D	
	SC-MB20SD	¥30,800	MB-4020, MB-2020, MB-420E, MB-420D	
	SC-MB22SD	¥31,570	MB-4022, MB-422E, MB-422D	
SC-MB24SD	¥32,450	MB-4024, MB-424E, MB-424D		
SC-MB14SSD	¥23,430	MB-2014, MB-214D		
SC-MB18SSB	¥26,730	MB-118B		
SC-MB20SSB	¥30,030	MB-120B		
マーチング タム	SC-8313	¥42,900	QD-8313, QT-8313, ST-8313, QD-8130, QT-8130, ST-8130, QD-813F, QT-813F, ST-813F, QD-813E, QT-813E, QD-813D, QT-813D	
	SC-QD12D	¥33,550	QD-6312, QD-612D, QD-612B, QD-412B	
	SC-QD13D	¥34,320	QD-6313, QD-613D, QD-613B, QD-413B	
	SC-TR12D	¥33,000	TR-4012, TR-612D, TR-612B, TR-412E, TR-412D	
	SC-TR13D	¥33,660	TR-613D, TR-613B, TR-413E, TR-413D	
	SC-TR210B	¥26,950	TR-2010, TR-210B	
マーチング ベル	SC-MBL25A	¥22,220	MBL-25A	
	SC-MBL32A	¥25,630	MBL-32A	
	SC-MBL832A		MBL-832A	
マーチング シロフォン	SC-MXL25A	¥25,850	MXL-25A	
マーチング キャリア	SC-MXL32A	¥27,390	MXL-32A, MXL-32AF	
	SC-MKH220	¥17,930	MKH-220	
	SC-MKH420	¥18,480	MKH-420, MKH-4200	

HARDCASE®

音楽ビジネスの盛んなU.K.で、売上NO.1を誇るケース会社です。柔軟性、耐水性にとっても優れたポリエチレン素材を使用。継ぎ目のない一体成型で運搬時の衝撃に強く、割れ・変形等が極めて少ないケースです。



製品詳細は右記
二次元コードより
ご参照ください。



BRASS INSTRUMENTS

ビューグル・コーの血統を受け継ぐ力強い響き。軽量かつバランスに優れた抜群の演奏性。
全モデルが遠達性・指向性に優れたフロントベル仕様です。

マーチングメロフォン

YMP-204MS/204M

程良い抵抗感と豊かな音色。マーチングのために設計されたマーチングメロフォン。



YMP-204MS

マーチングフレンチホルン

YHR-302MS/302M

柔らかく明るい音色。中音域をシンフォニックな響きで彩るマーチングフレンチホルン。



YHR-302MS

マーチングバリトン

YBH-301MS/301M

芯のある明快な響きで、中低音域を力強く歌いあげるマーチングバリトン。



YBH-301MS

マーチングユーフォニアム

YEP-201MS/201M

中低音域に力強さと深みを加えるマーチングユーフォニアム。
〈コンバーチブルモデル〉



YEP-201MS

マーチングユーフォニアム

YEP-321MS_{SMALL・LARGE}/321M_{SMALL・LARGE}

4ピストンによる音程補正に加え深みのあるサウンドを実現。
〈コンバーチブルモデル〉



YEP-321MS

マーチングユーフォニアム

YEP-202MS/202M

深みをたたえた重厚な音色。ラージベルながらも軽量化を追求した、
マーチング専用ユーフォニアム。



YEP-202MS

◆メロフォン・フレンチホルン バリトン図解

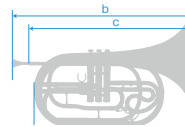

◆ユーフォニアム図解

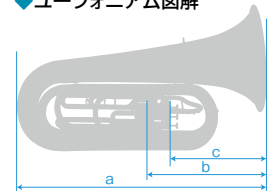

種類	品番	価格 (税込)	調子	バルブ システム	ボアサイズ (mm)	ベル	ベル直径 (mm)	全長(ベル〜1番管) (イラストa)(mm)	ベル〜マウスピース (イラストb)(mm)	ベル〜マウスパイプ (イラストc)(mm)	仕上げ	付属 マウスピース	その他	質量 (kg)
マーチング メロフォン	★YMP-204MS	¥308,000	F		11.73		268.5	438	MP-14F4使用時 464 アダプター使用時 451	404	銀メッキ クリアラッカー	MP-14F4	ホルン用 アダプター 第一調節指掛付	1.5
	★YMP-204M	¥291,500												
マーチング フレンチホルン	★YHR-302MS	¥330,000	3ピストン		12.0		257	464	519	471	銀メッキ クリアラッカー	HR-30C4	第一調節指掛付	1.6
	★YHR-302M	¥308,000												
マーチング バリトン	★YBH-301MS	¥335,500	3ピストン		14.5		254	501	537	481	銀メッキ クリアラッカー	SL-48L	第一調節指掛付	2.5
	★YBH-301M	¥313,500												
マーチング ユーフォニアム	★YEP-321MS//SMALL	¥451,000	B ^b	4ピストン	第1〜第3=14.5 第4=15.5	イエロー プラス	280	668	309	255	銀メッキ クリアラッカー	SL-48S SL-48L	コンバーチブル	4.0
	★YEP-321MS//LARGE	¥473,000												
	★YEP-321M//SMALL	¥429,000												
	★YEP-321M//LARGE	¥451,000												
	◎YEP-201MS	¥341,000												
マーチング ユーフォニアム	◎YEP-201M	¥319,000	3ピストン		14.5		280	662	309	255	銀メッキ クリアラッカー	SL-48S	コンバーチブル	3.5
	YEP-202MS	¥500,500												
	★YEP-202M	¥478,500												

※★は特別生産品モデルです。納期:約4〜5ヵ月 ※すべてケース付きです。 ※◎はラージシャンク仕様の受注も可能です。加算額:¥19,800(税込) 納期:4〜5ヶ月

マーチングB^bチューバ YBB-105MS/105M

太くクリアな音色。コンパクトで操作性に優れたマーチングB^bチューバ。〈コンバーチブルモデル〉



YBB-105MS

マーチングB^bチューバ YBB-201MS/201M

軽快な吹奏感と抜群の音程感。輪郭の際立った迫力の低音を生み出す本格派モデル。〈コンバーチブルモデル〉



YBB-201MS

◆チューバ図解

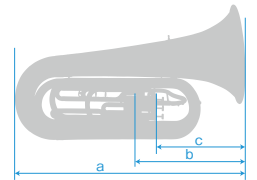

マーチングB^bチューバ YBB-321MS/321M

4ピストンによる音程補正に加え芯のある魅力あるローパスサウンドを実現。〈コンバーチブルモデル〉



YBB-321MS

マーチングB^bチューバ YBB-202MS/202M

直径500ミリベルから生み出される重厚なサウンド。待望の垂直型ピストンを採用したマーチング専用B^bチューバ。



YBB-202MS

B^bスーザフォン YSH-301

パワフルな鳴りと軽量化を同時に実現した、スーザフォン。



YSH-301

B^bプラススーザフォン YSH-411S/411

プラス(真鍮)だけが持つ、スーザフォン本来の重厚な響き。マーチングの理想を追求した、リーディングモデル。



YSH-411S



YSH-411

◆スーザフォン図解

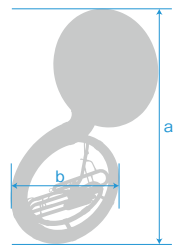

種類	品番	価格 (税込)	調子	バルブ システム	ボアサイズ (mm)	ベル	ベル直径 (mm)	全長(ベル~1番管) (イラストa)(mm)	ベル~マウスピース (イラストb)(mm)	ベル~マウスパイプ (イラストc)(mm)	仕上げ	付属 マウスピース	その他	質量 (kg)
マーチング B ^b チューバ	YBB-105MS	¥517,000	B ^b	イアロー プラス	16.8	イアロー プラス	367	827	392	327	銀メッキ	BB-67	コンバーチブル	9.0
	★YBB-105M	¥462,000									クリアラッカー			
	YBB-201MS	¥660,000									銀メッキ			
	★YBB-201M	¥605,000		クリアラッカー										
	★YBB-321MS	¥869,000		4ピストン	18.5	イアロー プラス	443	1,018	426	361	銀メッキ	BB-67C4		
	★YBB-321M	¥814,000									クリアラッカー			
B ^b スーザフォン	YSH-301	¥704,000	B ^b	3ピストン	18.5	イアロー プラス	663	1,460	777	-	銀メッキ	BB-67C4	-	9.1
	★YSH-301	¥704,000									クリアラッカー			
B ^b プラス スーザフォン	★YSH-411S	¥1,276,000	B ^b	3ピストン	18.5	イアロー プラス	660	1,250	754	-	銀メッキ	BB-67C4	-	12.5
	★YSH-411	¥1,188,000									クリアラッカー			

※★は特別生産品モデルです。納期:約4~5ヵ月 ※YSH-301はソフトケース付き、その他はすべてケース付きです。YSH-411用ハードケースにはYSH-301を収納できます。

Zildjian CYMBALS

世界中のオーケストラ、マーチングバンド、トッププレイヤーたちに広く愛用され、シンバルの最高峰としてその名を誇るジルジャン。クラッシュ音の豊かな響き、音色の美しさ、音の伸び、深さ、輝き……。

その優美な響きは4世紀に渡って音楽史のあらゆる場面を飾り続け、

今なお忠実に育まれる秘密のプロセスから常に先駆となるジルジャンシンバルが新しい音楽を創造しています。

※注意：シンバルは許容範囲を越える負荷により、反り返ることがあります。合わせシンバルの演奏・運搬などには十分ご注意ください。

■Aジルジャン シンフォニックトーン

【フレンチトーン】高域に美しい輝きを持ち、素早いアタックと短いサスティンが特長。
【ヴェニスートーン】やや長めのサスティンとバランスの良い倍音。多目的シンバル。
【ジャーマントーン】重厚にしてパワフル。ロングサスティンが美しい。

※写真のストラップは別売です。



French Tone
Size : 18"・<ペア> / 20"・2.2kg

Viennese Tone
Size : 18"・1.9kg / 20"・2.5kg

Germanic Tone
Size : 18"・2.1kg / 20"・2.9kg

■Aジルジャン クラシック オーケストラセレクション

【ミディアムライト】素早いレスポンス、プリリアントなパワフルサウンドを誇る。
【ミディアム】ボリューム、操作性のバランスをとった奇数インチ。
【ミディアムヘビー】よりパワフルで、ハイエンド。倍音やバランスなどの調和が魅力。

※写真のストラップは別売です。



Medium Light
Size : 16"・1.5kg / 18"・1.9kg / 20"・2.2kg

Medium
Size : 17"・1.7kg

Medium Heavy
Size : 16"・1.6kg / 18"・2.0kg / 20"・2.3kg

■Kジルジャン コンスタンチノーブル

【ミディアムライト】高域から低域まで幅広い倍音、オーケストラに最適。
【スペシャルセレクション】ミディアムライトよりさらに力強いサウンド。
【ヴィンテージオーケストラ】ウィーン交響楽団所有の120年前のKジルジャンを再現。コンスタンチノーブルシリーズの中で一番厚く、重いシンバルで荘厳なアタック、響きを持つモデル。伝統のKサウンドを奏でます。軽めのパワフルなミディアムヘビーの2種類をラインアップ。



Medium Light
Size : 18"・<ペア> 3.4kg / 20"・<ペア> 5.0kg

Vintage Orchestra Medium Light
Size : 16"・<ペア> 3.0kg / 18"・<ペア> 4.8kg / 20"・<ペア> 5.4kg

Special Selection
Size : 18"・<ペア> 3.8kg / 20"・<ペア> 5.6kg

Vintage Orchestra Medium Heavy
Size : 16"・<ペア> 4.0kg / 18"・<ペア> 5.2kg

■Aジルジャン コンサートステージ

中学校、高校の吹奏楽用シンバルとして最適なモデル。素早い立ち上がり、幅広い表現力を持つハンドシンバル。

※写真のストラップは別売です。



Concert Stage
Size : 16"・1.8kg / 18"・2.0kg

■Kジルジャン シンフォニック

シンバル表面の4箇所にクラスターハンマリング加工を採用し、エイジングされた(使い込んだ)シンバルから生まれる独特の味わいのあるサウンドを表現することを可能にしたモデル。音色の明るさとピッチはAジルジャンクラシックオーケストラセレクションとKジルジャンコンスタンチノーブルの間。どのダイナミクスレベルでもバランスのいい一定のアタック感とサスティンが得られるハンドシンバル。

※写真のストラップは別売です。



Symphonic
Size : 17"・2.3kg / 18"・2.8kg / 19"・3.1kg

■サスペンデッド

【Aジルジャン】明るくナチュラルな響きがスムーズに立ち上がり、音量コントロールもしやすく、編成を問わず活躍する万能サスペンデッドシンバル。

【Kジルジャン】低域から高域まで、倍音豊かな心地よい響きを奏で、素早いレスポンスと優れたダイナミクス特性を持つシンバル。

【Sサスペンデッド】反応が良くソフトなクレッシェンドからフォルテシモまで多彩な演奏が可能。明るく輝きのあるサウンド。(シートシンバル)



A Zildjian Classic Orchestra Selection Suspended



K Zildjian Constantinople Suspended

※写真のストラップは別売です。

Orchestra

	品名	品番	規格	サイズ・価格(税込)				
				16"	17"	18"	19"	20"
ハンドシンバル (1枚)	シンフォニックフレンチトーン	NAZL ()SF.MT	Medium-Thin					
	シンフォニックヴェニスートーン	NAZL ()SV.M	Medium			¥51,700		¥59,400
	シンフォニックジャーマントーン	NAZL ()SG.H	Medium-Heavy					
	クラシックオーケストラセレクション ミディアムライト	NAZL ()COSML	Medium-Thin	¥51,700		¥60,500		¥68,200
	クラシックオーケストラセレクション ミディアムヘビー	NAZL ()COSMH	Medium-Heavy					
	クラシックオーケストラセレクション ミディアム	NAZL17COSM	Medium		¥56,100			
コンサートステージ	Kジルジャンシンフォニック	NKZL ()JSY	Heavy			¥67,100	¥70,400	¥79,200
	コンサートステージ	NAZL ()JCS	Medium	¥44,000		¥51,700		
ハンドシンバルセット (2枚1組)	Kコンスタンチノーブル ミディアムライト	NKZL ()CONML	Medium-Light				¥170,500	
	Kコンスタンチノーブル スペシャルセレクション	NKZL ()CONSS	Medium-Heavy					¥200,200
※バッグ、ストラップ、付き	Kコンスタンチノーブル ヴィンテージオーケストラ ミディアムライト	NKZL ()CONVML	Medium-Thin	¥151,800		¥172,700		¥202,400
	Kコンスタンチノーブル ヴィンテージオーケストラ ミディアムヘビー	NKZL ()CONVMH	Medium-Heavy					
サスペンデッドシンバル (1枚)	クラシックオーケストラセレクション サスペンデッド	NAZL ()SDCOS	Medium-Thin(16"~20")	¥53,900		¥62,700		¥70,400
	Sサスペンデッド	NAZLS18SUS	Thin			¥28,600		
	Kコンスタンチノーブル サスペンデッド	NKZL ()SDCON	Medium-Thin	¥74,800	¥80,300	¥85,800		¥97,900

※印の商品は、セット販売(バッグ、ストラップ付)のみとなります。セット商品を除き、すべてシンバル一枚の価格です。

※品番名の()にはサイズの数字が入ります。

Aジルジャン Z-MAC

伸びと輝きのある、豊かな音量。
屋内にも対応の多目的シンバル。



※写真のストラップ
パッドは別売です。
グロメット付

A.Zildjian
Size : 16"・1.5kg / 18"・1.9kg
/ 20"・2.5kg

Aジルジャン スタジアム

メディアム マーチング

素早いレスポンスと明るい響き。
スタジアム環境を考慮したシンバル。



※写真のストラップ
パッドは別売です。
グロメット付

A.Zildjian Stadium Medium
Size : 10"・0.8kg / 14"・1.4kg / 16"・1.5kg
18"・1.8kg / 20"・2.5kg

Aジルジャン iバンドシンバルセット

シャープな音色。軽量、小学生向け。(シートシンバル)



〈同梱パッド〉

グロメット付

Size・Weight : 14" <ペア>2Kg
16" <ペア>2.1Kg

Aジルジャン Sバンドシンバルセット

プリリアント加工。ハンマリング加工が施された
明るく輝きのある、バランスのとれたサウンド。
(シートシンバル)



グロメット付

Size・Weight : 18" <ペア>3.2Kg

品名	品番	規格	サイズ・価格(税込)					規格
			10"	14"	16"	18"	20"	
Z-MAC	NAZL()MAC	Medium-Heavy(16"~20")			¥44,000	¥51,700	¥59,400	シンバル1枚のみ(付属品なし) ※写真のストラップ・パッドは付属して おりません。
スタジアム ミディアム	NAZL()ST.M	Medium (表面:プリリアント仕上げ)	¥30,800	¥37,400	¥44,000	¥51,700	¥59,400	
スタジアム ミディアムセット	NAZLSTSET()	Medium (表面:プリリアント仕上げ)	¥71,500	¥82,500	¥96,800	¥112,200	¥127,600	シンバル(2枚1組)・ストラップ・レザー パッド・シンバルバック
iバンドシンバルセット	NAZLHSET()	Medium-Thin		¥38,500	¥49,500			シンバル(2枚1組)・ストラップ・レザー パッド
S/バンドシンバルセット	NAZLSBSET18	Medium-Heavy (表面:プリリアント仕上げ)				¥59,400		シンバル(2枚1組)・ストラップ

※ 品番名の()にはサイズの数字が入ります。

※セット商品を除き、すべてシンバル1枚の価格です。

グロメット付

シンバルホールに
"ハトメ"が装着さ
れており、激しい
演技によるスト
ラップの摩擦を緩
和します。



ジルジャンアクセサリ



品名	品番	価格 (税込)	規格
①レザーストラップ	FLST	¥3,300	ハンドシンバル用レザーストラップ。2本1組。
②レザーパッド	FLPD	¥3,850	ハンドシンバル用レザーパッド。2個1組。
③プリリアントフィニッシュ シンバルポリッシュ	FCYPS	¥2,530	クリームタイプ/プリリアントフィニッシュ専用
④Reflex Conditioning Pad グリーン	FZXPPRC10	¥15,400	練習用パッド(両面タイプ)サイズ:10" (約 25cm)・6" (約15cm)もごさいます。
⑤Reflex Conditioning Pad ブルー	FZXPPRCB10		
⑥Reflex Conditioning Pad グリーン	FZXPPRCG10	¥9,460	練習用パッドサイズ:12" (約30cm)。 6" (約15cm)もごさいます。
⑦ブラクティスパッド ギャラクシー	FZXPPGAL12		
⑧ブラクティスパッド グラフィティ	FZXPPGRA12		

■商品④~⑧に関するお問い合わせは、お客様コミュニケーションセンター
ギタードラムご相談窓口 TEL.0120-143-808

ジルジャンシンバルバッグ



品名	品番	価格 (税込)	規格
①デラックスシンバルバッグ 24	ZCB24D	¥13,200	24"まで収納可能。ショルダーストラップ付き。
②プレミアムバックパック シンバル バッグ 24"	ZCB24GIG	¥29,700	リュックタイプ、ショルダーストラップ付き、24" まで収納可能。サイドポケットは16"まで収納可 能。中仕切り4枚。

■この商品に関するお問い合わせは、お客様コミュニケーションセンター
ギタードラムご相談窓口 TEL.0120-143-808

フィンガーシンバル

伝統的なサウンドを再現したエフェクト・パーカッション。
民族音楽やオーケストラで活躍。



品名	品番	価格 (税込)	規格・仕様
①フィンガーシンバルThick(厚め)	FFNCY	¥5,500	2個で1セット ハイピッチ
②フィンガーシンバルThin(薄め)	FFNCY-T	¥5,500	2個で1セット ローピッチ

ジルジャンシンバルマレット



MTCMB

カラー	品番	価格 (税込)	規格・仕様
ブラック	MTCMB	¥9,020	7Aスティックにナイロン編み込 みヘッドを取り付けたモデル。

■この商品に関するお問い合わせは、お客様コミュニケーションセンター
ギタードラムご相談窓口 TEL.0120-143-808

ミニゴング



品名	品番	価格 (税込)	規格・仕様
トラディショナル ゴングセット	GNCH12	¥38,500	12"のミニゴングながら正統派 のサウンド。スタンド・マレット付。

シンバルクリーナー

化学反応によってシンバル表面の頑固な錆や汚
れをすばやく簡単に取り除きます
シンバル本体を傷めません。



使い方は詳細は
こちらの動画から→



品番	価格 (税込)	規格・仕様
CYCL2	¥1,210	内容量150cc

■ ジルジャン・クロティル

明るくサスティンが長い、音階がついたシンバルディスク。ヘッドが小さめのマレットで演奏。アンティーク・シンバルとも呼ばれています。



FCRTBAG キャリングバッグ

クロティル ハイオクターブ

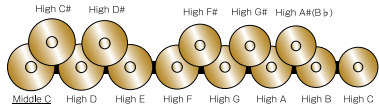

FCRHLD2

クロティル ローオクターブ

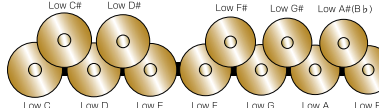

品名	品番	価格 (税込)	規格・仕様
ハイセット	CRTHSET	¥495,000	13音 / パー付属 単体ディスク 価格¥38,500(税込) (音名を指定して下さい)。
ローセット	CRTLSET	¥495,000	13音 / パー付属 単体ディスク 価格¥38,500(税込) (音名を指定して下さい)。
クロティルアクセサリ			
パー(ハイ)	FCRTBAR-H	¥33,000	1オクターブ(Hi)分のクロティルをマウント。
パー(ロー)	FCRTBAR-L	¥33,000	1オクターブ(Low)分のクロティルをマウント。
キャリングバッグ	FCRTBAG	¥38,500	強化キャンバス製。(1オクターブ分・付属品収納可能)
シングルホルダー	FCRHLD2	¥7,700	クロティル単体をにマウント。

※クロティル・オクターブセット用スタンドはヤマハCS750、755(ともに径19mm)のシンバルスタンドをおすすめ致します。

■ サスペンデッド シンバルアーム

FSUSCA

既存のシンバルスタンドをグースネックタイプに変えるタイプです。パイプ内径19mm、16mm、13mmのスタンドに対応。

品名	品番	価格 (税込)
サスペンデッドシンバルアーム	FSUSCA	¥11,000



〈取り付け例〉

■ ハンドシンバルホルダー

FHCYC

シンバルスタンドに取り付ける合わせ組用ホルダーです。

品名	品番	価格 (税込)
ハンドシンバルホルダー	FHCYC	¥18,150



〈取り付け例〉

K.M.K

■ K.M.K銅鑼

世界中のオーケストラが愛用している本場中国製。中国の熟練した職人による完全なハンドメイドで、さらに一枚一枚入念に調整・調音仕上げをした他の追随を許さない正に本物の音です。今日ではスクールバンドをはじめとしてロックやジャズ等、幅広いジャンルで愛用されています。

- 全製品保証書付き
- ゴングマレット付き
- K.M.Kオリジナルソフトケース付き

品番	価格 (税込)	サイズ
KG-32	¥203,500	32"
KG-34	¥233,200	34"
KG-36	¥253,000	36"
KG-38	¥281,600	38"
KG-40	¥330,000	40"



■ K.M.Kゴングマレット



品番	価格 (税込)	サイズ
KGM-1	¥12,100	26"~34"用

■ K.M.Kソフトケース



品番	価格 (税込)	サイズ
KGCS-32	¥23,100	30"~32"
KGCS-36	¥24,200	34"~36"
KGCS-40	¥25,300	38"~40"

■ K.M.Kファイバーケース



品番	価格 (税込)	サイズ
KGCS-32	¥102,300	32"
KGCS-34	¥112,200	34"
KGCS-36	¥118,800	36"
KGCS-38	¥124,300	38"
KGCS-40	¥130,900	40"

■ K.M.Kゴング・スタンド

- ドラムもを掛けるフックを新オリジナルデザインに変更、先端を丸くし、引っ掛け時に指を怪我しないように配慮しました。また"R"部分を深く深くし、演奏時の安全性をさらに高めました。
- 従来より大きなローキャスターを採用。スムーズな移動が可能です。

品番	価格 (税込)	サイズ
KK-GSR32	¥47,300	26"~32"
KK-GSR36	¥50,600	34"~36"
KK-GSR40	¥52,800	38"~40"

※スティール製

◆奏法上の注意

左右のシンバルが並行に当たるような打合せ方は、エアロック状態になりやすく、シンバルが反り返ることがありますので避けて下さい。特にffアクセント等の大きな音量、薄めのシンバルの場合はその傾向が強くなります。

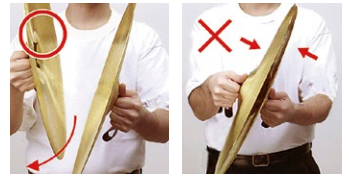

◆シンバルストラップの結び方

ストラップは分かりやすくするために、長めに引き出しています。使用用途により、長さを調節してください。

動画はこちら→

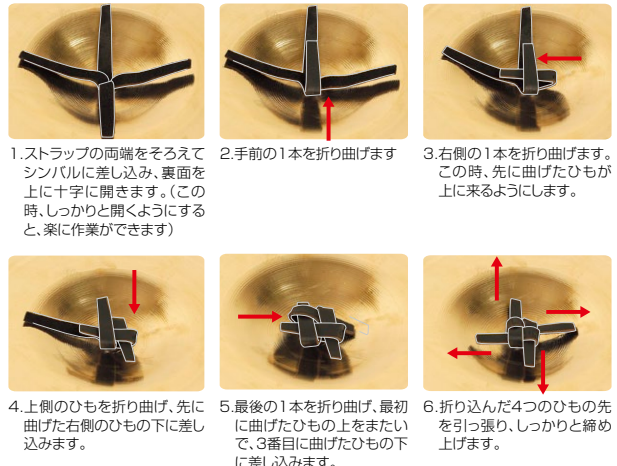

■ ジルジャン・ゴング

China Gong 30"、34"、40"：ディープなクラッシュ音とショートサスティンが特長のゴング。華やかな響きで、現代音楽からロックシーンまで幅広く活躍します。豊かな響きを引き出します。



品名	価格(税込)			規格・仕様
	30"	34"	40"	
ゴング	¥176,000	¥253,000	¥363,000	すばやく、深いクラッシュ。ボリュームも大きい。Medium Thin

ヤマハレモ コンサートドラムヘッド

《ティンパニヘッド》



品番	価格 (税込)	仕様 / 本体ティンパニサイズ*
TPH520	¥11,990	ヘイジー20"
TPH523	¥13,310	ヘイジー23"
TPH526	¥14,520	ヘイジー26"
TPH529	¥15,950	ヘイジー29"
TPH532	¥17,930	ヘイジー32"
TPH720	¥17,160	ヘイジー(インサートリング)20"
TPH723	¥20,460	ヘイジー(インサートリング)23"
TPH724	¥20,790	ヘイジー(インサートリング)24"
TPH726	¥21,560	ヘイジー(インサートリング)26"
TPH727	¥22,110	ヘイジー(インサートリング)27"
TPH729	¥23,210	ヘイジー(インサートリング)29"
TPH732	¥25,740	ヘイジー(インサートリング)32"
TPH920	¥23,210	ルネッサンス(インサートリング)20"
TPH923	¥24,420	ルネッサンス(インサートリング)23"
TPH924	¥24,750	ルネッサンス(インサートリング)24"
TPH926	¥25,520	ルネッサンス(インサートリング)26"
TPH927	¥25,960	ルネッサンス(インサートリング)27"
TPH929	¥26,510	ルネッサンス(インサートリング)29"
TPH932	¥33,110	ルネッサンス(インサートリング)32"

*ティンパニヘッドの実際のサイズは、本体ティンパニサイズより2"大きくなります。
(例、TPH520の実際のサイズは22")
●TPH700、900シリーズはリムにインサートリングを組み込み、音程感を向上。
TPH500シリーズはスタンダードタイプのフープ。
●TPH500、700のフィルムは光沢のある白い半透明のヘイジーフィルム。
TPH900は風合いのあるルネッサンスフィルムを使用。

《コンサートバスドラムヘッド》



品番	価格 (税込)	仕様
CBH24	¥8,140	スムーズホワイト24"
CBH28	¥11,110	スムーズホワイト28"
CBH32	¥13,420	スムーズホワイト32"
CBH36	¥14,960	スムーズホワイト36"
CBH40	¥17,160	スムーズホワイト40"
CBHFA32	¥19,140	ファイバースキン32"
CBHFA36	¥22,880	ファイバースキン36"
CBHFA40	¥30,360	ファイバースキン40" (受注開始時期未定)

●スムーズホワイトは白い光沢のあるヘッドで明るめの音色、サステイン長め。
ファイバースキンは、1プライのポリエステルフィルムにポリスパンファイバーをラミネート、温かみのある豊かな中低音域の響きが特長。

《コンサートスネアドラムヘッド》



品番	価格 (税込)	仕様
AMCT13	¥3,300	アンバサダーコーテッド13"
DPRE14	¥5,390	打面 ディプロマツルネッサンス14"
AMCT14	¥3,520	アンバサダーコーテッド14"
SSAM13	¥3,080	裏面 アンバサダースネアサイド13"
SSDP13		ディプロマツルネッサンス13"
SSAM14	¥3,190	裏面 アンバサダースネアサイド14"
SSDP14		ディプロマツルネッサンス14"

《コンサートフロアバスドラムヘッド》

(FB-9000シリーズ用)

品番	価格 (税込)	仕様
BBP3CT18	¥9,020	打面 パワーストローク3コーテッド18"
BBP3CT20	¥9,350	打面 パワーストローク3コーテッド20"
BBP3CT22	¥10,010	打面 パワーストローク3コーテッド22"
BBP3CT24	¥10,670	打面 パワーストローク3コーテッド24"
BBAM18	¥5,940	裏面 アンバサダークリア18"
BBAM20	¥6,050	裏面 アンバサダークリア20"
BBAM22	¥6,490	裏面 アンバサダークリア22"
BBAM24	¥6,820	裏面 アンバサダークリア24"

レモ パッド・小物

《パッド》



《パティパッド》

小さくケースに収納でき、持ち運びに便利な形状 可変のラバーパッド。

《ダンピングシステム》

スネア、タムのカウンターフープに装着、サステインをコントロール。



《コンサートトムヘッド》

(CT-9000シリーズ用)



品番	価格 (税込)	仕様
AMCT06	¥2,750	打面 アンバサダーコーテッド6"
AMCT08	¥2,860	打面 アンバサダーコーテッド8"
AMCT10	¥2,970	打面 アンバサダーコーテッド10"
AMCT12	¥3,190	打面 アンバサダーコーテッド12"
AMCT13	¥3,300	打面 アンバサダーコーテッド13"
AMCT14	¥3,520	打面 アンバサダーコーテッド14"
AMCT15	¥3,740	打面 アンバサダーコーテッド15"
AMCT16	¥3,850	打面 アンバサダーコーテッド16"
AMCL06	¥2,750	裏面 アンバサダークリア6"
AMCL08	¥2,860	裏面 アンバサダークリア8"
AMCL10	¥2,970	裏面 アンバサダークリア10"
AMCL12	¥3,190	裏面 アンバサダークリア12"
AMCL13	¥3,300	裏面 アンバサダークリア13"
AMCL14	¥3,520	裏面 アンバサダークリア14"
AMCL15	¥3,740	裏面 アンバサダークリア15"
AMCL16	¥3,850	裏面 アンバサダークリア16"

(CT-8000シリーズ用)



品番	価格 (税込)	仕様
UT-PSCL06	¥1,210	打面 UTピンストライプ 6"
UT-PSCL08	¥1,320	打面 UTピンストライプ 8"
UT-PSCL10	¥1,595	打面 UTピンストライプ 10"
UT-PSCL12	¥1,980	打面 UTピンストライプ 12"
UT-PSCL13	¥2,200	打面 UTピンストライプ 13"
UT-PSCL14	¥2,420	打面 UTピンストライプ 14"
UT-PSCL15	¥2,640	打面 UTピンストライプ 15"
UT-PSCL16	¥2,860	打面 UTピンストライプ 16"
CSBD06	¥2,915	打面 CSブラックドット6"
CSBD08	¥3,080	打面 CSブラックドット8"
CSBD10	¥3,190	打面 CSブラックドット10"
CSBD12	¥3,520	打面 CSブラックドット12"
CSBD13	¥3,740	打面 CSブラックドット13"
CSBD14	¥3,850	打面 CSブラックドット14"
CSBD15	¥4,070	打面 CSブラックドット15"
CSBD16	¥4,400	打面 CSブラックドット16"

ヤマハレモ ドラムセット用ドラムヘッド

《ステージカスタムバーチ用》

品番	価格 (税込)	規格・仕様
AMCT14	¥3,520	アンバサダーコーテッド14"/SD打面用
SSAM14	¥3,190	アンバサダースネアサイド14"/SD裏面用
AMCL10	¥2,970	アンバサダークリア10"/TT/FT打面、裏面用
AMCL12	¥3,190	アンバサダークリア12"/TT打面、裏面用
AMCL14	¥3,520	アンバサダークリア14"/TT/FT打面、裏面用
AMCL16	¥3,850	アンバサダークリア16"/FT打面、裏面用
BFAMEB20	¥5,060	アンバサダーエボニー20"/BDフロント用
BFAMEB22	¥5,390	アンバサダーエボニー22"/BDフロント用
BBAM20	¥6,050	アンバサダークリア20"/BD打面用
BBAM22	¥6,490	アンバサダークリア22"/BD打面用

ヤマハレモ マーチングドラムヘッド

《マーチングスネア打面用》



ブラックマックス

UTCSクリアドット

ホワイトマックス

《マーチングタム用》



ピンストライプクリア
クリンブロック

ピンストライプエボニー
クリンブロック

UTアンバサダーククリア

《マーチングバスドラム用》



パワーマックス

(裏面)

《マーチングスネアサイド(裏面)》

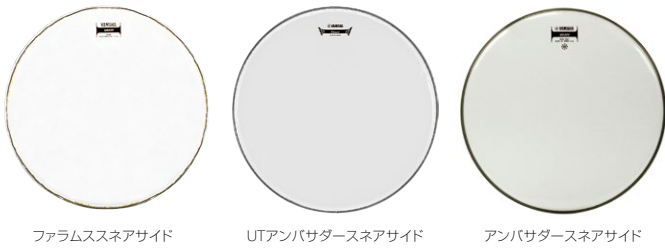

ファラムススネアサイド

UTアンバサダースネアサイド

アンバサダースネアサイド

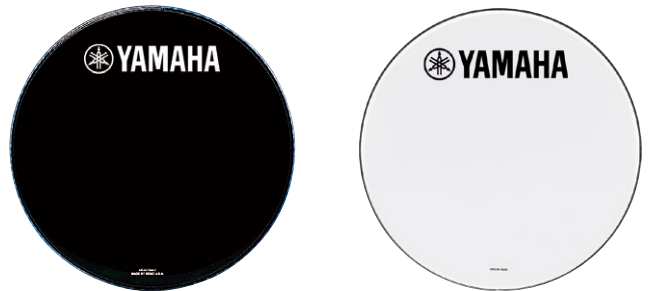

パワーマックスエボニー

UTパワーstroーク3 スムースホワイト



《リムの形状について》

- ① UTヘッドに採用されているかきめ式、エントリーレベルに対応。
- ② レギュラータイプはU字溝に接着材。強度が高く、オールラウンドに対応。
- ③ クリンブロック®は、接着式とかきめ式のハイブリッドタイプ。高い強度に加え、チューニングのしやすさが特色で、テンションの高いマーチングドラムに威力を発揮。

②レギュラータイプ ③クリンブロック®タイプ

◆ファラムス

高い強度の「ケブラー」繊維を使用。温度・湿度の変化にも影響が少なくハイテンションチューニングにも耐えるヘッドです。表裏両面にフィルムコーティング。

◆マックス

最高の耐久性を誇る「テクノール」繊維を使用。屋内外いずれの演奏にも最適。表面にフィルムコーティング。

◆UTCSクリアドット

センターにあるクリアドットによりハイテンポでの演奏でも明瞭かつエッジのあるサウンド。

◆ピンストライプクリンブロック

2プライムフィルムに余分な倍音をカットする加工。明確なピッチと充分な音量、サステイン、耐久性を兼ね備えたヘッド。

◆UTアンバサダーククリア

シングルプライ、ミディアムウェイト、最も標準的でコストパフォーマンスの高いヘッド。

◆パワーマックス

ヘッド裏側外周にマッフルリング、センターにCSドットを装着。パワフルな低音とプロジェクション、短めのサステインでコントロールしやすいのが特長です。

◆パワーマックス2

パワーマックス(1プライ)を2プライフィルムにし、より低音の響きにフォーカス。

◆UTパワーstroーク3 スムースホワイト

ヘッド裏面外周に薄いリングを装備。芯のある音色で中音から低音で威力を発揮。

マーチングスネア、タム用	品番	6"	8"	10"	12"	13"	14"
スネアヘッド	ブラックマックス	MXBL ()				¥14,410	¥14,630
	ホワイトマックス	MXWH ()				¥14,410	¥14,630
	UTCSクリアドット	UT-CSCD ()		¥1,430	¥1,595	¥1,760	¥1,870
スネアサイド	ファラムススネアサイド	SSFL ()				¥11,000	¥11,330
	アンバサダースネアサイド	SSAM ()		¥2,750	¥2,860	¥3,080	¥3,190
	UTアンバサダースネアサイド	UT-SSAM ()		¥1,045	¥1,210	¥1,320	¥1,430
タムヘッド	ピンストライプクリアクリンブロック	PSMP ()	¥4,840	¥5,280	¥5,500	¥5,940	¥6,380
	ピンストライプエボニークリンブロック	PSEB ()	¥4,840	¥5,280	¥5,500	¥5,940	¥6,380
	UTアンバサダーククリア	UT-AMCL ()	¥1,045	¥1,100	¥1,210	¥1,320	¥1,430
	アンバサダースムースホワイト	AMSW ()	¥2,750	¥2,970	¥3,190	¥3,740	¥3,850

*値段は価格(税込)です。品番名の()にはヘッドサイズの数字が入ります。

マーチングバスドラム用	品番	14"	16"	18"	20"	22"	24"	26"	28"	30"	32"
パワーマックス	MBPM ()										
パワーマックスエボニー	MBPMEB ()										
パワーマックス2	MBPM2()	¥10,010	¥10,340	¥10,670	¥11,110	¥11,880	¥12,650	¥13,420	¥15,840	¥16,610	¥18,260
パワーマックス2 エボニー	MBPM2EB()										
UTパワーstroーク3 スムースホワイト	UT-MBP3SW ()	¥3,300	¥3,520	¥3,850	¥4,235	¥4,620	¥5,005	¥5,940			

*値段は価格(税込)です。品番名の()にはヘッドサイズの数字が入ります。

楽器リースのご案内

月々のリース料支払いで、無理なくご希望の楽器を導入。

「生徒のために楽器を購入したいが予算が…」とお悩みなら、月々わずかなリース料の支払いで無理なくご希望の楽器を導入できる「リース」をご利用下さい。

計画的に楽器を購入するにはどうしたら？

生徒のために楽器を購入したいが予算が…。



リースのメリット

- ①購入資金がなくても、月々のリース料支払いで希望の楽器を導入できる。
- ②納税、保険等の事務負担が軽減。廃棄の手間も省ける。
- ③リース物件は全て動産総合保険が付与され、事故等万が一の場合でも安心。

無償譲渡条件付きリース

学校、地方公共団体、社会福祉法人など、固定資産税が非課税の法人様には基本リース終了後、物件をお客様へ無償譲渡となるリースをご利用いただけます。

ご商談から楽器納入まで

手続きは簡単!!

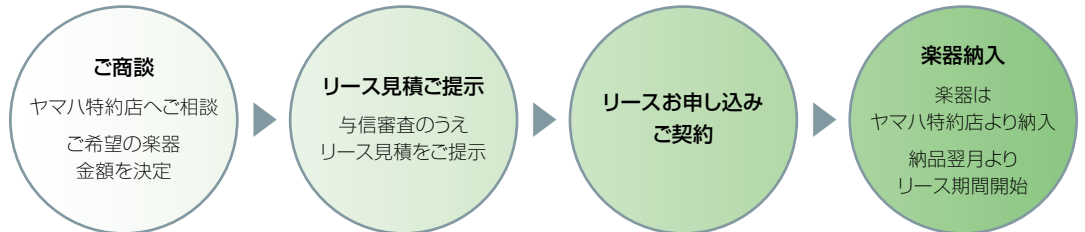

リースを活用した導入案件も増えてきています

●ティンパニ



公立高校
(無償譲渡条件付きリース)

リース期間	物件価格 (税込)	月額リース料 (税込)
5年	¥2,662,000	¥50,600

●マーチング パーカッション一式



公立高校
(無償譲渡条件付きリース)

リース期間	物件価格 (税込)	月額リース料 (税込)
6年	¥1,509,200	¥24,530

●チャイム



公立中学校
(無償譲渡条件付きリース)

リース期間	物件価格 (税込)	月額リース料 (税込)
3年	¥1,001,000	¥30,250

●コンサートシロフォン



公立中学校
(無償譲渡条件付きリース)

リース期間	物件価格 (税込)	月額リース料 (税込)
3年	¥489,500	¥14,850

*上記リース料は目安としてお考えください。正式なリース料はお見積書にてご提示致します。 *写真はイメージです。

楽器リース 概要

●対象商品

株式会社ヤマハミュージックジャパン取扱い商品

●リース期間

3年、4年、5年、6年からお選びいただけます。
基本リース期間終了後は、再リース(1年更新)にて継続してご利用いただけます。

●リース契約

法人格を有する団体様と(株)ヤマハミュージックジャパンとのリース契約を締結。
リース期間中の解約はできません。

●リース料

ヤマハ特約店へ見積もりをご依頼いただき、予信審査のうえ、月額リース料をご提示申し上げます。再リース時は基本リース時の1/10程度のリース料でご利用いただけます。

●保守付きリース契約

基本リース期間はリース料に保守料を合算したリース契約ができます。

●動産総合保険

リース物件はすべて動産総合保険に加入。事故による破損、火災、水ぬれ、盗難等予期せぬ損害にも対応し、万が一の場合でも安心です。

《ご相談・お申込み:ヤマハ特約店各店へ》

お問合わせ：
株式会社ヤマハミュージックジャパン レンタル・リース課
E-mail: ymj-lease-SMB@music.yamaha.com



機能・仕様マーク一覧表 ティンパニ／バスドラム／トムトム／スネアドラム／ドラムセット

ティンパニ

【ケトル】

- ◆銅製(キャンバードハンマード)
標準に比べスクエアな形状(キャンバード)にした銅製ケトル。ハンマリッジと形状による明快な響きと、芯のある重低音が魅力です。
- ◆銅製(ハンマード)
銅製ケトルに正確かつ均一なハンマリッジを施すことでケトルの強度が増し、音の立ち上がりと伸び、そして音程感が飛躍的に向上。
- ◆銅製(スムーズ)
ティンパニのケトル素材として最も優れた特性を持つ銅を素材として成形したケトルです。
- ◆アルミニウム製
重量は軽いながらも、より本格的な音色が特徴です。

【音程変化のメカニズム】

- ◆ペダルバランススプリング式
ペダルを踏むことによって音程変更を行います。演奏しながら音程を変えるなどリアルタイムな操作が可能。
- ◆手締め式
チューニングボルトを1本1本手で均等に締めて必要な音程に合わせます。

【その他】

- ◆チューニングインジケータ
半音指示駒により、半音階の音程が視覚的に確認できるとともに、衝撃にも強い二重指示駒レールを採用しています。
- ◆PAC(ペダルアジャストメントクラッチ)
ペダルの重さを調整することが可能です。
- ◆ブラックフープ
ステージのライティングに反射しにくいようにフープもブラック化しました。ステージの演奏時に違いがわかります。
- ◆脚折りたたみ可能
脚をコンパクトに折りたたみ、運搬・収納に便利です。
- ◆脚収納可能
脚をケトルの中に収納することが出来ます。コンパクトで可搬性に優れています。

バスドラム／トムトム

【サイズ】

- ◆深胴
深みのある音色。
- ◆標準胴
歯切れのよい音色。

【シェル素材】

- ◆メイプル
重低音の豊かな響きと繊細な余韻が特長です。
- ◆オーク
太く濃厚な音色と、鋭く抜ける良い響きの特長です。
- ◆パーチプライ
軽快な音の立ち上がりと豊かなサウンドが特長です。

【ヘッド】

- ◆ニュースキン
本皮により近いアタックとサステイン、重厚な響き。温度や湿度の影響を受けにくく、安定した音作りが可能。
- ◆スムーズホワイト
バスドラム用ヘッドとして最もポピュラーなヘッド。明るい響きで、柔らかく伸びのある音色。

【フープ】

- ◆ソリッドスチール
他に類を見ない高剛性を持ち、ボルトのテンションを無駄なくヘッドに伝えます。木製フープでは得られない確実な芯のある響きを生み出します。(本皮ヘッド装着可能)
- ◆ウッド
シェルと同様にエアバック成形(均一に広がる特性を持つ空気力を利用して真円に成形)された木製フープ。真円度が高いため、ヘッドを均一に押さえ込み、パワフルな音量、迫真の響りを追求しました。
- ◆ダイナフープ
肉厚スチール製。ソリッドで芯のあるサウンド。

【スモールラグ】

- ◆スモールラグ
シェルの振動を損なわないよう、音響的にも最適な場所に小さな接地面積で取り付けられたスモールラグ(合わせラグ)です。バスドラム本来の深い響きを損なうことのない、明快な仕様です。

【機能】

- ◆Y.E.S.S.Ⅲ(Yamaha Enhanced Sustain System)
楽器をホールドせず限りなく宙づり状態に近づくことで、ナチュラルで伸びやかな響きを実現します。
- ◆Y.E.S.S.(Yamaha Enhanced Sustain System)
タムやフロアタムを固定する金具を、音響的にも最適な位置に設置。通常の固定金具を使ったドラムより音の余韻が長く太い音色が特長です。

スネアドラム

【シェル素材】

- ◆メイプル
温かく伸びのあるハイクオリティサウンド。
- ◆スチール
シャープな音の立ち上がりと明快なサウンドが特長。
- ◆プラス
豊かで幅があり、バランスの取れた鮮明な音色が特長。

【スネア(響き線)】

- ◆3・10・3ストランド
スネアON/OFF切り替え時のノイズが極めて小さく、歯切れの良い音が特長です。
- ◆ウルトラハイカーボンスチール
超高炭素鋼(ウルトラハイカーボンスチール)を用い、新製法でコンサートスネア専用開発された新スネア。
- ◆ハイカーボンスチールコイル
パワフルなサウンドと長めの余韻が特長です。
- ◆ステンレスストレート
ステンレス材、直線形。歯切れがよく、ツブ立ちが豊かです。

【フープ】

- ◆アルミダイキャストフープ
オープンで歯切れの良い音。
- ◆ダイナフープ
肉厚スチール製。ソリッドで芯のあるサウンド。
- ◆トリプルフランジフープ
スチール製で、スタンダードなオールラウンドタイプ。

インチ換算表(1インチ=2.54cm)

インチ	5	5.5	6	6.5	7	7.5	8	8.5	9	9.5	10	10.5	11	11.5	12	13	14	15	16	17	18	19	20	22	23	24	26	27	28	29	30	32	34	36	38	40
cm	12.7	14	15.2	16.5	17.8	19.1	20.3	21.6	22.9	24.1	25.4	26.7	27.9	29.2	30.5	33	35.6	38.1	40.6	43.2	45.7	48.3	50.8	55.9	58.4	61	66	68.6	71.1	73.7	76.2	81.3	86.4	91.4	96.5	101.6

マリンバ／シロフォン／ビブラフォン／グロッケンシュピール

マリンバ／シロフォン

【音板材】

- ◆**ローズウッド**
音板材料として優れた特性を持つローズウッド。最良の素材をさらにモデル別に選別。
- ◆**パドック**
音板材料としてポピュラーな素材です。素材自体が柔らかく、ローズウッドに比べて柔らかい音色を持っています。
- ◆**カリン**
豊かでツヤのある音色を持った素材です。
- ◆**アークスタロン**
ローズウッドに極めて近い音色を持つヤマハ独自のFRP製音板材料です。ピッチ変化の少ない高耐久性を実現しています。

【調律カーブ】

- ◆**Sカーブ**
他のコンサート楽器(ピアノ、管楽器など)と合奏した時に、音程が合うように調律にカーブをつけてあります。コンサートマリンバには低音域は低めに、高音域は高めに調律されたSカーブ調律を採用。
- ◆**Lカーブ**
他のコンサート楽器(ピアノ、管楽器など)と合奏した時に、音程が合うように調律にカーブをつけてあります。コンサートシロフォンには高音域のみ高めに調律されたLカーブ調律を採用。
- ◆**フラット**
教材用シロフォンには全音域をA=442Hz基準で調律したカーブのないフラットタイプの調律を採用。

【音域】

- ◆**Cスケール3オクターブ**
C52～C88-教材用立奏木琴・ソプラノアルトの音域です。
- ◆**3½オクターブ**
C28～F69-教材用立奏木琴・テナーバスの音域です。
- ◆**Cスケール3½オクターブ**
C40～F81-教材用立奏木琴・アルトテナーの音域です。
- ◆**スタンダードFスケール3½オクターブ**
F45～C88-最もスタンダードな音域です。ほとんどの曲はこの音域でカバーできます。
- ◆**スタンダード4オクターブ**
C28～C76-最もスタンダードな音域。吹奏楽で使用される場合、ほとんどの曲はカバーできる音域です。
- ◆**4⅓オクターブ**
A25～C76-マリンバのソロ曲の多くをこの音域でカバーできます。
- ◆**4½オクターブ**
F21～C76-楽曲の進化により4オクターブモデルより低音域を7音プラスしています。パーカッションアンサンブルのパートに威力を発揮します。
- ◆**5オクターブ**
C16～C76-現代曲やマリンバ奏者のために書かれた曲のほとんどがカバーできる音域です。
- ◆**5½オクターブ**
C16～G83-ツィゴイネルワイゼンのようなバイオリンの曲まで演奏できる音域です。

【共鳴パイプ】

- ◆**無段階**
温度・湿度変化によるパイプの鳴りの変化に対応するためパイプの高さを調整。温度・湿度が高い場合は、音板とパイプの間隔を近く、低い場合は離してセッティングすることで常に最良の共鳴ポイントが得られます。無段階・3段階・2段階の3種類。
※「無段階」は、レゾナンスレギュレーター搭載モデルです。低音部の共鳴パイプの底に付いているレゾナンスレギュレーターを、音板を叩きながら上下に動かし、一番響きがいい場所を固定してください(レゾナンスレギュレーターを固定する際は、レゾナンスレギュレーターが斜めにならないように注意してください)。

【機能】

- ◆**3分割**
共鳴パイプが3つに分かれます。
- ◆**二つ折**
共鳴パイプの分割はできませんが2つに折れます。

ビブラフォン

【音板材・音板仕上げ】

- ◆**アルミニウム合金24S(超ジュラルミン)**
ビブラフォンの音板材としては、最新の素材であり、最も優れた特性を持っています。さらに仕上げの方法によって音色が変わります。
- ◆**鏡面ゴールドアルマイト**
音板表面を鏡面状に研磨することで、音割れのない豊かな音色と抜群のレスポンスを引きだし、さらに金色アルマイト処理をすることにより、音色を柔らかくしました。耐久性もあり、多くのプレイヤーに親しまれている最高級仕上げです。
- ◆**マットゴールドアルマイト**
一般的な仕上げであるマット仕上げの後、音板の変化を防ぐために金色アルマイト処理を施してあります。金色アルマイトには音を柔らかくする効果もあります。
- ◆**マットシルバーアルマイト**
マット仕上げの後、音板の変化を防ぐために銀色アルマイト処理を施してあります。最も一般的な仕上げ方法です。

【音域】

- ◆**スタンダードFスケール3オクターブ**
ビブラフォンはF33～F69というFスケールの3オクターブがオリジナルの音域です。コンサートビブラフォンは通常この音域で使用されます。
- ◆**Cスケール3オクターブ**
コンサートビブラフォンと違い、C40～C76というCスケールの3オクターブの音域です。教材用メトロフォンで使われる音域です。
- ◆**低音域拡大3½スケール**
低音域がC28まで伸びた3.5オクターブ音域です。

【ファンの操作】

- ◆**ボースメモリー機能**
ビブラート奏法時、ファンが回転することにより、ビブラートがかかります。ノンビブラート奏法時ファンの停止位置をシンクローリーとシンクロベルトを用い、共鳴効果の最も大きな位置にメモリーすることにより、モーターのスタート/ストップを繰り返しても、常にフルレンジでのノンビブラート奏法が可能です。(P36参照)
- ◆**ボース機能**
モーターのスタート/ストップをノイズレス・ボタンで操作できます。
- ◆**バッテリーユニット**
単3アルカリ乾電池10本で連続8時間使用可能。

グロッケンシュピール

【音板材・音板仕上げ】

- ◆**高炭素鋼**
グロッケンシュピールの音板材として最も優れた素材である高炭素鋼に特殊な熱処理を施して、音響的に最適な状態で使用。炭素を多く含んでいるので音の伸びもよく、きれいに響きます。
- ◆**炭素鋼**
グロッケンシュピールの音板材として最もスタンダードな素材に特殊な熱処理を施して、音響的に最適な状態で使用。コストパフォーマンスに優れたタイプ。

【音板支持】

- ◆**吊紐方式**
音響的に最適な場所に孔を開け、吊紐によって音板を支持する方式です。音の伸びもよく強打時の音板の跳ねあがりも防ぐことができます。
- ◆**ノードルストリング+1ピン方式**
適度な弾力を持ったフェルトの上に紐を通し、音板との接触面を最小限にすることで音板の鳴りを引き出す方式です。音板の固定には1ピン方式を採用し、音響的に最適な部分で固定しています。

【調律カーブ】

- ◆**Lカーブ**
他のコンサート楽器(ピアノ、管楽器など)と合奏した時に、音程が合うように調律にカーブをつけてあります。コンサートグロッケンシュピールには高音域のみ高めに調律されたLカーブ調律を採用。

【音板サイズ】

- ◆**9mm厚**
コンサートグロッケンシュピールの音板として最も大型な最高級音板です。より豊かな音色と音量感、余韻を持つため、1クラス上の音を求める吹奏楽団やオーケストラ及びプロコースに適しています。
- ◆**7.8mm厚**
コンサートグロッケンシュピールの音板として標準的なサイズです。豊かな音色と音量、長い余韻を持つため、吹奏楽団やオーケストラ等での使用に適しています。
- ◆**5mm厚**
グロッケンシュピールの音板として標準的なサイズです。音楽の授業や器楽合奏等に適しています。幅は30mm(250D)と25mm(50D)の2種類。

【共鳴方式】

- ◆**共鳴パイプ方式**
共鳴パイプ方式は、一言一音を豊かに響かせることができるため、よりムラのない音量感を得ることができます。
- ◆**共鳴箱方式**
グロッケンシュピールとしては最も標準的な楽器全体を共鳴箱(ケース)で響かせる方式です。

【音域】

- ◆**スタンダード2½オクターブ**
F57～C88-最もスタンダードな音域です。ほとんどの曲はこの音域でカバーできます。
- ◆**3½オクターブ**
C52～E92-高・低音域をそれぞれ拡張しました。音域が足りなく演奏できなかった曲のほとんどをカバーすることができます。

【機能】

- ◆**U字型ペダル&ダンパー**
音板の余韻を確実に止音できるようにビブラフォンの機構を応用したダンパーを採用しました。これにより足によるペダル操作で止音できるため、手による止音は不要となります。ペダルの形状はどの位置でも踏みやすいU字型を採用しました。ペダルのロック機構でダンパーを開放することも可能です。

音板打楽器共通

【音板打楽器共通機能】

- ◆**打面高さ調整／7段階・5段階**
身長に関係なく誰もが正しい姿勢で演奏が楽しめるよう音板打面の高さ調節が可能。標準89～97cmまで調整できる5段階と標準76～88cmまで調整できる7段階に調整可能な2つのタイプ。
- ◆**ガススプリング式**
打面高さ調整、演奏者のベストポジションを瞬時に実現する画期的な高さ調整機構。
- ◆**2分割**
共鳴パイプが2つに分かれます。

- ◆**枠取外し可能**
運搬・収納に便利な取外し可能な枠設計。きわめて可能性に優れています。
- ◆**枠二つ折り可能**
枠を二つに折れる二つ折り式枠設計。コンパクトに折り畳み、運搬・収納に便利です。
- ◆**脚取外し可能**
脚部の取り外し可能な設計。セッティング・移動が簡単にできます。
- ◆**脚折りたたみ可能**
脚を折りたたむための枠設計。コンパクトに折りたたみ、運搬・収納に便利です。
- ◆**ラック取付可能**
多彩なパーカッションのマウントを可能にする、便利なラックシステムがご利用いただけます。
*ラックシステムにつきましては、P43をご参照ください。



OTHER PERCUSSION

その他の商品は各楽器の2次元コードからご確認ください。

アコースティックドラム

最高の素材、比類ない技術力、革新的なアイデアから生み出されるヤマハアコースティックドラムは世界中のドラマーに愛されています。



Zildjian *Zildjian*

世界中のオーケストラ、マーチングバンド、トッププレイヤーたちに広く愛用され、シンバルの最高峰としてその名を誇るジルジャン。



電子ドラム

ドラムづくり50年の歴史を持つヤマハが、最高の音と打感を追求した電子ドラム。充実のトレーニング機能を搭載した、「ドラムが上達する」電子ドラムです。



REMO

ドラムヘッドのメーカーとしても有名なレモ社のパーカッションは、教育・音楽療法の現場で幅広く使用されています。



ハードウェア

ヤマハシステムハードウェアはその堅牢性と信頼から、これまでも高い評価を受け、数多くのプレイヤーから支持されてきました。ドラムの性能を最大限に発揮させます。



NATAL

1965年、ロンドンにて創業したパーカッションブランド。世界で初めてファイバーグラスをコンガのシェルに採用し、抜けが良く迫力あるサウンドのコンガは多くのミュージシャン達に愛用されてきました。



音のエチケット 美しい音もときには周囲の迷惑となります。ご近所との日頃のお付き合いとともに、ご迷惑にならないよう気配りしましょう。

ご使用の前に 取扱説明書に記載されている安全や取扱いに関する注意事項をよくお読みください。

お客様コミュニケーションセンター 管弦打楽器 ご相談窓口

フリーダイヤル TEL.0120-132-808
携帯電話、IP電話からは 050-3852-4087へおかけください。
受付時間:月曜日～金曜日 10:00～17:00
(祝日、センター指定休日を除く)

 LINE チャットサポート

ヤマハ楽器音響製品サポートLINE (チャットサポート)
受付時間:月曜日～金曜日 10:00～16:00
(祝日、センター指定休日を除く)

 ヤマハコンサート
パーカッション
ホームページ

 ヤマハマーチング
パーカッション
ホームページ

株式会社ヤマハミュージックジャパン

管弦打事業戦略部
〒220-0012 神奈川県横浜市西区みなとみらい5丁目1番2号
横浜シンフォステージ ウェスタワー TEL.050-3148-2793

2024年11月 作成
●規格および仕様は、改良の際予告なく変更される場合があります。
●カタログに印刷された商品の色調は、実際の商品と多少異なる場合があります。本カタログに記載されており商品価格は、全てメーカー希望小売価格で税込金額を表示しています。
※掲載されている製品及び価格は2024年11月現在のものです。

カタログコード  BPC2404

