



遠隔コミュニケーション ソリューションカタログ



REMOTE COMMUNICATION SOLUTIONS

REMOTE COMMUNICATION SOLUTIONS

Web会議や遠隔授業だけでなく、
ハイブリッド会議やハイフレックス授業などさまざまな形態での
コミュニケーションが求められています。
ヤマハの音響機器はあらゆるコミュニケーション形態を支え、
快適な空間を提供します。
学校、大学、企業、それぞれのシチュエーションに沿った機器やシステム構成を、
参加人数や部屋の規模に合わせてご紹介します。

INDEX

学校向けソリューション	P02
大学向けソリューション	P10
企業向けソリューション	P24
製品情報	P38



CALENDER What's the date today?

December	March	June	September	1	2	3
January	April	July	October	4	5	6
February	May	August	November	7	8	9
MON	TUE	WED	THU	FRI	SAT	SUN
Monday	Tuesday	Wednesday	Thursday	Friday	Saturday	Sunday
1	2	3	4	5	6	7
8	9	0	1	2		

What's the season?
 Winter Spring Summer Autumn

How do you feel today?
 Happy Good Excited Sleepy Not so good

How's the weather today?
 Sunny Cloudy Windy Rainy Stormy Snowy

Distillation

Ice cubes
 Condensation
 Clear Water
 Magnet
 generated

SOLUTIONS FOR SCHOOLS

学校向けソリューション

参加人数

4名

小規模教室



小規模遠隔授業に最適なプラグ&プレイソリューション。持ち運びに便利なマイクスピーカー一体型。“SoundCap”テクノロジーで騒音が多い環境でもクリアな音声を提供。

特長

- 人の声と周囲の雑音を聞き分けるインテリジェントなヤマハ独自音声信号処理技術「Human Voice Activity Detection (HVAD)」を搭載
- 音切れのない双方向会話できる「適応型エコーキャンセラー」
- マイクに近い人と遠い人の音量を調整する「オートゲインコントロール」
- 専用ドライバー不要のUSB接続
- Zoom認証を取得

システム構成

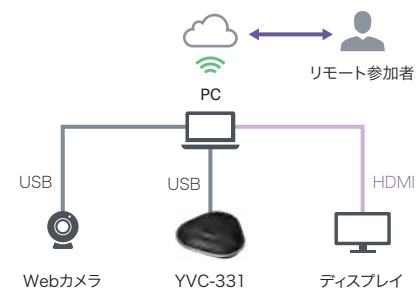

使用機器

YVC-331 P38

参加人数

6~10名

小規模教室



小規模遠隔授業に最適なプラグ&プレイソリューション。持ち運びに便利なマイクスピーカー一体型。“SoundCap”テクノロジーで騒音が多い環境でもクリアな音声を提供。

特長

- 人の声と周囲の雑音を聞き分けるインテリジェントなヤマハ独自音声信号処理技術「Human Voice Activity Detection (HVAD)」を搭載
- 音切れのない双方向会話できる「適応型エコーキャンセラー」
- マイクに近い人と遠い人の音量を調整する「オートゲインコントロール」
- 専用ドライバー不要のUSB接続
- Zoom認証を取得
- 連結接続による収音、再生範囲の拡張が可能

システム構成

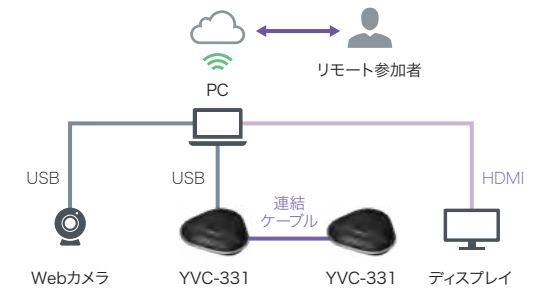

使用機器

YVC-331 P38

参加人数

10~20名

小規模教室



周囲の雑音に合わせて自動でスピーカーボリュームを調整。発話していないときは自動ミュートし余計なノイズを効率よくカット。カメラ・マイク・スピーカー一体型の簡単設置でPCとの接続もUSBのみ。

特長

- スマートフレーミングで話者の顔を自動でピックアップ
- コンパクトな製品でも正確なマイクビームフォーミング
- 直感的な操作が可能なリモコン付き
- 豊富な取り付け金具で自在な設置オプション
- 音声再生に最適なフルレンジモノラルスピーカーを採用
- Zoom認証を取得

システム構成

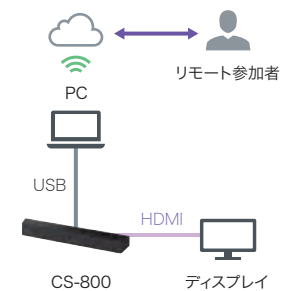

使用機器

CS-800 P38

参加人数

10~20名

中規模会議室



YVC-1000は自動で音質を最適化する豊富な音声処理技術を搭載。快適な遠隔会議に貢献し、レイアウトや人数に応じてマイクの拡張が可能。

特長

- 室内音環境に応じて音響設定を最適化する「オートルームEQ」
- ストレスなく双方向会話ができる「適応型エコーキャンセラー」
- ノイズを軽減して人の声だけを相手に届ける「ノイズリダクション」
- 発話者を自動で追尾する「マイク自動追尾」
- マイクからの話者の距離によって音量を自動で調整する「オートゲインコントロール」
- 声が響きやすい空間の残響成分を抑圧し、通話先にクリアな音声を届ける「残響抑圧」
- Zoom、Barcoの認証を取得
- 外部接続マイクやスピーカーにより、部屋のレイアウトや参加人数に応じて拡張可能

システム構成

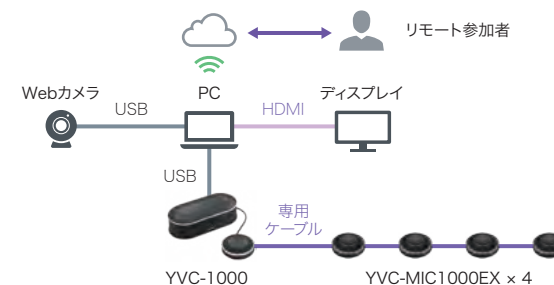

使用機器

YVC-1000 / YVC-MIC1000EX P38

参加人数

20~30名

中規模教室



遠方の生徒にも先生・生徒の声をクリアに提供。可搬性と拡張性に優れたスピーカーマイク分離タイプでPCとの接続もUSBのみ。先生の声は拡声もできるので遠隔を含めて質の高い授業に貢献。

特長

- 人の声と周囲の雑音を聞き分けるインテリジェントなヤマハ独自音声信号処理技術「Human Voice Activity Detection (HVAD)」を搭載
- ノイズを軽減して声だけを伝える「ノイズリダクション」
- 音切れのない双方向会話できる「適応型エコーキャンセラー」
- マイクに近い人と遠い人の音量を調整する「オートゲインコントロール」
- スピーカー再生音を聞き取りやすく調整する「オートルームEQ」
- Zoom、Barcoの認証を取得

システム構成

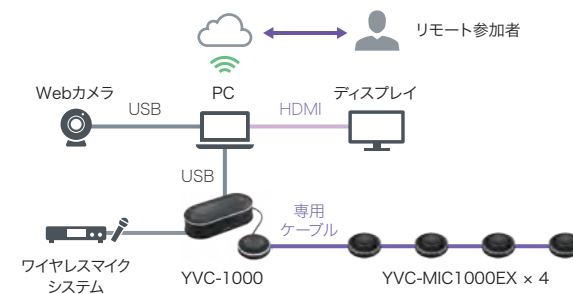

使用機器

YVC-1000 / YVC-MIC1000EX P38

参加人数

20~40名

多目的ルーム



遠方の生徒にも先生・生徒の声をクリアに提供。可搬性と拡張性に優れたスピーカー・マイク分離タイプでPCとの接続もUSBのみ。先生の声は拡声もできるので遠隔を含めて質の高い授業に貢献。

YVC-1000特長

- 人の声と周囲の雑音を聞き分けるインテリジェントなヤマハ独自音声信号処理技術「Human Voice Activity Detection (HVAD)」を搭載
- ノイズを軽減して声だけを伝える「ノイズリダクション」
- 音切れのない双方向会話できる「適応型エコーキャンセラー」
- マイクに近い人と遠い人の音量を調整する「オートゲインコントロール」
- スピーカー再生音を聞き取りやすく調整する「オートルームEQ」
- Zoom、Barcoの認証を取得

STAGEPAS 1K mkII特長

- コンパクトだがパワフルなオールインワンパッケージ
- 1.5インチの小口径ユニットを10基搭載し、Jカーブを採用したスリムラインアレイ

システム構成

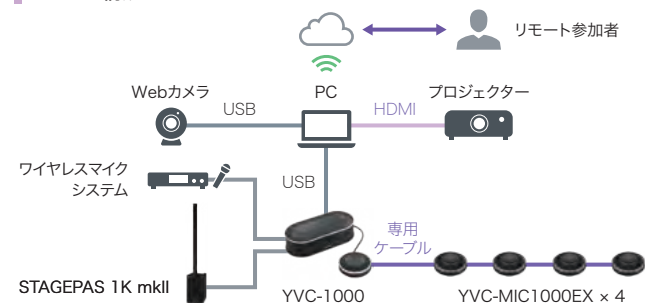

使用機器

YVC-1000 / YVC-MIC1000EX / STAGEPAS 1K mkII P38,42

参加人数

20~40名

大規模教室



遠方の生徒にも先生・生徒の声をクリアに提供。可搬性と拡張性に優れたスピーカーマイク分離タイプでPCとの接続もUSBのみ。先生の声は拡声もできるので遠隔を含めて質の高い授業に貢献。

YVC-1000特長

- 人の声と周囲の雑音を聞き分けるインテリジェントなヤマハ独自音声信号処理技術「Human Voice Activity Detection (HVAD)」を搭載
- ノイズを軽減して声だけを伝える「ノイズリダクション」
- 音切れのない双方向会話できる「適応型エコーキャンセラー」
- マイクに近い人と遠い人の音量を調整する「オートゲインコントロール」
- スピーカー再生音を聞き取りやすく調整する「オートルームEQ」
- Zoom、Barcoの認証を取得

STAGEPAS 400BT特長

- 可搬性に優れたオールインワンPAパッケージ
- 表現豊かで明瞭度の高いサウンドを実現するスピーカー設計
- 不快なハウリングを自動的に除去するFeedback Suppressor機能を搭載

システム構成

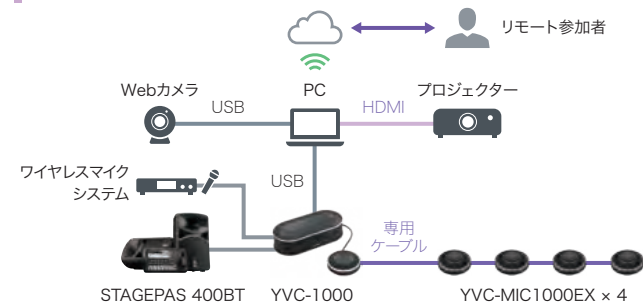

使用機器

YVC-1000 / YVC-MIC1000EX / STAGEPAS 400BT P38,42



SOLUTIONS

FOR UNIVERSITIES

大学向けソリューション

参加人数

1~4名

ミーティングスペースまたは自宅



ミーティングスペース



自宅

場所を選ばずどこからでも授業に参加。持ち運びに便利なスピーカーマイク一体型で専用ドライバー不要でUSB接続。

特長

- 人の声と周囲の雑音を聞き分けるインテリジェントなヤマハ独自音声信号処理技術「Human Voice Activity Detection (HVAD)」を搭載
- 音切れのない双方向会話できる「適応型エコーキャンセラー」
- ノイズを消して声だけを伝える「ノイズリダクション」

システム構成

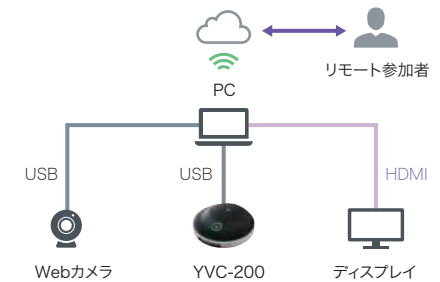

使用機器

YVC-200 P38

参加人数

3~6名

研究室



CS-500独自の“SoundCap Eye”機能で参加者の位置や発言を追跡し、適切な收音が可能。オープンスペースなどの騒がしい環境でも快適な遠隔会議を実現。

特長

- スマートフレーミングで話者の顔を自動でピックアップ
- コンパクトな製品でも正確なマイクビームフォーミング
- 直感的な操作が可能なリモコン付
- 豊富な取り付け金具で自在な設置オプション
- 收音範囲を制限し余計なノイズを收音しない“SoundCap Eye”
- モニターディスプレイのスピーカーを使用するコンパクト設計
- Zoom認証を取得

システム構成

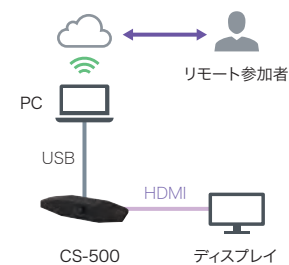

使用機器

CS-500 P38

参加人数

6~10名

小規模教室



CS-800独自の“SoundCap Eye”機能で参加者の位置や発言を追跡し、適切な収音が可能。オープンスペースなどの騒がしい環境でも快適な遠隔会議を実現。

特長

- AIにより分析された参加者の顔を追跡し収音、ビデオフレーミングする「フェイスフォーカスビームフォーミング」
- 人間の声をノイズと分別し、発言していないときにマイクを自動ミュートする「マイク自動ミュート」
- 周囲の暗騒音レベルに応じて常に適切なスピーカーレベルを調整する「スピーカー音量自動調節」
- 六角形に配列したマイクが立体的なマイクビームを形成し、クリアで正確な収音を実現
- 人を認識することで、ディスプレイを自動起動させ、ユーザーガイドをディスプレイに表示

システム構成

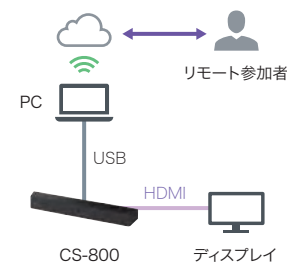

使用機器

CS-800 P38

参加人数

8~16名

小/中規模教室または研修室



遠方の生徒にも先生・生徒の声をクリアに提供。可搬性と拡張性に優れたスピーカーマイク分離タイプでPCとの接続もUSBのみ。先生の声は拡声もできるので遠隔を含めて質の高い授業に貢献。

特長

- 人の声と周囲の雑音を聞き分けるインテリジェントなヤマハ独自音声信号処理技術「Human Voice Activity Detection (HVAD)」を搭載
- 音切れのない双方向会話できる「適応型エコーキャンセラー」
- ノイズを軽減して声だけを伝える「ノイズリダクション」
- マイクに近い人と遠い人の音量を調整する「オートゲインコントロール」
- スピーカー再生音を聞き取りやすく調整する「オートルームEQ」
- Zoom、Barcoの認証を取得

システム構成

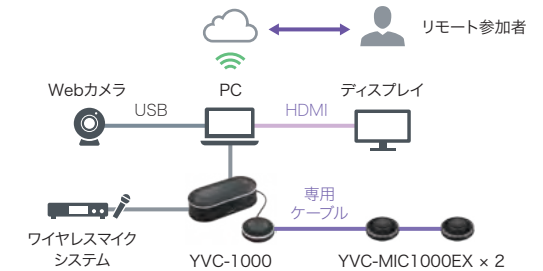

使用機器

YVC-1000 / YVC-MIC1000EX P38

参加人数

10~20名

中規模教室



シーリングマイクにより教室をクリアに保ちながら発言者を的確に収録することで活発な質疑応答に貢献。講師側はハンドマイクを使用することで自己拡声にも対応し、ラインアレイスピーカーにより後方の学生にもクリアな音声を提供。

特長

- 4本のビームで複数人の同時発話も逃すことなく追尾する「マルチビームトラッキング」を搭載
- 高精度な音声処理による快適な通話を実現する「Human Voice Activity Detection (HVAD)」
- 高いエコー除去性能を有す「適応型エコーキャンセラー」
- 周囲雑音・暗騒音を大幅に軽減する「ノイズリダクション」
- 聞き取りやすい音声で快適な会話が行える「オートゲインコントロール」
- 幅わずか54mmのスリムデザインと高音質を両立するラインアレイスピーカー
- Microsoft Teams認証を取得 (RM-CG、RM-CR)

システム構成

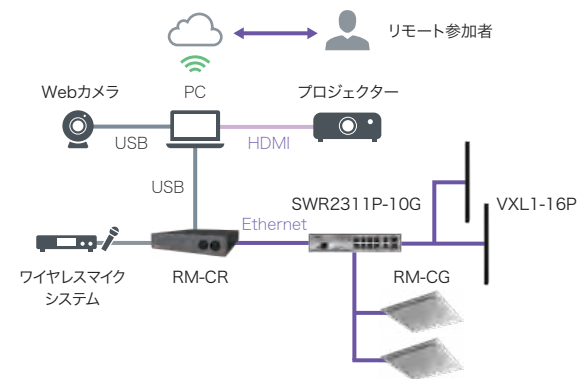

使用機器

ADECIAシーリングソリューション P39-40

参加人数

10~20名

中規模教室



遠方の生徒にも先生・生徒の声をクリアに提供。可搬性と拡張性に優れたスピーカーマイク分離タイプでPCとの接続もUSBのみ。先生の声は拡声もできるので遠隔を含めて質の高い授業に貢献。

YVC-1000特長

- 人の声と周囲の雑音を聞き分けるインテリジェントなヤマハ独自音声信号処理技術「Human Voice Activity Detection (HVAD)」を搭載
- 音切れのない双方向会話できる「適応型エコーキャンセラー」
- ノイズを軽減して声だけを伝える「ノイズリダクション」
- マイクに近い人と遠い人の声量を調整する「オートゲインコントロール」
- スピーカー再生音を聞き取りやすく調整する「オートルームEQ」
- Zoom、Barcoの認証を取得

STAGEPAS 1K mkII特長

- コンパクトだがパワフルなオールインワンパッケージ
- 1.5インチの小口径ユニットを10基搭載し、Jカーブを採用したスリムラインアレイ

システム構成

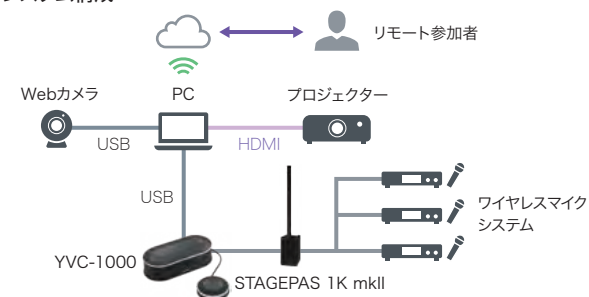

使用機器

YVC-1000 / STAGEPAS 1K mkII P38,42

参加人数

10~20名

中規模教室



各島の生徒の質疑をピンポイントに集音したい場合はテーブルトップマイクを使用。講師側はハンドマイクを使用することで自己拡声にも対応し、ラインアレイスピーカーにより後方の学生にもクリアな音声を提供。

特長

- 高いエコー除去性能を有す「適応型エコーキャンセラー」
- 周囲雑音・暗騒音を大幅に軽減する「ノイズリダクション」
- 聞き取りやすい音声で快適な会話が行える「オートゲインコントロール」
- 幅わずか54mmのスリムデザインと高音質を両立するラインアレイスピーカー
- Microsoft Teams認証を取得 (RM-TT、RM-CR)

システム構成

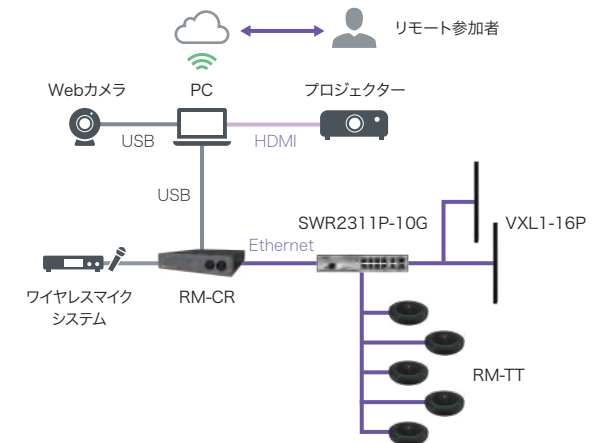

使用機器

ADECIAテーブルトップソリューション P39-40

参加人数

~8名

中規模教室



より自由なレイアウトに対応できる配線不要なワイヤレスマイクソリューション。遠隔からの音声はラインアレイスピーカーにより後方の学生にもクリアな音声を提供。

特長

- マイクロフォンは、グースネックタイプと指向性の異なるテーブルトップ2種類をラインアップし、会議スタイルに合わせて選択可能
- 専用リチウムイオンバッテリーで最大約20時間運用可能
- 幅わずか54mmのスリムデザインと高音質を両立するラインアレイスピーカー

システム構成

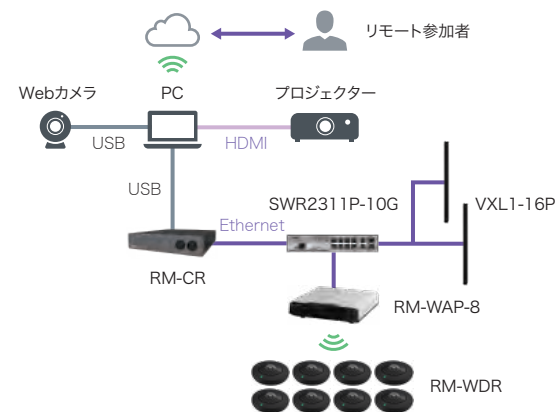

使用機器

ADECIAワイヤレスソリューション P39-40

参加人数

10~20名

中規模会議室



複数人プレゼンターがいるようなパネルディスカッションの場合はYVC-1000の前にアナログミキサーを接続し複数のワイヤレスマイクを同時使用。プレゼンターの声は拡声もできるので遠隔を含めて質の高いプレゼンテーションに貢献。学生の音声はYVC-1000の拡張マイクを用いて收音し遠隔へ伝達。

特長

- 人の声と周囲の雑音を聞き分けるインテリジェントなヤマハ独自音声信号処理技術「Human Voice Activity Detection (HVAD)」を搭載
- 音切れのない双方向会話できる「適応型エコーキャンセラー」
- ノイズを軽減して声だけを伝える「ノイズリダクション」
- マイクに近い人と遠い人の音量を調整する「オートゲインコントロール」
- スピーカー再生音を聞き取りやすく調整する「オートルームEQ」
- Zoom、Barcoの認証を取得

システム構成

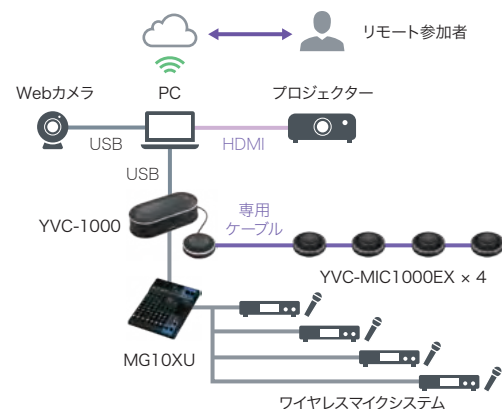

使用機器

YVC-1000 / YVC-MIC1000EX / MG10XU P38,41

参加人数

9~16名

中規模会議室



より自由なレイアウトに対応できる配線不要なワイヤレスマイクソリューション。遠隔からの音声はラインアレイスピーカーにより後方の学生にもクリアな音声を提供。

特長

- マイクフォンはグースネックタイプと指向性の異なるテーブルトップ2種類をラインアップし、会議スタイルに合わせて選択可能
- 専用リチウムイオンバッテリーで最大約20時間運用可能
- 幅わずか54mmのスリムデザインと高音質を両立するラインアレイスピーカー

システム構成

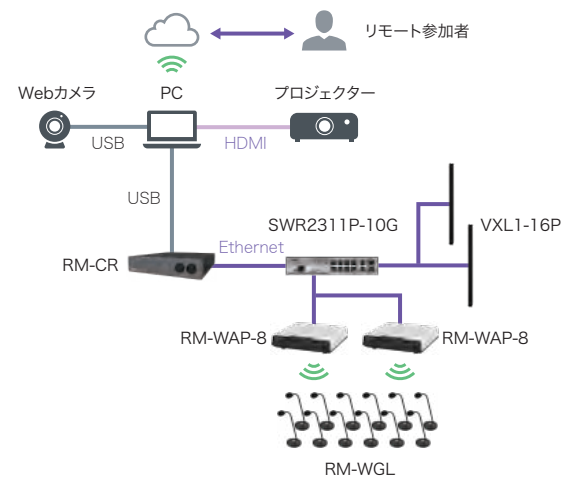

使用機器

ADECIAワイヤレスソリューション P39-40

参加人数

10~20名

中規模教室



シーリングマイクで講師の声を収録することでハンズフリーの拡声を実現。学生による発言の収録はワイヤレスマイクで実施し、遠隔拠点も含めクリアで均一な音をシーリングスピーカーで提供。

特長

- 4本のビームで複数人の同時発言も逃すことなく追尾する「マルチビームトラッキング」を搭載
- 高精度な音声処理による快適な通話を実現する「Human Voice Activity Detection (HVAD)」
- 高いエコー除去性能を有す「適応型エコーキャンセラー」
- 周囲雑音・暗騒音を大幅に軽減する「ノイズリダクション」
- 聞き取りやすい音声で快適な会話が行える「オートゲインコントロール」
- コンパクトな筐体に多彩な機能を凝縮したマトリクスプロセッサー

本システムに関する詳細な設定・注意点についてはこちらの資料も合わせてご参照ください。

<https://download.yamaha.com/files/tcm:39-1594458>

システム構成

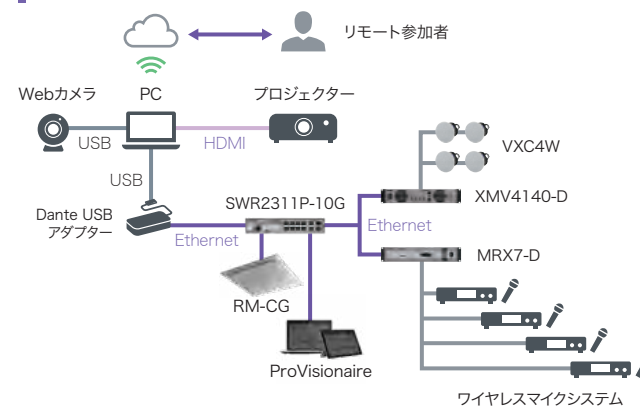

使用機器

RM-CG / SWR2311P-10G / MRX7-D / XMV4140-D / VXC4W /

ProVisionaire P39-42

参加人数

約 100名

講義室



Dante対応のデジタルミキサーで規模の大きな講義や講演会システムにも柔軟に対応。ラインアレイスピーカの垂直連結で省スペースかつ広域エリアを的確にカバー。

特長

- Dugan Automixerを搭載
- ゲイン調整をサポートするGain Finder搭載
- ノブ1つで最適なサウンドを実現する1-knob COMP、1-knob EQ搭載
- 幅わずか54mmのスリムデザインと高音質を両立するラインアレイスピーカー
- 垂直方向や水平方向へのスピーカーを連結が可能で、用途に合わせたカバレッジパターンを実現

システム構成

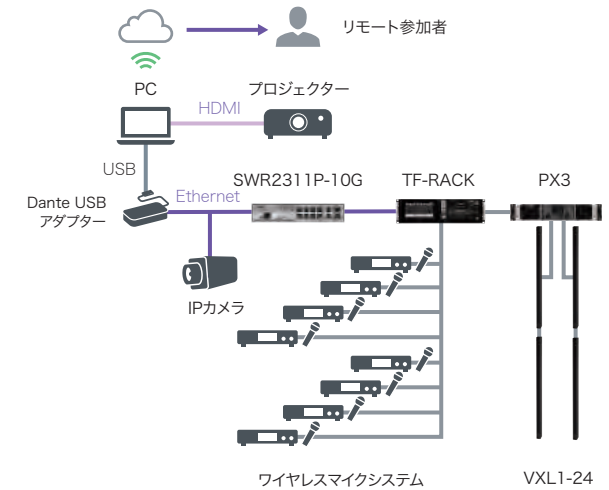

使用機器

SWR2311P-10G / TF-RACK / PX3 / VXL1-24 P40-42

参加人数

約 **300**名

講堂

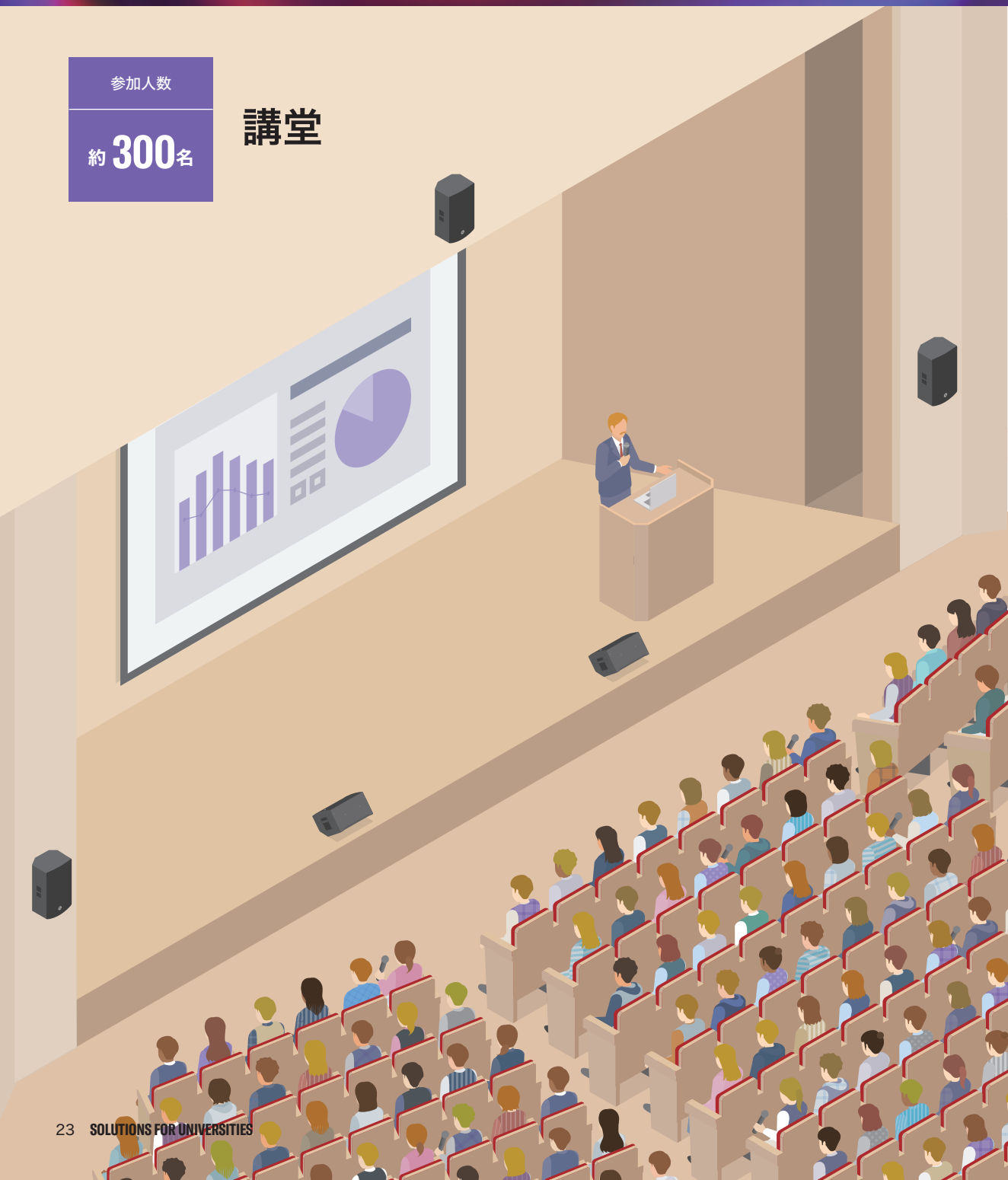

Dante対応ミキサーを中心に据えることで大規模なレクチャールームも柔軟に対応できます。CZRシリーズは高音質、高出力を両立することはもちろん、ホーンローテーション可能で垂直/水平いずれの設置方向においても最適なカバレッジを実現します。また、PC-DシリーズはCZRシリーズのプリセットを搭載しており、最適なDSP設定を手間なく設定可能です。

特長

- オールインワンデジタルミキサー、Dante標準搭載で目的に応じた拡張も容易
- Dugan Automixerを搭載
- Danteに対応したパワーアンプリファイアー
- コンプレッションドライバーに装着した定指向性ホーンにより、より理想的で安定したカバレッジを実現。またローテータブルで設置方法を問わず適切なカバーエリアを提供
- PC-Dシリーズに搭載しているDSP機能やプリセットにより、最適なスピーカーチューニングが可能

システム構成

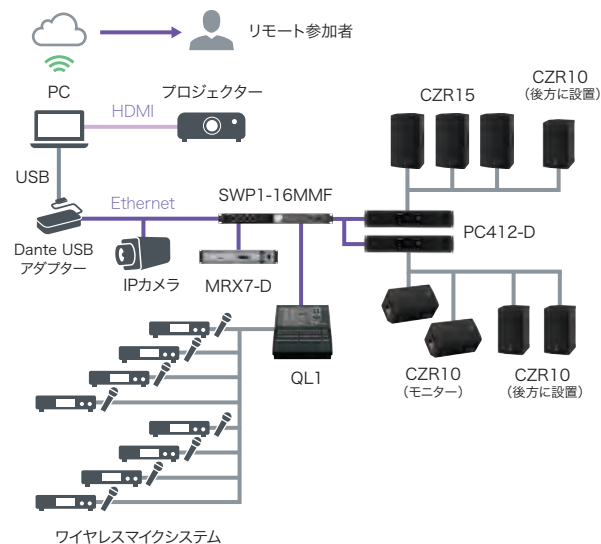

使用機器

MRX7-D / SWP1-16MMF / PC412-D / QL1 / CZR15 / CZR10 P41-42



SOLUTIONS FOR BUSINESSES

企業向けソリューション

参加人数

1~4名

ミーティングスペースまたは自宅



YVC-200の豊富な様々な音声処理技術により快適な遠隔コミュニケーションを実現、バッテリーを内蔵した小型な筐体は持ち運びにも最適。

特長

- 「適応型エコーキャンセラー」によりストレスない双方向会話を実現
- ノイズを除去し、人の声だけを相手に届ける「ノイズリダクション」
- 話者の距離によって音量を自動調整する「オートゲインコントロール」
- 最大10時間の連続通話を実現する充電式バッテリー

システム構成

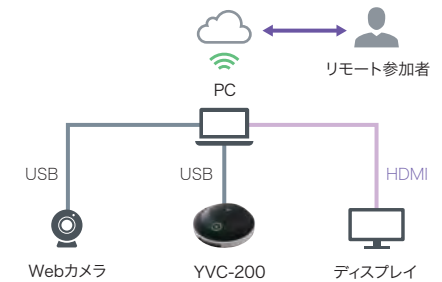

使用機器

YVC-200 P38

参加人数

1~4名

オープンスペース



CS-500独自の“SoundCap Eye”機能で参加者の位置や発言を追跡し、適切な收音が可能。オープンスペースなどの騒がしい環境でも快適な遠隔会議を実現。

■ 特長

- AIにより分析された参加者の顔を追跡し收音、ビデオフレーミングする「フェイスフォーカスビームフォーミング」
- 人間の声をノイズと分別し、発言していない時にマイクを自動ミュートする「マイク自動ミュート」
- 周囲の暗騒音レベルに応じて常に適切なスピーカーレベルを調整する「スピーカー音量自動調節」
- 六角形に配列したマイクが立体的なマイクビームを形成し、クリアで正確な收音を実現
- 人を認識することで、ディスプレイを自動起動させ、ユーザーガイドをディスプレイに表示

■ システム構成

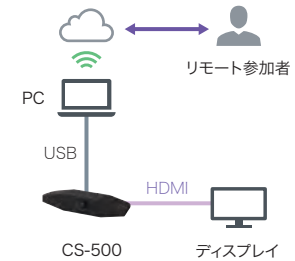

■ 使用機器

CS-500 P38

参加人数

約 **4**名

ミーティングスペース



気になる音漏れを独自の「情報マスキング技術」で軽減。会議の秘匿性を高めるとともに、仕事に集中できる環境を提供。

■ 特長

- 独自の情報マスキング技術により会議の秘匿性を守るスピーチプライバシーシステム
- 「適応型エコーキャンセラー」によりストレスない双方向会話を実現
- 話者の距離によって音量を自動調整する「オートゲインコントロール」
- 発話者を自動で追尾する「マイク自動追尾」

■ システム構成

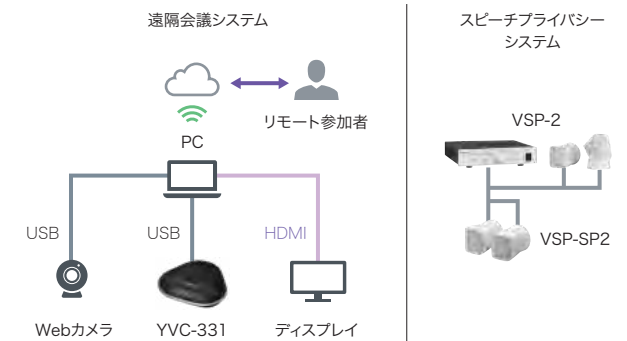

■ 使用機器

YVC-331 / VSP-2 / VSP-SP2 P38,40

参加人数

約 **4**名

ハドルルーム



YVC-331独自の“SoundCap”によりオープンスペースの会議スペースでも快適な遠隔コミュニケーションを実現。

特長

- 3つの機能で構成される“SoundCap”により、周囲に壁のない騒がしいオープンスペースでも、静かな会議室と同じようにクリアで自然な会話を実現し、複数人での快適な遠隔コミュニケーションが可能
- 收音範囲制限: 本体の近くの会議参加者の声を收音する一方、会議に不要な周囲の雑音を抑制し、会議参加者の声を明瞭に届けることが可能
- マイク自動ミュート: 発言状態を認識し、自動でマイクミュート・ミュート解除を行う機能で、相手側は雑音に邪魔されることなく会議に集中が可能
- スピーカー音量自動調整: 周囲の雑音の大きさに合わせて、スピーカー音量を常に適切なボリュームに調整

システム構成

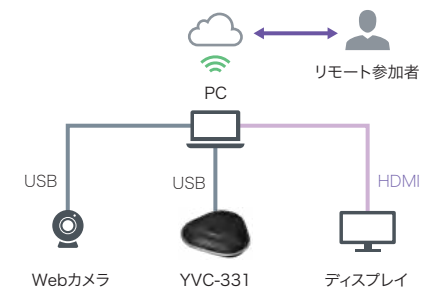

使用機器

YVC-331 P38

参加人数

6~10名

小規模会議室



YVC-331は2台連結することで、会議室の大きさや会議の参加人数の増加に柔軟に対応可能。

特長

- YVC-331は2台を連結して使用でき、会議室のサイズや参加人数に応じた対応が可能
- ストレスなく双方向会話ができる「適応型エコーキャンセラー」
- 発話者を自動で追尾する「マイク自動追尾」
- マイクからの話者の距離によって音量を自動で調整する「オートゲインコントロール」
- 声が響きやすい空間の残響成分を抑圧し、通話先にクリアな音声を届ける「残響抑圧」

システム構成

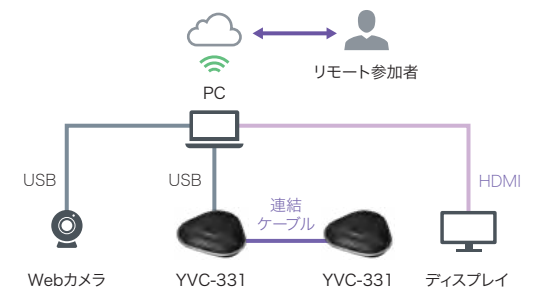

使用機器

YVC-331 P38

参加人数

6~10名

小規模会議室



CS-800独自の“SoundCap Eye”機能で参加者の位置や発言を追跡し、適切な收音が可能。オープンスペースなどの騒がしい環境でも快適な遠隔会議を実現。

特長

- AIにより分析された参加者の顔を追跡し收音、ビデオフレーミングする「フェイスフォーカスビームフォーミング」
- 人間の声をノイズと分別し、発言していないときにマイクを自動ミュートする「マイク自動ミュート」
- 周囲の暗騒音レベルに応じて常に適切なスピーカーレベルを調整する「スピーカー音量自動調節」
- 六角形に配列したマイクが立体的なマイクビームを形成し、クリアで正確な收音を実現
- 人を認識することで、ディスプレイを自動起動させ、ユーザーガイドをディスプレイに表示

システム構成

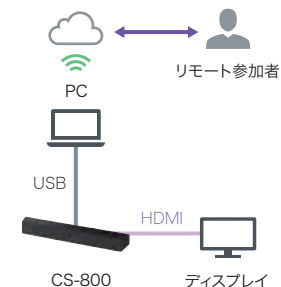

使用機器

CS-800 P38

参加人数

8~16名

小/中規模会議室



話者を自動で追従するADECIAシーリングソリューションによってレイアウト変更や人数の増減による準備作業はなくなり、スムーズな会議開始が可能。

■ 特長

- マルチビームトラッキングにより発言の方向を検知し、同時発話も逃すことなく收音可能。收音範囲を調整する必要もなし
- ストレスなく双方向会話ができる「適応型エコーキャンセラー」
- ノイズを消して人の声だけを相手に届ける「ノイズリダクション」
- マイクからの話者の距離によって音量を自動で調整する「オートゲインコントロール」
- 声が響きやすい空間の残響成分を抑圧し、通話先にクリアな音声を届ける「残響抑圧」

■ システム構成

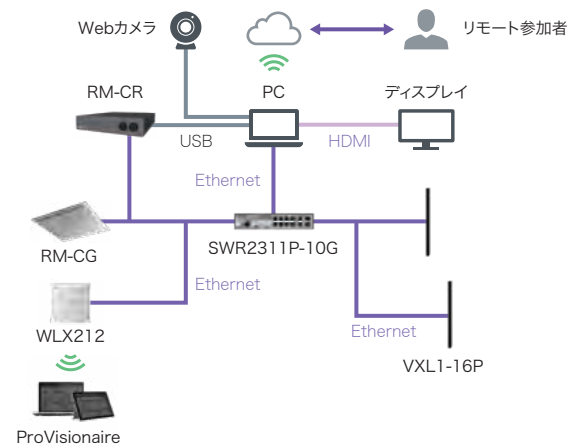

■ 使用機器

ADECIAシーリングソリューション / ProVisionaire P39-40,42

参加人数

10~20名

中規模会議室



YVC-1000は自動で音質を最適化する豊富な音声処理技術を搭載し、快適な遠隔会議に貢献し、レイアウトや人数に応じたマイクの拡張が可能。

特長

- 室内音環境に応じて音響設定を最適化する「オートルームEQ」
- ストレスなく双方向会話ができる「適応型エコーキャンセラー」
- 発話者を自動で追尾する「マイク自動追尾」
- マイクからの話者の距離によって音量を自動で調整する「オートゲインコントロール」
- 参加者の人数に応じて拡張マイクを4台（付属マイク含めて最大5台）まで増設可能

システム構成

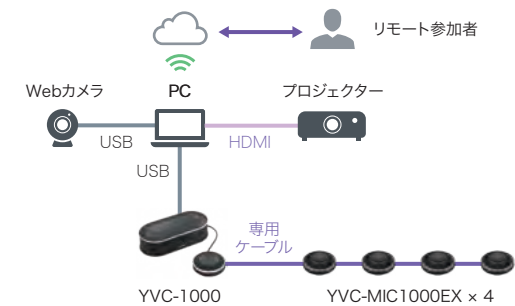

使用機器

YVC-1000 / YVC-MIC1000EX P38

参加人数

10~20名

中規模会議室



セミナーやパネルディスカッションなど複数のプレゼンターがいる場合も、YVC-1000の外部入力端子を利用することで対応可能。参加者の声もYVC-1000の拡張マイクで收音可能。

特長

- YVC-1000は豊富な入出力端子を持ち、部屋のサイズやレイアウト、参加者人数に応じたシステム拡張に柔軟に対応可能
- ストレスなく双方向会話ができる「適応型エコーキャンセラー」
- 発話者を自動で追尾する「マイク自動追尾」
- マイクからの話者の距離によって音量を自動で調整する「オートゲインコントロール」
- 声が響きやすい空間の残響成分を抑圧し、通話先にクリアな音声を届ける「残響抑圧」

システム構成

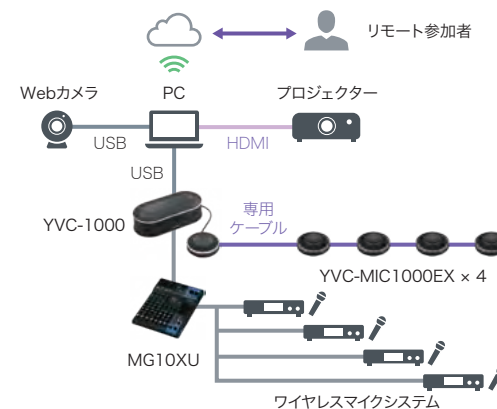

使用機器

YVC-1000 / YVC-MIC1000EX / MG10XU P38,41

参加人数

10~20名

中規模会議室



YVC-1000の外部入力端子を利用することで奥行きがある部屋での使用可能。外部スピーカーを使用することで、明瞭で十分な音声を会議室中にお届け可能。

特長

- YVC-1000は豊富な入出力端子を持ち、部屋のサイズやレイアウト、参加者人数に応じたシステム拡張に柔軟に対応可能
- ストレスなく双方向会話ができる「適応型エコーキャンセラー」
- 発話者を自動で追尾する「マイク自動追尾」
- マイクからの話者の距離によって音量を自動で調整する「オートゲインコントロール」
- 声が響きやすい空間の残響成分を抑圧し、通話先にクリアな音声を届ける「残響抑圧」

システム構成

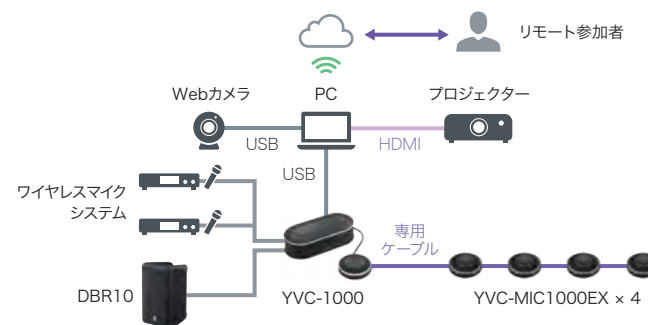

使用機器

YVC-1000 / YVC-MIC1000EX / DBR10 P38,42

参加人数

10~20名

中規模会議室



ADECIAテーブルトップソリューションにより、参加者や座席の数に応じたマイク配置が容易に。

特長

- 発話方向を自動で検出して効果的に收音するオートボイストラッキング。設置環境に応じた指向性の選択も可能
- ストレスなく双方向会話ができる「適応型エコーキャンセラー」
- ノイズを消して人の声だけを相手に届ける「ノイズリダクション」
- マイクからの話者の距離によって音量を自動で調整する「オートゲインコントロール」
- 声が響きやすい空間の残響成分を抑圧し、通話先にクリアな音声を届ける「残響抑圧」

システム構成

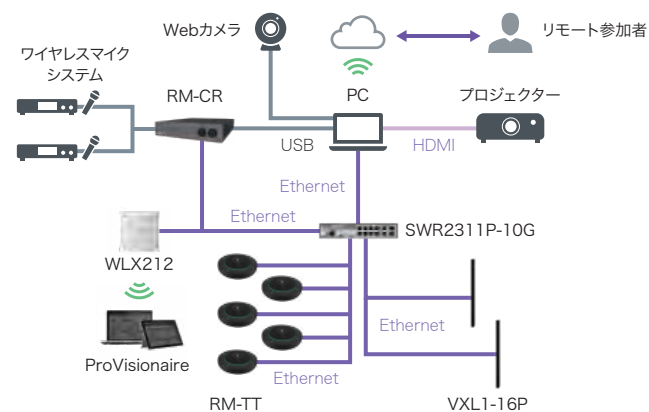

使用機器

ADECIAテーブルトップソリューション / ProVisionaire

P39-40,42

参加人数

10~20名

中規模会議室



レイアウト変更の多い多目的で使用する会議室にはADECIAワイヤレスソリューションが最適。話者に応じたマイクを配置でき、明瞭な収音に貢献。

特長

- 発話方向を自動で検出して効果的に収音するオートボイス-tracking。設置環境に応じた指向性の選択も可能
- 長さを選べるグースネック型、指向性の異なる卓上型から選択可能
- 最大連続使用時間20時間の強力なバッテリー搭載

システム構成

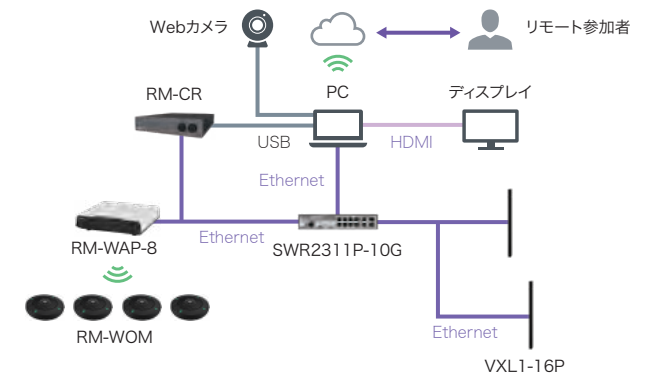

使用機器

ADECIAワイヤレスソリューション P39-40

参加人数

10~20名
(各部屋)

中規模会議室(分割併合型)



複数の会議室の分割併合が行われる場合も、話者を自動で追従するADECIAシーリングソリューションによって、部屋の大きさやレイアウトの変更や話者の違いに対応し、明瞭な音声収録を実現。

特長

- マルチビームトラッキングにより発言の方向を検知し、同時発話も逃すことなく収録可能。収録範囲を調整する必要もなし
- ストレスなく双方向会話ができる「適応型エコーキャンセラー」
- マイクからの話者の距離によって音量を自動で調整する「オートゲインコントロール」
- 声が響きやすい空間の残響成分を抑圧し、通話先にクリアな音声を届ける「残響抑圧」
- タッチパネルコントローラーは環境に応じてUIのアレンジが可能

システム構成

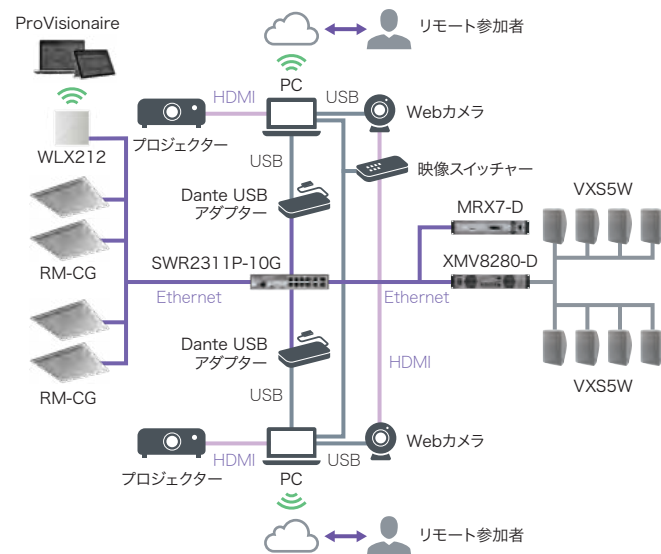

使用機器

RM-CG / SWR2311P-10G / MRX7-D / XMV8280-D / VXS5W /

ProVisionaire P39-42

製品情報

CSシリーズ



ビデオサウンドバー

CS-800

希望小売価格: 159,500円(税込)

JANコード: 4957812685115



ビデオコラボレーションシステム

CS-500

希望小売価格: 121,000円(税込)

JANコード: 4957812685085

- ・ 声を「見つけて」クリアに收音、オープンスペースでの遠隔会議を可能にするSoundCap Eye™
- ・ 表情を見てスムーズなコミュニケーション、会議参加者へ自動でズームするスマートフレーミング
- ・ 思い立ったらすぐ会議、素早く簡単に遠隔会議を開始できるEasy Launch

YVCシリーズ



ユニファイドコミュニケーションマイクスピーカーシステム

YVC-1000

希望小売価格: 159,500円(税込)

JANコード: 4957812559911

- ・ ハンドマイクを接続することで、遠隔セミナーでの使用も可能



YVC-1000用拡張マイク

YVC-MIC1000EX

希望小売価格: 40,700円(税込)

JANコード: 4957812559959

- ・ YVC-1000付属マイク1台と拡張マイクを4台(合計5台)まで連結
- ・ 部屋の規模やレイアウトにあわせて多目的に活用可能



ユニファイドコミュニケーション
スピーカーフォン

YVC-331

希望小売価格: 66,000円(税込)

JANコード: 4957812680462

- ・ 騒がしいオープンスペース・静かな会議室それぞれの利用に適した2つのモードを搭載

※2台を連結する際は、ACアダプター『YPS-USB5VJ』と連結ケーブル『YCBL-DC3M』が必要です。



YVC-331用ACアダプター

YPS-USB5VJ

希望小売価格: 6,050円(税込)

JANコード: 4957812598033



YVC-331用連結ケーブル

YCBL-DC3M

希望小売価格: 6,050円(税込)

JANコード: 4957812598040



ユニファイドコミュニケーションスピーカーフォン

YVC-200

希望小売価格: 36,300円(税込)

JANコード: 4957812638661(ホワイト)

4957812638654(ブラック)

- ・ バッテリー搭載でミーティングコーナー・自宅・外出先などあらゆる場所で利用可能

ADECIA

マイクフォンシステム

ADECIA
シーリング
ソリューション

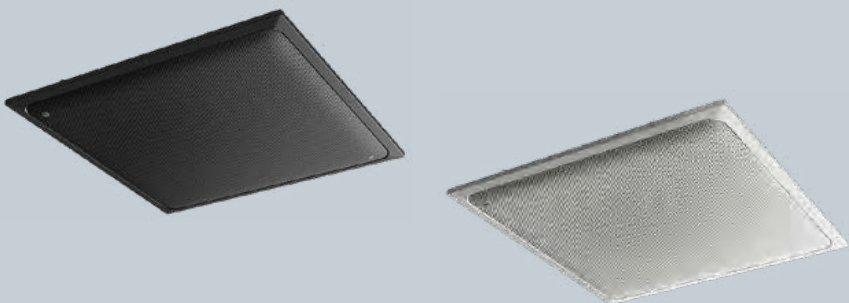

シーリングアレイマイクロフォン
RM-CGB/RM-CGW
希望小売価格:660,000円(税込)
JANコード:4957812661898(ブラック)
4957812661881(ホワイト)
・独自の音声信号処理技術を搭載。
高品位なコミュニケーションを実現する
シーリングアレイマイクロフォン

ADECIA
テーブルトップ
ソリューション

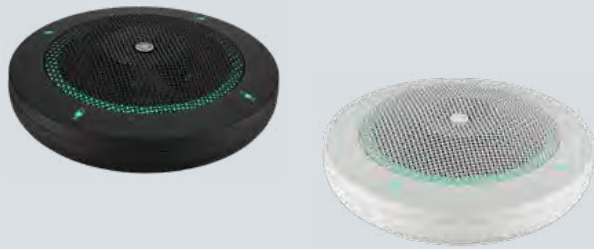

テーブルトップアレイマイクロフォン
RM-TTB/RM-TTW
希望小売価格:88,000円(税込)
JANコード:4957812668279(ブラック)
4957812668262(ホワイト)
・設定不要で快適な音環境を提供する
テーブルトップアレイマイクロフォン

ADECIA
ワイヤレス
ソリューション



ワイヤレス指向性テーブルトップマイクロフォン
RM-WDR
希望小売価格:88,000円(税込)
JANコード:4957812668071
・1.9GHz帯を使用したワイヤレス指向性
テーブルトップマイクロフォン



ワイヤレス無指向性テーブルトップマイクロフォン
RM-WOM
希望小売価格:88,000円(税込)
JANコード:4957812668064
・1.9GHz帯を使用したワイヤレス無指向性
テーブルトップマイクロフォン



8chワイヤレスアクセスポイント
RM-WAP-8
希望小売価格:418,000円(税込)
JANコード:4957812668033
・1.9GHz帯を使用したワイヤレス
アクセスポイント



ワイヤレス30cmグースネック
マイクロフォン
RM-WGL
希望小売価格:93,500円(税込)
JANコード:4957812668088
・1.9GHz帯を使用したワイヤレス
30cmグースネックマイクロフォン



ワイヤレス15cmグースネック
マイクロフォン
RM-WGS
希望小売価格:93,500円(税込)
JANコード:4957812668095
・1.9GHz帯を使用したワイヤレス
15cmグースネックマイクロフォン

プロセッサ/スイッチ



遠隔会議用プロセッサ

RM-CR

希望小売価格:264,000円(税込)

JANコード:4957812659901

- ・ ADECIAの中核を担う
シングルプロセッサ



インテリジェントL2 PoEスイッチ

SWR2311P-10G

オープンプライス

JANコード:4957812626071

- ・ Danteに最適な機能を持ち、
接続した機器にPoE給電が可能な
インテリジェントL2スイッチ

スピーカーシステム



Dante/PoE対応ラインアレイスピーカー

VXL1W-16P/VXL1B-16P

希望小売価格:165,000円(税込/1台)

JANコード:4957812634601(ホワイト)
4957812634496(ブラック)

- ・ PoEで駆動するDante入力のパワードライン
アレイスピーカー

スピーチプライバシーシステム



スピーチプライバシーシステム

VSP-2

希望小売価格:215,600円(税込)

JANコード:4957812650083(ホワイト)

4957812650878(ブラック)

- ・ オフィスなどで会話のプライバシーを守り、仕事に集中できる場所を提供
- ・ セバレット型の採用で設置性を高め、情報マスク音の調整機能も強化



スピーチプライバシーシステムスピーカー

VSP-SP2

希望小売価格:34,100円(税込)

JANコード:4957812649940(ホワイト)

4957812649957(ブラック)

- ・ 壁や天井などへ簡単に設置することが可能なVSP-2専用の拡張用
スピーカー

拡張用機器



シグナルプロセッサ

MRX7-D

オープンブライズ



L2スイッチ

SWP1-16MMF

オープンブライズ



L2スイッチ

SWR2310-10G

オープンブライズ



パワーアンプファイアー

XMV8280-D

希望小売価格:532,400円(税込)



パワーアンプファイアー

XMV4140-D

希望小売価格:297,000円(税込)



パワーアンプファイアー

PX3

オープンブライズ



パワーアンプファイアー

PC412-D

オープンブライズ



デジタルミキシングコンソール

QL1

オープンブライズ



デジタルミキサー

TF-RACK

オープンブライズ



10チャンネルミキシングコンソール

MG10XU

オープンブライズ

ポータブルPAシステム

STAGEPAS 1K mkII

オープンブライズ



ラウドスピーカー

CZR15

オープンブライズ



ラウドスピーカー

CZR10

オープンブライズ



パワードスピーカー

DBR10

オープンブライズ



ポータブルPAシステム

STAGEPAS 400BT

オープンブライズ



ラインアレイスピーカー

VXL1B-24/VXL1W-24

希望小売価格:154,000円(税込/1台)



スピーカーシステム

VXS5/VXS5W

希望小売価格:46,200円(税込/1ペア)



スピーカーシステム

VXC4/VXC4W

希望小売価格:30,800円(税込/1ペア)



カスタムコントロールパネル

ProVisionaire



⚠ 安全に関するご注意 ●本製品の設置、ご使用に関しましては取扱説明書などに記載されている注意事項や禁止事項をよくお読みの上、必ずお守りください。

●本カタログに掲載の商品名・社名等は、各社の商標または登録商標です。●本カタログに印刷された商品の色調は、実際の商品と多少異なる場合があります。●本カタログに掲載の商品の価格は、すべてメーカー希望小売価格で税込み金額を表示しています。●本カタログに掲載のすべての商品のメーカー希望小売価格には、配送・設置調整費、工事費、使用済み商品の引き取り等は含まれておりません。

商品の機能や操作方法、および取扱店に関するお問い合わせ窓口

プロオーディオ製品



プロオーディオ・インフォメーションセンター

(電話受付=祝祭日を除く月~金/11:00~17:00)

■TEL **0570-050-808** (ナビダイヤル、全国共通番号)

(IP電話、PHSをご使用で)上記番号でつながらない場合は

03-5488-5447 発信者番号を通知する設定にしておかけください。

■オンラインサポート <http://jp.yamaha.com/support/>



FAQ <https://faq.yamaha.com/jp/s/>

よくあるお問い合わせを商品別にまとめております。

購入前の機能確認、購入後の問題解決などにご活用ください。

YVCシリーズ/CSシリーズ



音声コミュニケーション機器お客様相談センター

(ご相談受付=土日祝日、弊社定休日、年末年始を除く月~金/9:00~12:00 13:00~17:00)

■TEL **03-5651-1838** ■FAX **053-460-3489**

■最新情報はこちら <https://sound-solution.yamaha.com/>



FAQ <https://sound-solution.yamaha.com/support/uc/faq/>

よくあるお問い合わせを商品別にまとめております。

購入前の機能確認、購入後の問題解決などにご活用ください。

修理に関するお問い合わせ窓口

プロオーディオ製品

株式会社ヤマハミュージックジャパン 修理ご相談センター

ナビダイヤル(全国共通番号)**0570-012-808**

受付時間 月曜~金曜 10:00~17:00(土日・祝日・センター指定定休日を除く)

東日本サービスセンター 〒143-0006 東京都大田区平和島2-1-1 JMT京浜E棟A-5F

西日本サービスセンター 〒556-0011 大阪府大阪市浪速区難波中1-13-17 ナンバ辻本ビル7F

YVCシリーズ/CSシリーズ

Web修理受付

https://sound-solution.yamaha.com/support/uc/repair_info/

お問い合わせ先



このカタログは無塩漂白白 (ECF) パルプを使用しています

製造元 ヤマハ株式会社
〒430-8650 静岡県浜松市中区中沢町10-1
2024年4月作成