

YAMAHA PORTATONE PSR-100



取扱説明書

このたびは、ヤマハ・ポータートーンPSR-100をお買い求めいただきまして、誠にありがとうございます。

この取扱説明書の見方

本書は、少しずつステップを踏んで読んでいただけるような構成になっています。従って、基本的には前の方から順にご覧ください。また、次のような見方をされるのもアイデアです。

全てをご理解いただいた後は……

“もくじ”を見て目的に合った所をさがす。

ボタン等のはたらきがわからなくなった時……

“各部の名称とはたらき”を開いて調べる。
さらに詳しく知りたい時は、そこに記載してある参照ページを見る。

もくじ

1 ご使用の前に

- | | |
|---------------|---|
| 1. ご注意…… | 1 |
| 2. 横面立ての立て方…… | 1 |
| 3. 電源のしたく…… | 2 |

2 各部の名称とはたらき

- | | |
|------------|---|
| 1. 操作パネル…… | 3 |
| 2. 付属端子…… | 5 |

3 鳴らしてみよう

- | | |
|-------------------------|----|
| 1. デモンストレーション曲を聴く…… | 6 |
| 2. 好きな音色で弾く…… | 7 |
| 3. プリセットソングを聴く…… | 8 |
| 4. プリセットソングのメロディーを弾く…… | 9 |
| ・プリセットソング(メロディー譜)…… | 11 |
| 5. 演奏に効果を加える…… | 18 |
| 6. 低音側と高音側を両方弾く…… | 19 |
| ・練習曲(青い影)…… | 20 |
| 7. リズムに合わせて弾く…… | 21 |
| 8. リズム、ベース、コードに合わせて弾く…… | 23 |
| ・シングルフィンガーコード一覧表…… | 25 |
| ・フィンガードコード一覧表…… | 29 |
| ・練習曲(ラブ・ミー・テンダー)…… | 31 |

4 資料

- | | |
|---------------------|-----|
| 1. 他の機器と接続するには?…… | 32 |
| 2. オプション(別売品)のご紹介…… | 32 |
| 3. おかしいな?と思ったら…… | 33 |
| 4. 仕様…… | 34 |
| 5. 発音数一覧表…… | 34 |
| 6. アフターサービスと保証…… | 裏表紙 |

1 ご使用の前に

1. ご注意

こんな所には置かないでください。



- ・窓際などの直射日光の当たる場所や、暖房器具のそばなど極端に暑い場所
- ・日中の車内
- ・温度の特に低い場所
- ・湿気やホコリの多い場所
- ・振動の多い場所

こんな所では使わないでください。



- ・ラジオやテレビのすぐ近くで使用されますと、ラジオやテレビ側で雑音が発生することがあります。充分に離してお使いください。

乱暴に扱わないでください。



- ・落としたり、物をぶつかけたり、上に座ったりしないでください。傷がついたり、故障の原因となることがあります。

使わない時は…



- ・必ず電源切替スイッチを切ってください。
- ・電源アダプターを使用した場合は、家庭用コンセントから抜いてください。
- ・長い間使わない時は、乾電池を取り出してください。

美しく保つために…



- ・汚れは、柔らかい布でカラ拭きしてください。
- ・汚れがひどい時は、少し水で湿らせた布で拭いてください。
- ・アルコールやシンナー類は、絶対に使わないでください。
- ・ビニール製品を上に乗らないでください。貼り付いてしまうことがあります。

保管してください。



- ・このガイドブックをお読みになった後は、保証書と共に大切に保管してください。

2. 譜面立ての立て方

付属の譜面立ては、PSR-100のパネル上のミゾに差し込んでお使いください。

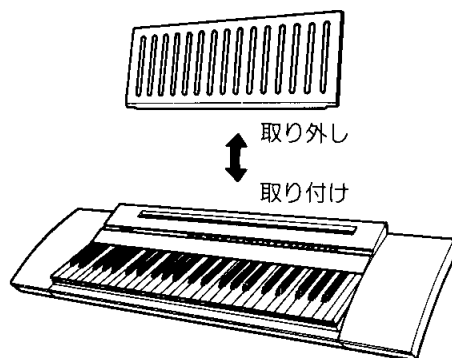

音楽を楽しむエチケット



これは電子楽器工業会
「音のエチケット」キャンペーンの
シンボルマークです。

楽しい音楽も時と場所によっては、大変気になるものです。特に、夜間は小さな音でもよく通り、思わぬところに迷惑をかけてしまうことがあります。適当な音量を心がけ、音を閉めたりヘッドホンを使うなど、お互いに心を配り快適な生活環境を守りましょう。

3. 電源のしたく

PSR-100は、家庭用コンセントでも乾電池でも使えます。お使いになる前に、どちらかを選んで準備してください。

家庭用コンセントから電源をとる場合

付属の電源アダプターPA-1Bを使用します。図のように接続してください。

- ①背面パネルにある電源アダプター接続用端子(DC 9-12V IN)へ差し込む。

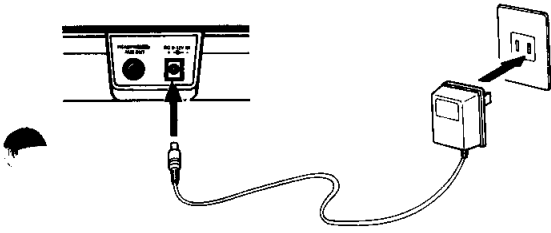

- ②家庭用(AC100V) コンセントに差し込む。

※他の電源アダプターをご使用になる場合は、必ずPSR-100の裏側に記載されているものにしてください。

乾電池を使う場合

- ①PSR-100を裏返し、電池プタを外します。

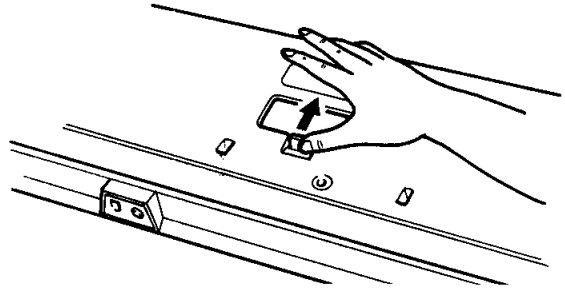

- ②市販の乾電池(単1乾電池)を6本入れます。向きを間違えないように入れてください。

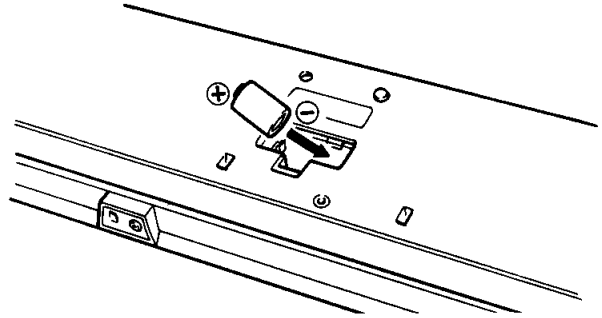

- ③電池プタを閉めます。

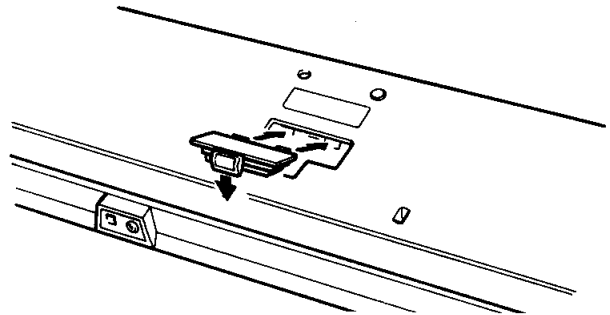

※電池が少なくなりますと、音が歪んだり、誤動作するようになります。このような時は、6本共新しいものと交換してください。

お買い求めの際、乾電池は単1乾電池6本とご指定ください。

2 各部の名称とはたらき

1. 操作パネル

→マークのところに詳しく説明してあります。

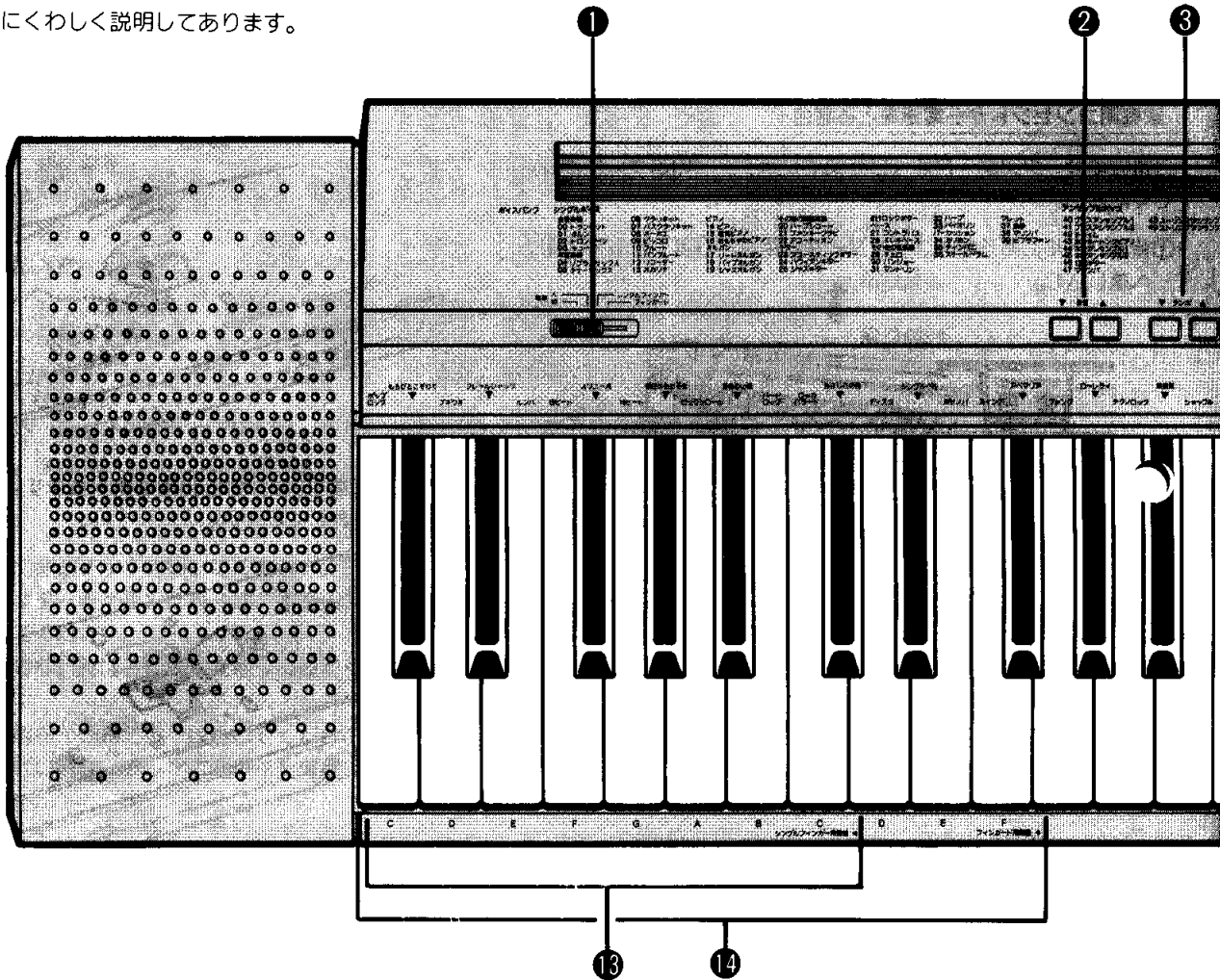

①電源(切/入/シングルフィンガー/フィンガード切替)スイッチ (→6~27ページ)

切

この位置にすると電源が切れます。使い終わったら、必ずこの位置に戻してください。

入

この位置にすると電源が入ります。自動伴奏させないで演奏する時にはこの位置にします。

シングルフィンガー

この位置にすると電源が入ります。⑬の(シングルフィンガー用鍵盤)を指1本~3本で押さえて自動伴奏させる時には、この位置にします。伴奏は、ベース、コード、リズムから成り立ちます。もちろん、自動伴奏に合わせて演奏できます。

フィンガード

この位置にすると電源が入ります。⑭の(フィンガード用鍵盤)を普通のコードの押さえ方で押さえて自動伴奏させる時には、この位置にします。伴奏はシングルフィンガーと同じで、ベース、コード、リズムから成り立ちます。もちろん、自動伴奏に合わせて演奏できます。

②音量(▼、▲)ボタン (→6ページ)

全体の音量を調節するためのボタンです。

③テンポ(▼、▲)ボタン (→9ページ)

リズム(曲)の速さを調節するためのボタンです。

④リズム/ソングの選択・スタートボタン (→8、21ページ)

22種類のリズムパターンの中からリズムを選択したり、15種類のプリセットソングの中から曲を選択する時に使うボタンです。プリセットソングは選択後にすぐ鳴り出しますが、リズムは①の(電源)切替スイッチの位置によって、すぐに鳴り出す場合と、演奏を始めないと鳴り出さない場合があります。

⑤ストップボタン (→6、8、10、22、24、28ページ)

デモンストレーション曲、プリセットソング、リズムを停止させる時に押します。

⑥アドリブボタン (→18ページ)

このボタンを押すと、自動的にリズムに合わせてアドリブメロディーが加わります。押し続けると連続して加わります。

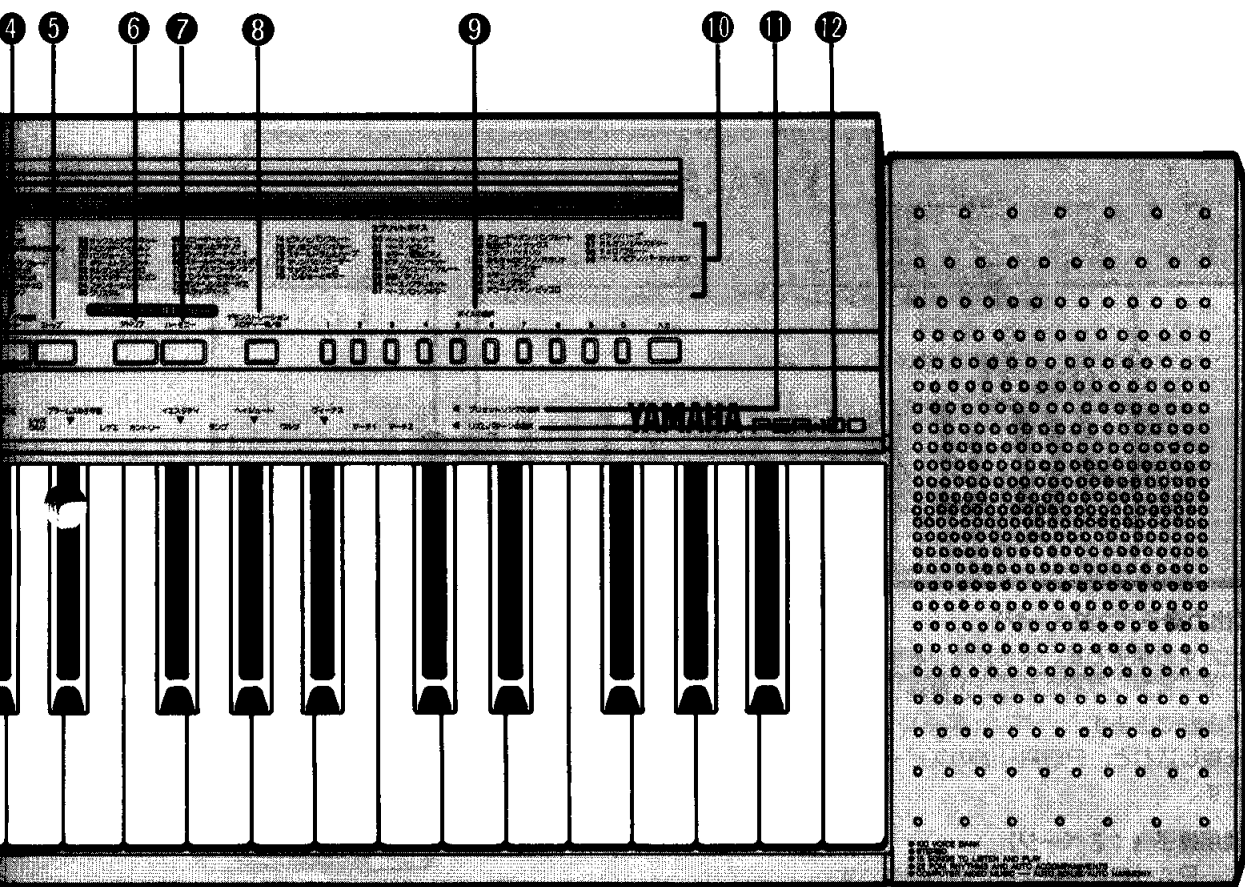

④ハーモニーボタン (⇒18ページ)

このボタンを押すと、演奏音にハーモニーが加わり厚みのある音になります。そしてもう一度押すと、効果が解除されて元の状態に戻ります。

⑤デモンストレーション・メロディー有/無ボタン(⇒6、9ページ)

デモンストレーション曲を聴きたい時は、このボタンを押すことによりスタートさせることができます。もう一度押すと止まります。

また、プリセットソングを鳴らしている時には、メロディー無しとメロディー有りの状態を切り替えるためのボタンになります。

⑥ボイスの選択 (1~0、入力) ボタン (⇒7ページ)

100種類の音色の中から、自分で弾く演奏音の音色を指定するためのボタンです。

⑦ボイスバンク表 (⇒7ページ)

100種類の音色名が表示されています。これらの中から、自分で弾く演奏音の音色を自由に選択できます。

⑧プリセットソングの選択表示 (⇒8ページ)

15種類の曲名が各黒鍵の上に表示されています。プリセットソングを鳴らす時は、④の(リズム/ソングの選択・スタート)ボタンを押しながら、鳴らしたい曲の黒鍵を押します。

⑨リズムパターンの選択表示 (⇒21ページ)

22種類のリズム名が各白鍵の上に表示されています。リズムを鳴らす時は、④の(リズム/ソングの選択・スタート)ボタンを押しながら、鳴らしたいリズムの白鍵を押します。

⑩シングルフィンガー用鍵盤 (⇒23ページ)

シングルフィンガーの状態にした時は、これらの鍵盤を使って、シングルフィンガーコードを押さえます。

⑪フィンガード用鍵盤 (⇒27ページ)

フィンガードの状態にした時は、これらの鍵盤を使って、フィンガードコードを押さえます。

2. 付属端子

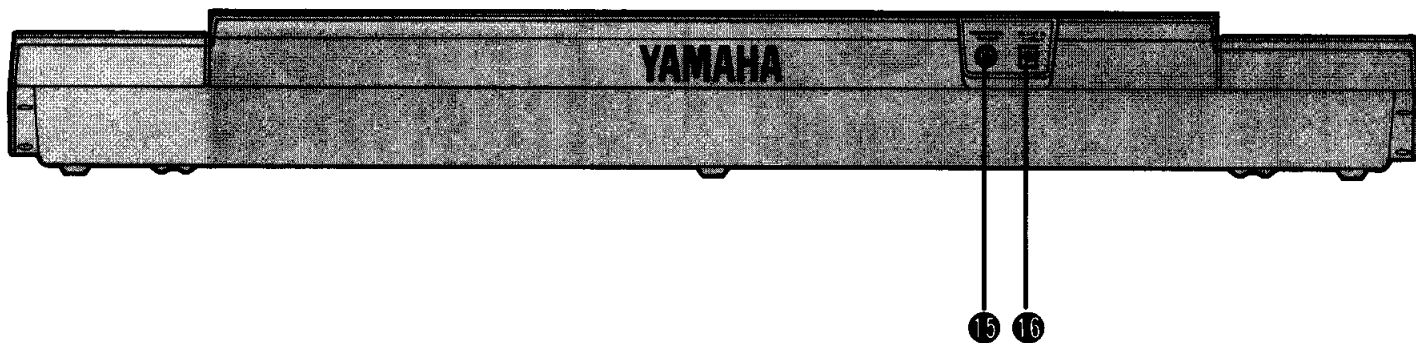

⑮ヘッドホン/AUX出力端子 (⇒32ページ)

PSR-100の音を出力する端子です。ヘッドホンを接続して夜間練習したり、キーボードアンプやステレオと接続して、より大きな音で鳴らすことができます。

この端子にプラグを差し込むと、PSR-100のスピーカーからは音が出なくなります。

⑯電源アダプター接続用端子 (⇒2ページ)

付属の電源アダプターPA-1Bを接続するための端子です。

PA-1Bを接続すると、家庭用の電源コンセントから電源をとって使用できるようになります。

3 鳴らしてみよう

1. デモンストレーション曲を聴く

PSR-100にはお手本としてデモンストレーションの曲が入っており、いつでも自由に聴くことができます。

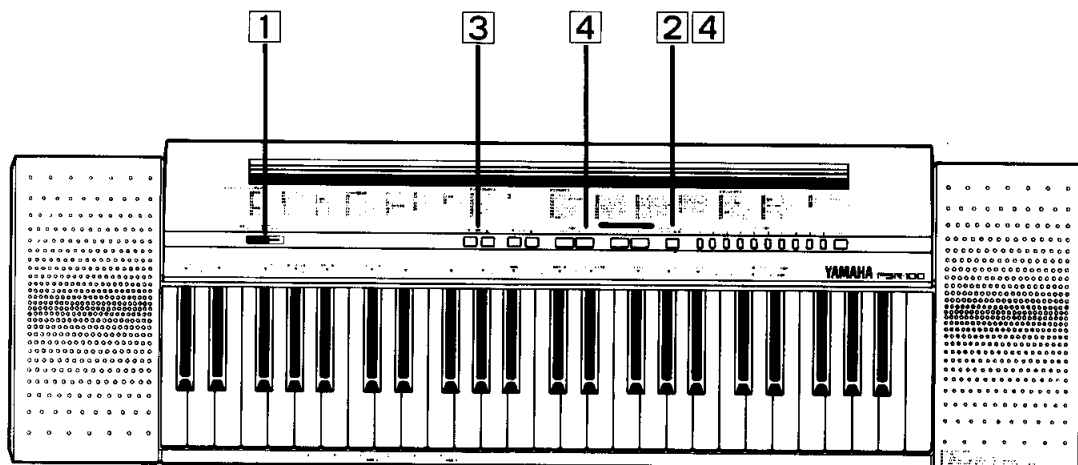

1 電源を入れる

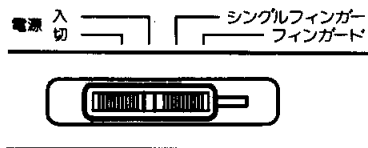

電源(切/入/シングルフィンガー/フィンガード)切替スイッチを“切”以外の位置にします。

2 スタート



デモンストレーションボタンを押して、曲をスタートさせます。

3 音量の調節

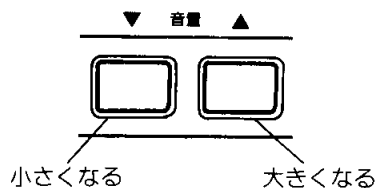

音量ボタンを押して、適度な音量になるように調節します。▼ボタンを1回押すごとに音が1段階小さくなり、▲ボタンを1回押すごとに1段階大きくなります。電源を入れた状態から、小さい方に9段階、大きい方に1段階の範囲で調節できます。

※▼ボタンと▲ボタンを同時に押すと、電源を入れた時と同じ音量になります。

4 停止

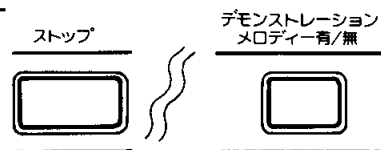

曲は繰り返し再生されます。停止させる時は、ストップボタンまたはデモンストレーションボタンを押してください。

※テンポを調節することもできます。調節の方法は9ページをご覧ください。

2. 好きな音色で弾く

PSR-100には100種類の音色があり、次のように大きく4つに分類できます。いろいろな音色に切り替えて弾いてみましょう。

- ・シングルボイス40種類(音色番号00~39)
全ての鍵盤の範囲で演奏できます。単音色で鳴ります。
- ・アンサンブルボイス10種類(音色番号40~49)
全ての鍵盤の範囲で演奏できます。単音色で鳴りますが、シングルボイスよりも厚みのある音色です。

- ・デュアルボイス30種類(音色番号50~79)
全ての鍵盤の範囲で演奏できます。2種類の音色が重なって鳴ります。
- ・スプリットボイス20種類(音色番号80~99)
低音側と高音側を別々の音色で演奏できます。それぞれ単音色で鳴ります。詳しくは、18ページの“低音側と高音側を両方弾く”をご覧ください。

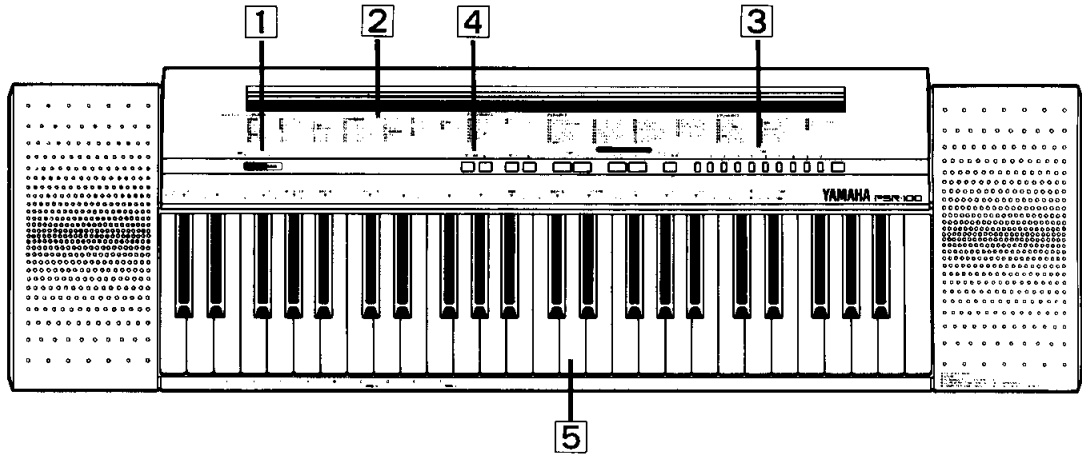

1 電源を入れる

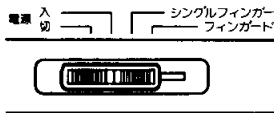

電源(切/入/シングルフィンガー/フィンガード)切替スイッチを“入”の位置にします。

2 音色番号の確認

ボイスバンク表の中から、演奏に使う音色を見つけます。

3 音色の指定



ボイスの選択ボタンで、演奏に使う音色を指定します。1~0ボタンを使って2桁の番号を指定し、次に入力ボタンを押します。すると、指定した音色で演奏できるようになります。

※たとえば、音色番号02のトロンボーンを指定する場合には、0を押し、次に2を押し、最後に入力ボタンを押します。

※音色は、入力ボタンを押した時点で切り替わります。

※電源を入れた状態では、音色番号00のトランペットの音色になっています。

4 音量調節



音量ボタンで音量調節します。

5 演奏



好きな曲を弾いてみましょう。

※いろいろな音色に切り替えて弾いてみましょう。

※最大同時発音数は8音ですが、自動伴奏の機能を使ったり、アンサンブルボイスまたはデュアルボイスの音色を選ぶと、同時発音数は少なくなります。(34ページ参照)

※スプリットボイスの音色(音色番号80~99)を選ぶと、低音側と高音側を別々の音色で演奏できます。詳しくは、19ページの“低音側と高音側を両方弾く”をご覧ください。

3. プリセットソングを聴く

PSR-100にはお手本として、プリセットソングと呼ばれる15種類
の曲が入っており、いつでも自由に聴くことができます。

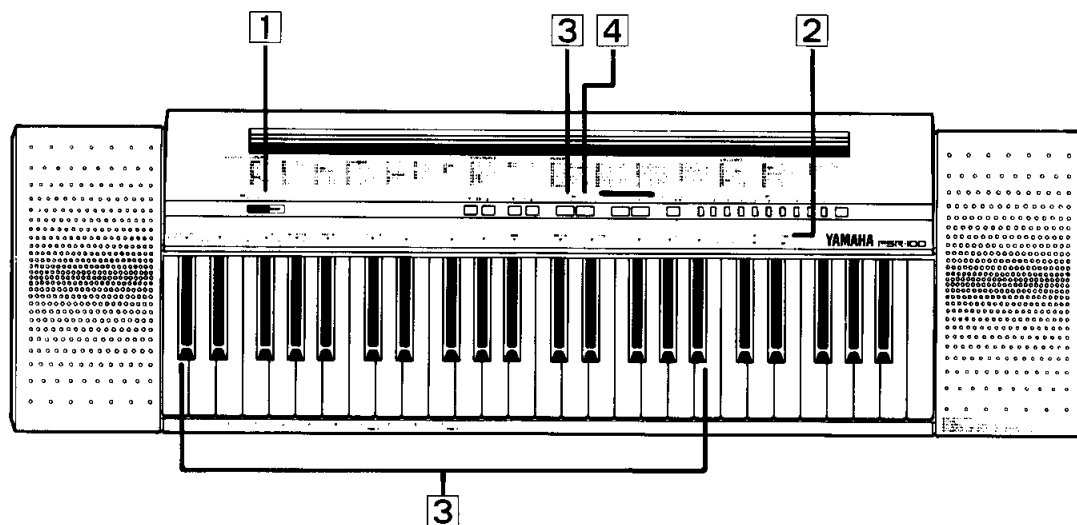

1 電源を入れる

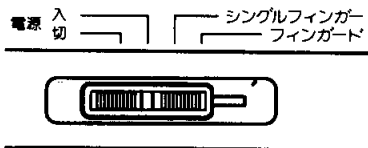

電源(切/入/シングルフィンガー/フィンガード)切替スイッチを“切”以外の位置にします。

2 曲の確認



プリセットソングの選択表示の中から、聴きたい曲を見つけます。

3 スタート

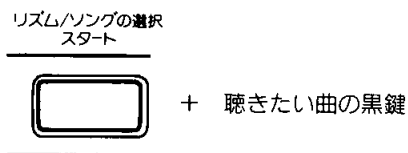

リズム/ソングの選択・スタートボタンを押しながら、聴きたい曲の黒鍵を同時に押します。すると2小節のカウントの後、曲がスタートします。

4 停止

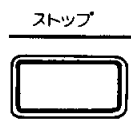

曲は繰り返し再生されます。停止させる時は、ストップボタンを押してください。

※プリセットソングの中にヴィーナスという曲がありますが、この曲はデモンストレーションの曲でもあります。
※テンポを調節することもできます。調節の方法は、9ページをご覧ください。

4. プリセットソングのメロディーを弾く

プリセットソングの15種類の曲は、再生中にメロディー音を消すことができます。そのうえで、自分でメロディーを弾くことができます。好きな音色を選んで楽しく演奏してみましょう。

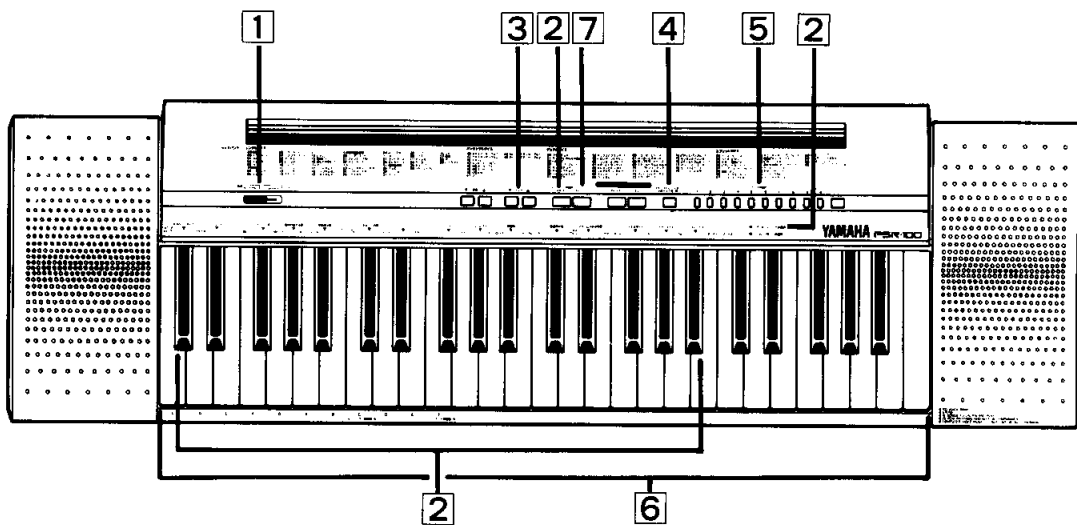

1 電源を入れる

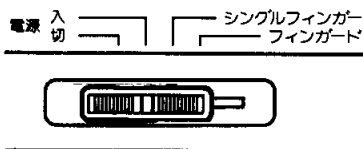

電源(切/入/シングルフィンガー/フィンガード)切替スイッチを“切”以外の位置にします。

2 曲の確認とスタート

リズム/ソングの選択
スタート

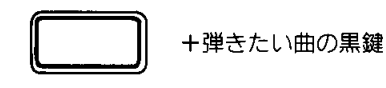

プリセットソングの選択表示の中から、メロディー演奏したい曲を見つけ、次にリズム/ソングの選択・スタートボタンを押しながら、弾きたい曲の黒鍵を同時に押します。すると2小節のカウントの後、曲がスタートします。

3 テンポの調節

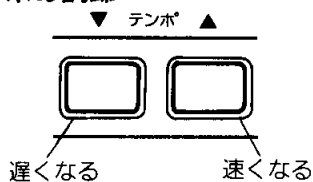

自動演奏の速さをテンポ調節ボタンで調節します。メロディー演奏しやすい速さに調節してください。

▼ボタンを1回押すごとに速さが1段階遅くなり、▲ボタンを1回押すごとに1段階速くなります。(全体で16段階の範囲で調節できます。)

※曲によって初期テンポが異なります。

※▼ボタンと▲ボタンを同時に押すと、♩=120の速さになります。

4 メロディー音を消す

デモンストレーション
メロディー有/無



デモンストレーション・メロディー有/無ボタンを押します。すると、メロディー音だけが消えます。

※もう一度押すと、メロディー有りの状態に戻ります。

※メロディー有りの状態の時に弾いても鳴りません。

5 音色の指定

音色番号00～99の中で演奏に使う音色を指定します。

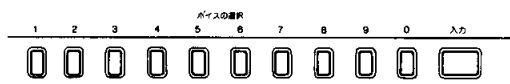

6 演奏

メロディーを弾いてみましょう。



7 停止

曲は繰り返し再生されます。停止させる時は、ストップボタンを押してください。



■プリセットソング (メロディー譜)

もろびとこそりて

マーチ ♩ = 112

F G7 C G7 C F G7 C

51 サックスとおもちゃのピアノ

↑ハーモニーオン

↑ハーモニーオフ

↑ハーモニーオン

G7 C G7 C

フレールジャック

ファンク ♩ = 120

F C7 F

65 クリスタル

Bb F

↑ハーモニーオン

Bb Bbm F

スワニー河

8ビート ♩ = 120

C G7 C G7 C F C G7

58 サックスとクラリネット

C F C G7 C G C

↑ハーモニーオン

F G7 C F C G7 C

↑ハーモニーオフ

朝日のあたる家

レゲエ ♩ = 132 (♩ = ♩³)

19 ジャズオルガン

Chords: E7, Am, C, D, F, Am, E7, C, D, Am, E7, Am, E7, Am, C, D, F, Am, E7, Am

Annotations: ↑ハーモニーオン, ↑ハーモニーオフ

茶色の小瓶

スイング ♩ = 159 (♩ = ♩³)

04 ソプラノサクソ

Chords: C, F, G7, C, C

Annotations: ↑ハーモニーオン

きよしこの夜

ジャズワルツ ♩ = 112

C G7 C

39 ピアノ

F C F

C G7 Am

C G7 C

↑ ハーモニーオン

↑ ハーモニーオフ

ジングルベル

ロックンロール ♩ = 184

C7 F Bb

79 バンジョーとギター

Bb C7 F C7 F

61 ギターとトランペット ↑ ハーモニーオン

Bb F G7

C7 F Bb

F C7 F Bb7 F7

アベマリア

ロックバラード ♩ = 73

32 ハープ

33 ハーモニオン

Chords: C, Am7, C, G7, Am7, F, G7, C, Caug, Am7, B7, G#dim, Am7, G7, A7, G7, D7, G7, C, G7, Am7, G7, E7, Dm7, Dm, F, Adim, G, G7, C, Am7, C, G7, C

ローレライ

ワルツ ♩ = 132

49 ストリングアンサンブル 2

33 バイオリン

33 ハーモニオン

Chords: C, G7, C, F, C, Dm7, C, G7, C, G, G#dim, Am, G, D7, G, G7, C, F, C, Dm7, C, G7, C

草競馬

カントリー ♩=132

C G7 C G7 C G7 C

30 バンジョー

F C G7 C

71 バンジョーとホルン ♪ ハーモニーオン

C G7 C F C G7 C

聖者の行進

マーチ2 ♩=132

F F7 B♭ B♭m F C7 F

40 プラスアンサンブル

C7 F F7 B♭ F C7

F C7

F F7 B♭ F G7 C7 F B♭

♪ ハーモニーオン

♩00トランペット

ブラームスの子守歌

ワルツ ♩ = 132

F C7 F C7

67 カリヨンとオカリナ

F B^b F

C7 F B^b F C7 F

C7 F B^b F C7 F

F B^b F C7 F

B^b F C7 F B^b F

↑ハーモニーオン

イエスタデイ 作詞・作曲：ジョンレノン&ポールマッカートニー

8ビート ♩ = 92

F Em7 A7 Dm C B^b C7

49 ストリングアンサンブル2

F A7 Dm7 G7 B^b F Em7 A7 Dm C

B^b C7 F A7 Dm7 G7 B^b F Em7 A7 Dm7 C B^b Am7

1. Gm7 C7 F 2. Gm7 C7 F Em7 A7

Dm C B^b C7 F A7 Dm7 G7 B^b F

Words and Music by John Lennon and Paul McCartney
 Copyright © 1965 NORTHERN SONGS LIMITED
 All Rights Controlled and Administered by EMI BLACKWOOD
 MUSIC INC. under license from ATV MUSIC (MACLEN)
 All Rights Reserved International Copyright Secured
 Used by Permission

ヘイジュード 作詞・作曲：ジョンレノン&ポールマッカートニー

8ビート ♩ = 92

41 プラスアンサンブル2

46 12弦ギター

1. F 2. F

41 プラスアンサンブル2

1. F 2. F

Words and Music by John Lennon and Paul McCartney
 Copyright © 1968 NORTHERN SONGS LIMITED
 All Rights Controlled and Administered by EMI BLACKWOOD
 MUSIC INC. under license from ATV MUSIC (MACLEN)
 All Rights Reserved International Copyright Secured
 Used by Permission

ヴィーナス 作詞・作曲：エドマーシャル

ディスコ ♩ = 112

40 プラスアンサンブル1

26 ロックギター

00 トランペット

2回め ハーモニーオン

Words and Music by Ed Marshall
 © 1959 Renewed 1987 EMI APRIL MUSIC INC., KIRSHNER SONGS
 and ATV MUSIC (Welbeck)
 All Rights Controlled and Administered by EMI APRIL MUSIC INC.
 under license from ATV MUSIC (Welbeck)
 All Rights Reserved International Copyright Secured
 Used by Permission

5. 演奏に効果を加える

コンピュータ・エイデッド・ミュージックという2つの優れた機能があります。これらは、演奏を引き立てる役目をするものです。うまいタイミングで効果をオンにして、演奏をさらに凝ったものにしてみましょう。

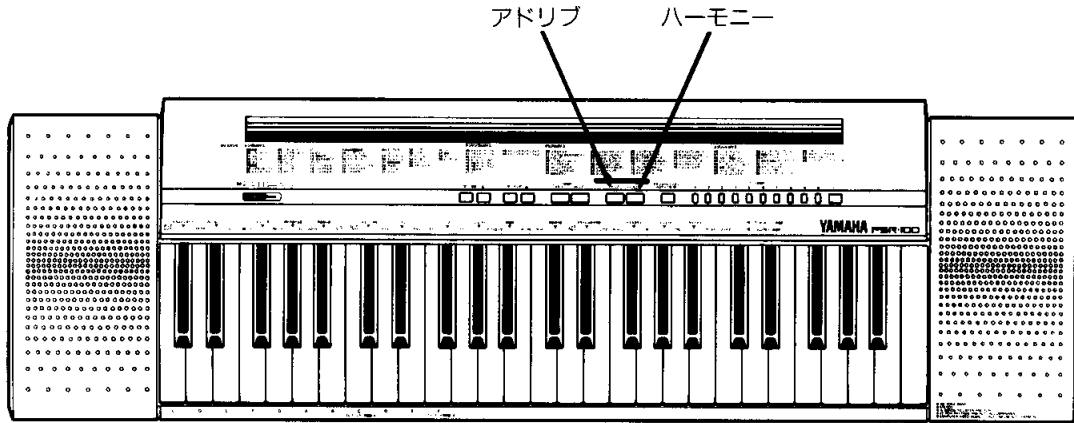

●アドリブ

アドリブは演奏を引き立てるメロディー音を鳴らす機能です。各リズムに5種類程度のパターンがあり、パターンは演奏やボタンの押し方によって決まります。アドリブ音は、メロディーを弾いていない時でも鳴らすことができます。

アドリブ

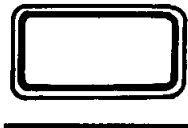

アドリブボタンを押している間と、離してからの数小節の間、アドリブの音が鳴ります。

※アドリブは、デモンストレーションおよびプリセットソングの再生中以外は、いつでも鳴らせます。たとえば、リズムが鳴っていない時でも鳴らせます。(プリセットソングの再生中でも、メロディーなしの状態なら鳴らせます。)

●ハーモニー

ハーモニーは演奏中のメロディー音に厚みを与える効果です。サビなどのかんじんな所でオンにすると、メリハリが付いて効果的です。

ハーモニー



ハーモニーボタンを押すと、ハーモニー効果がかかります。効果を解除する時には、もう一度押してください。

※ハーモニーの効果は、自分で弾くメロディーの音にだけかかり、コード音、ベース音、リズム音、パーカッション音にはかかりません。

※スプリットボイスを選んだ時の低音側の音には、ハーモニーはかかりません。

※音色を切り替えても、切り替え前の状態を維持します。

※ハーモニーの効果は、デモンストレーション、プリセットソングの再生中以外の演奏音に、いつでもかけることができます。(プリセットソングの再生中でも、メロディー無しの状態なら、演奏音にかけることができます。)

6. 低音側と高音側を両方弾く

スプリットボイスと呼ばれる80～99の音色を選ぶことにより、低音側と高音側に分けて、別々の音色で演奏できます。主に低音側では伴奏を、高音側ではメロディー部分を演奏します。

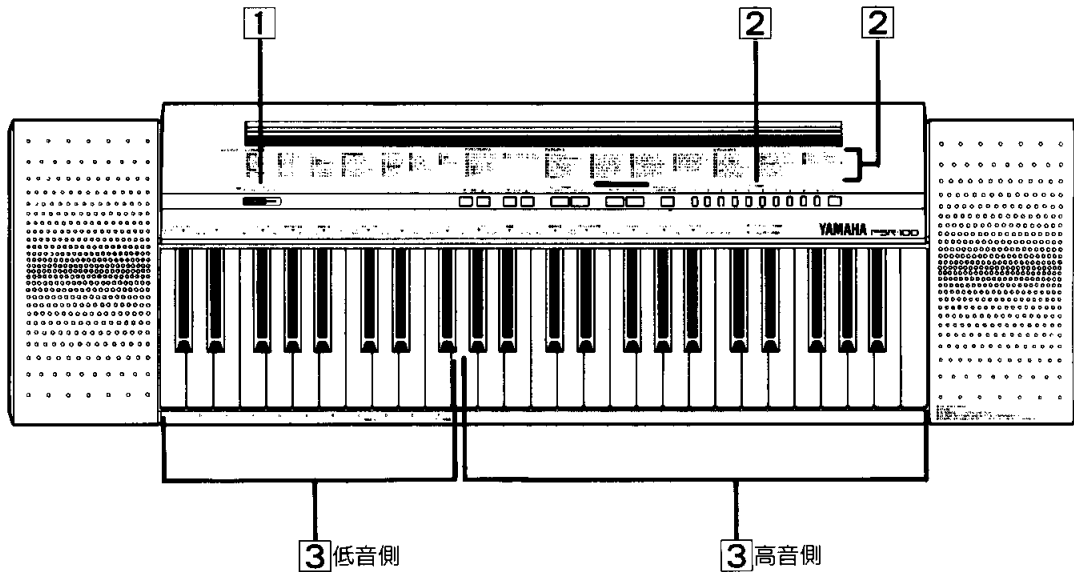

1 電源を入れる

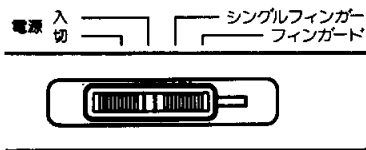

電源(切/入/シングルフィンガー/フィンガード)切替スイッチを“入”の位置にします。すると電源が入ります。

2 音色の指定

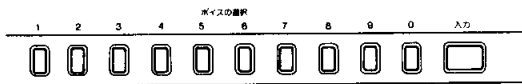

ボイスバンク表の80～99の中から、演奏に使う音色を見つけます。そしてボイスの選択ボタンで、演奏に使う音色を指定します。1～0ボタンを使って2桁の番号を指定し、次に入力ボタンを押してください。すると、指定した音色の組み合わせで演奏できるようになります。
 ※たとえば89を選ぶと、低音側を電気ピアノの音で、高音側をサックスの音で演奏できます。

3 演奏



好きな曲を弾いてみましょう。
 ※フィンガード用鍵盤と表示された範囲で低音側を、それ以外で高音側を演奏できます。
 ※音色の99を選んだ時は、高い方から8個の鍵盤がパーカッション用の鍵盤になります。

※いろいろな音色に切り替えて弾いてみましょう。

※電源切替スイッチが“シングルフィンガー”の時は、シングルフィンガー用鍵盤の範囲では自動伴奏のコード指定、それ以外の範囲では高音側の音色で演奏できます。

※電源切替スイッチが“フィンガード”の時は、フィンガード用鍵盤の範囲では自動伴奏のコード指定、それ以外の範囲では高音側の音色で演奏できます。

■練習曲

スプリットボイスで演奏する場合は「青い影」のイントロのように、低音側と高音側がはっきりと分かれている曲が楽しいでしょう。左手(低音側)でベースパート、右手(高音側)でメロディーパートを弾いてみましょう。

青い影 (A WHITER SHADE OF PALE) 作曲：K. Reid & G. Brooker

セッティング

リズム：ロックンロール

テンポ：ゆっくりと

音色：99 ギター/サックスなど

The image shows a musical score for the song 'A Whiter Shade of Pale' in split voice style. It consists of two systems of piano accompaniment. The first system has four measures with chords C, Am, F, and Dm. The second system has five measures with chords G, Em, C, F, and G. The notation includes treble and bass clefs, a common time signature, and various note values and rests. A 'gtr' marking is present in the first measure of the second system.

TRO-© Copyright 1967 by WESTMINSTER MUSIC LTD., London, England.
Rights for Japan controlled by TRO Essex Japan Ltd., Tokyo Authorized
for sale in Japan only.
日本音楽著作権協会(出)許諾第9072863-001号

※セッティングで示したようにロックンロールなどのリズムを鳴らすと、さらに楽しくなります。リズムの設定方法は次ページをご覧ください。

7. リズムに合わせて弾く

PSR-100には22種類のリズムがあります。いろいろなリズムに切り替えて、それに合わせて弾いてみましょう。

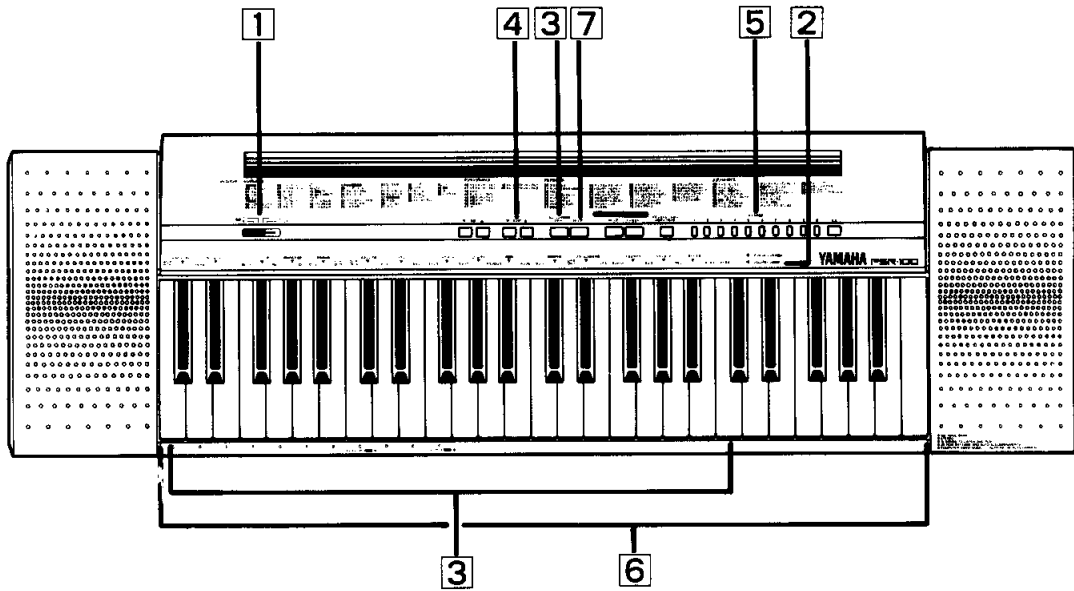

1 電源を入れる

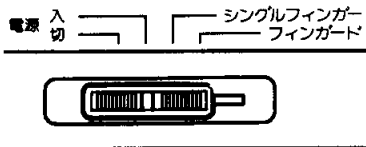

電源(切/入/シングルフィンガー/フィンガード)切替スイッチを“入”の位置にします。

2 リズムの確認



リズムパターンの選択表示の中から、弾きたい曲に合うリズムを見つけます。

3 スタート

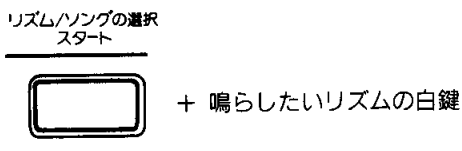

リズム/ソングの選択・スタートボタンを押しながら、鳴らしたいリズムの白鍵を同時に押します。するとすぐにリズムの音が鳴り出します。

4 テンポの調節

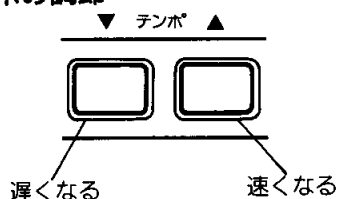

リズムの速さをテンポ調節ボタンで調節します。演奏しやすい速さに調節してください。

▼ボタンを1回押すごとに速さが1段階遅くなり、▲ボタンを1回押すごとに1段階速くなります。(全体で16段階の範囲で調節できます。)

※電源を入れた状態では、♩=120の速さになっています。

※▼ボタンと▲ボタンを同時に押すと、♩=120の速さになります。

5 音色の指定

音色番号00～99の中で、演奏に使う音色を指定します。

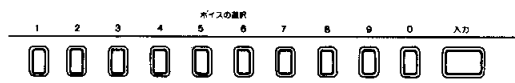

6 演奏

弾いてみましょう。



7 停止

リズムは止めるまで繰り返し鳴ります。停止させる時は、ストップボタンを押してください。

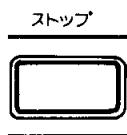

※いろいろなリズムに切り替えて弾いてみましょう。

※演奏中、別のリズムに切り替えることもできます。なお、リズムを切り替えても、切り替え前のテンポが維持されます。

8. リズム、ベース、コードに合わせて弾く

電源(切/入/シングルフィンガー/フィンガード)切替スイッチを見てもわかるように、PSR-100には、シングルフィンガーとフィンガードという便利な機能が付いています。これらの機能を使えば、自分一人で4つのパートを演奏することができます。「4つのパートを自分一人で弾く。」なんて聞くと、なんだか難しそうだ

なと思われるかもしれませんが、実はとても簡単です。左手(低音側)でコードを押さえるだけで、リズムに合わせてベース音とコード音自動的に鳴ります。ですから、あとは右手でメロディーを弾けば、4つのパートを演奏できてしまうわけです。

シングルフィンガーコードで楽々演奏

シングルフィンガー機能を使うと、通常のコードの押さえ方をしなくても大丈夫です。コードの押さえ方を良く知らないという人や、なれていない人でもこの機能を使えば簡単に演奏できます。たとえばメジャーコードなら指1本で、その他のコードでも2、3鍵押さえるだけでOKです。

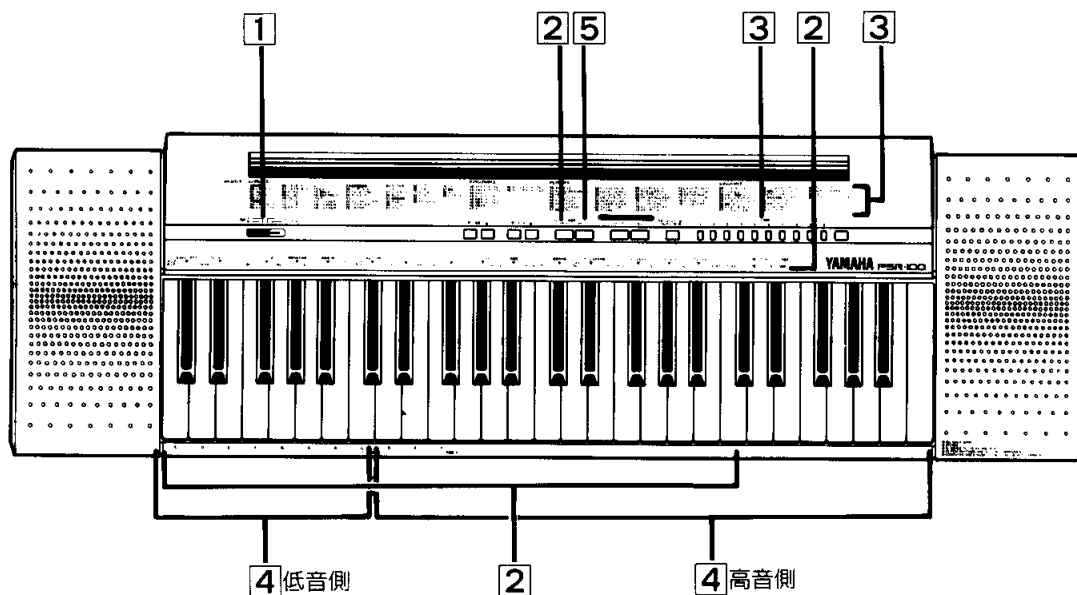

1 電源を入れる

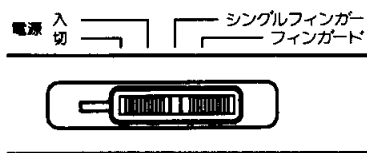

電源(切/入/シングルフィンガー/フィンガード)切替スイッチを“シングルフィンガー”の位置にします。すると、電源が入り、シングルフィンガーコードで演奏できるようになります。

2 リズムの確認と指定

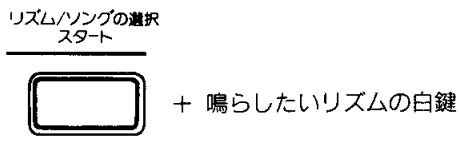

リズムパターンの選択表示の中で、弾きたい曲に合うリズムを見つけ、リズムを指定します。すると演奏待機状態になります。

※演奏待機状態とは、低音側を弾けばリズム、ベース、コード音が鳴り始める状態をいいます。

3 音色の確認と指定

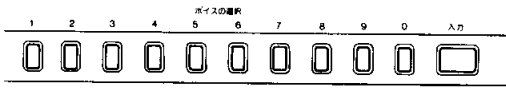

音色番号00~99の中で、高音側の演奏に使う音色を指定します。
 ※リズム、ベース、コードの音色は選択したリズムにより自動的に決まります。

4 演奏

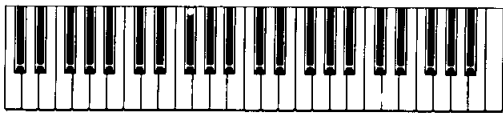

好きな曲を弾いてみましょう。リズム、ベース、コード音は、シングルフィンガー用鍵盤を弾いた時点から鳴り出します。

5 停止

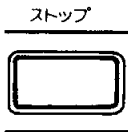

伴奏音を止める時は、ストップボタンを押します。

★鍵盤の押し方

メジャーコードの場合
 根音の鍵盤を押します。たとえばコードCの場合なら、

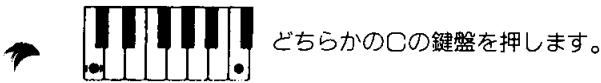

マイナーコードの場合
 根音の鍵盤と、それよりも左側の黒鍵(どれでもよい)を同時に押します。たとえばコードCmの場合なら、

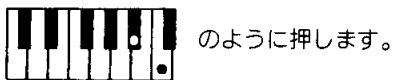

セブンスコードの場合
 根音の鍵盤と、それよりも左側の白鍵(どれでもよい)を同時に押します。たとえばコードC7の場合なら、

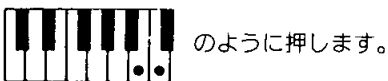

マイナーセブンスコードの場合
 根音の鍵盤と、それよりも左側の白鍵(どれでもよい)と黒鍵(どれでもよい)を同時に押します。たとえばコードCm7の場合なら、

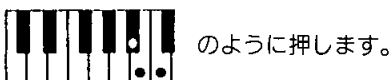

※コードを変える時、指を鍵盤から離さないで動かすと、コードが思いどおりに変わらないことがあります。鍵盤から指を一旦離した上で、次の鍵盤を押すようにしてください。

※低音側の鍵盤から指を離しても、そのコードの伴奏が続きます。つまり低音側の鍵盤は、コードを変える時だけ押せばOKです。

※上記のコード以外は、次のように置き換えて押してください。

- Maj7(メジャーセブンス)
 - aug(オーギュメント)
 - 6th(シックス)
 - sus4(サスフォー)
- } → メジャーコード

• m7-5(マイナーセブンスフラットファイブ) → マイナーセブンスコード

• m6(マイナーシックス) → マイナーコード

- 7sus4(セブンスサスフォー)
 - 7-5(セブンスフラットファイブ)
- } → セブンスコード

シングルフィンガーコード一覧表

検出できるシングルフィンガーコードの一覧表です。
 これら以外は、前ページで示したように置き換えて押してください。
 ※押さえ方が2種類あるコードの場合は、片方の押さえ方の方にカットマークが付いています。

メジャーコード

そのコード名の鍵盤を押します。

C	
C [#] /D [#]	
D	
D [#] /E [#]	
E	
F	
F [#] /G [#]	
G	
G [#] /A [#]	
A	
A [#] /B [#]	
B	

マイナーコード

そのコード名の鍵盤と、左の黒鍵を同時に押します。

Cm	
C [#] m/D [#] m	
Dm	
D [#] m/E [#] m	
Em	
Fm	
F [#] m/G [#] m	
Gm	
G [#] m/A [#] m	
Am	
A [#] m/B [#] m	
Bm	

セブンスコード

そのコード名の鍵盤と、左の白鍵を同時に押します。

C7	
C7/D7	
D7	
D7/E7	
E7	
F7	
F7/G7	
G7	
G7/A7	
A7	
A7/B7	
B7	

マイナーセブンスコード

そのコード名の鍵盤と、左の黒鍵と白鍵を同時に押します。

Cm7	
C7m/D7m	
Dm7	
D7m/E7m	
E7m	
Fm7	
F7m/G7m	
Gm7	
G7m/A7m	
Am7	
A7m/B7m	
Bm7	

フィンガードコードで演奏

一般的なコードの押さえ方を知っている方は、むしろこの機能を使う方が簡単かも知れません。また、この機能を使った場合は、シングルフィンガーの機能を使った場合に比べて、より多くのコードを使い分けることができるため、演奏しようとする曲が持つ本来の微妙な雰囲気表現しやすくなります。

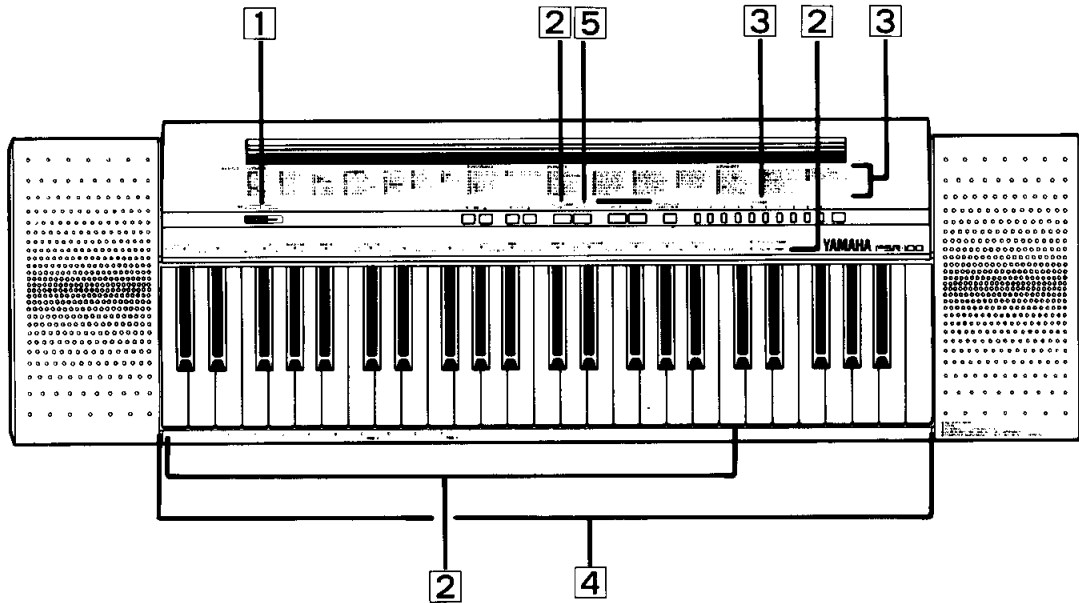

1 電源を入れる

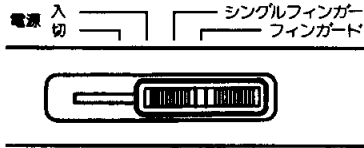

電源(切/入/シングルフィンガー/フィンガード)切替スイッチを“フィンガード”の位置にします。すると、電源が入り、フィンガードコードで演奏できるようになります。

2 リズムの確認と指定

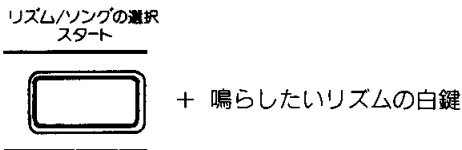

リズムパターンの選択表示の中で、弾きたい曲に合うリズムを見つけ、リズムを指定します。すると演奏待機状態になります。

3 音色の確認と指定

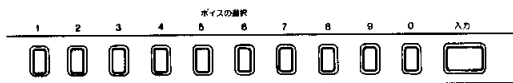

音色番号00~99の中で、高音側の演奏に使う音色を指定します。
 ※リズム、ベース、コードの音色は、選択したリズムにより自動的に決まります。

※演奏待機状態とは、低音側を弾けばリズム、ベース、コード音が鳴り始める状態をいいます。

4 演奏



好きな曲を弾いてみましょう。リズム音は低音側を1音でも弾けば鳴り出し、ベースとコード音はコードを押さえた時点から鳴り出します。

5 停止



伴奏音を止める時は、ストップボタンを押します。

※低音側の鍵盤から指を離しても、そのコードの伴奏が続きます。
つまり低音側の鍵盤は、コードを変える時だけ押せばOKです。

















































※コードを変える時、鍵盤から指を離さないで動かすと、コードが思いどおりに変わらないことがあります。鍵盤から指を一旦離した上で、次の鍵盤を押すようにしてください。

※フィンガードの場合は、次の7種類のコードを検出できます。
その他のコードは、これらのコードに置き換えて押ししてください。(29、30ページの“フィンガードコード一覧表”を参照)

- ・メジャーコード
- ・マイナーコード
- ・セブンスコード
- ・マイナーセブンスコード
- ・メジャーセブンスコード
- ・オーギュメントコード
- ・ディミニッシュコード

※ 上記以外のコードは検出しません。

フィンガードコード一覧表 *マークの付いたコードは転回形、それ以外は全て基本形で書かれています。

メジャーコード		マイナーコード		セブンスコード		マイナーセブンスコード	
C		Cm		C7		Cm7	
C [♯] (D [♯])		C [♯] m (D [♯] m)		C [♯] 7 (D [♯] 7)		C [♯] m7 (D [♯] m7)	
D		Dm		D7		Dm7	
D [♯] (E [♯])		D [♯] m (E [♯] m)		D [♯] 7 (E [♯] 7)		D [♯] m7 (E [♯] m7)	
E		Em		E7		Em7	
F		Fm		F7		Fm7	
F [♯] (G [♯])		F [♯] m (G [♯] m)		F [♯] 7 (G [♯] 7)		F [♯] m7 (G [♯] m7)	
G		Gm		G7		Gm7	
G [♯] (A [♯])		G [♯] m (A [♯] m)		G [♯] 7 (A [♯] 7)		G [♯] m7 (A [♯] m7)	
A		Am		A7		Am7	
A [♯] (B [♯])		A [♯] m (B [♯] m)		A [♯] 7 (B [♯] 7)		A [♯] m7 (B [♯] m7)	
B		Bm		B7		Bm7	

()付の音を省略しても、
正しいコードで検出されます。

メジャーセブンスコード		オーギュメントコード		ディミニッシュコード	
C [♯] M ₇		C [♯] aug		C [♯] dim	
C [♯] M ₇ (D [♯] M ₇)		C [♯] aug (D [♯] aug)		C [♯] dim (D [♯] dim)	
D [♯] M ₇		D [♯] aug		D [♯] dim	
D [♯] M ₇ (E [♯] M ₇)		D [♯] aug (E [♯] aug)		D [♯] dim (E [♯] dim)	
E [♯] M ₇		E [♯] aug		E [♯] dim	
F [♯] M ₇		F [♯] aug		F [♯] dim	
F [♯] M ₇ (G [♯] M ₇)		F [♯] aug (G [♯] aug)		F [♯] dim (G [♯] dim)	
G [♯] M ₇		G [♯] aug		G [♯] dim	
G [♯] M ₇ [*] (A [♯] M ₇)		G [♯] aug (A [♯] aug)		G [♯] dim (A [♯] dim)	
A [♯] M ₇ [*]		A [♯] aug		A [♯] dim	
A [♯] M ₇ [*] (B [♯] M ₇)		A [♯] aug (B [♯] aug)		A [♯] dim [*] (B [♯] dim)	
B [♯] M ₇ [*]		B [♯] aug	検出できません	B [♯] dim [*]	

シングルフィンガーまたはフィンガードで、「ラブ・ミー・テンダー」を弾いてみましょう。

■練習曲

ラブ・ミー・テンダー (LOVE ME TENDER) 作詞・作曲：E. Presley & V. Matson

セッティング

リズム：8ビート

テンポ：ゆっくりと

音色：06 クラリネットなど

シングル
フィンガー
コード
フィンガード
コード

The musical score consists of four staves of music. Above each staff are guitar chord diagrams for both single-finger and fingering techniques. The chords used are: C, D7, G7, C, D7, G7, C, C, E7, Am, C7, F, Fm, C, C, A7, D7, G7, C.

Copyright © 1956 by ELVIS PRESLEY MUSIC, INC.
Rights for Japan assigned to CHAPPEL/INTERSONG K.K.
日本音楽著作権協会(出)許諾第 9072863-001号

1. 他の機器と接続するには？

背面パネルの付属端子を使って各機器と接続できます。

・ヘッドホン/AUX出力端子

この端子を使いステレオなどに接続して、より大きな音で鳴らしたり、カセットテープに演奏を録音することができます。

また、ヘッドホンを接続して外に音を出さずに演奏できます。
 ※ステレオに接続した時はPSR-100の音量ボタンの▼と▲を同時に押し標準的な音量にし、ステレオのボリュームで音量を調節してください。

※この端子にプラグを差し込むと、PSR-100のスピーカーからは音が出なくなります。

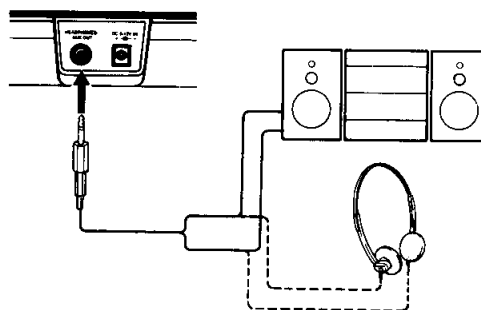

・電源アダプター接続用端子(2ページ参照)

付属の電源アダプターPA-1Bを接続するための端子です。

2. オプション(別売品)のご紹介

ステレオヘッドホン・HPE-3 ¥3,000

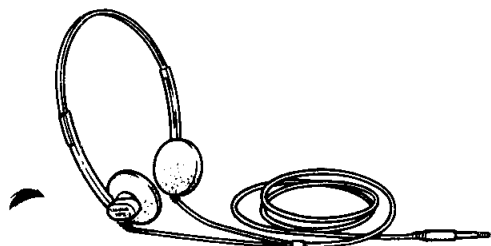

スタンド・L-2 ¥6,000

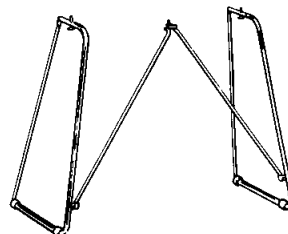

専用ソフトケース・SCC-11 ¥6,000

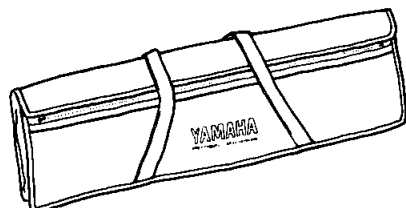

スタンド・L-4 ¥9,000

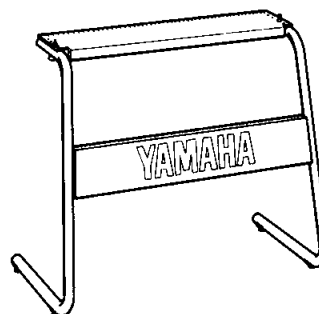

※表示の価格には、消費税は含まれていません。

3. おかしいな?と思ったら

おかしいな?と思ったらはこの表を見てください。

現象	原因	解決法
電源切替スイッチを入れた時または切った時、“ポツン”と音がする。	電気が流れたため。	ご心配いりません。
スピーカーから音が出ない。	音量が下がっている。	音量ボタンの▲を押して音量を上げてください。
	ヘッドホン/AUX出力端子にプラグを差しているため。	プラグを抜いてください。
リズムがスタートしない。リズムの音が出ない。	スタートさせていない。	リズムを指定してください。
	シングルフィンガーまたはフィンガードの演奏待機状態になっている。	低音側の鍵盤を押してください。
シングルフィンガーまたはフィンガードの時、低音側の音が出ない。	高音側を弾いている。	低音側の鍵盤を押してください。伴奏音が出ます。
伴奏音が出ない。	シングルフィンガーまたはフィンガードの状態になっていない。	電源切替スイッチを、シングルフィンガーまたはフィンガードの位置にしてください。
	フィンガードの状態で、シングルフィンガーの押さえ方をしている。(リズムの音しか鳴らない)	29ページの“フィンガードコード一覧表”等をご覧ください。
鍵盤の途中から音階がおかしくなる。	低音側の鍵盤を押している。	スプリットボイスを選んでいる。またはシングルフィンガー、フィンガードの状態になっているため、そのようになります。
思ったとおりの和音が出ない。	指を離さないうちに、次のコードにしようとしている。	鍵盤から一旦指を離したうえで、次の鍵盤を押すようにしてください。
	正確に押さえしていない。	25ページの“シングルフィンガーコード一覧表”、29ページの“フィンガードコード一覧表”等をご覧ください。
押さえた鍵盤の数だけ音が出ない。	同時に鳴らせる音数には制限があります。	34ページの“発音数一覧表”をご覧ください。
選んでいない音色で鳴る。	電源切替スイッチをシングルフィンガー、またはフィンガードの位置にしている。	低音側の音色は、リズムごとに決まっています。
ハーモニー効果がかからないパートがある。	かかるパートが決まっているため。	リズム、ベース、コード、音色99の時のパーカッション音には、効果はかかりません。
音がとぎれたり、誤動作がおきたりする。	乾電池が寿命のため。	6本共新しい乾電池と交換するか、または付属の電源アダプターを接続してください。

4.仕様

- 鍵盤**
一段鍵盤49鍵(C1~C6)
- 同時発音数**
最大8音
- ボイス(100音色)**
 - ・シングルボイス
金管楽器 (トランペット、ホルン、トロンボーン、チューバ)、木管楽器 (ソプラノサクソ、テナーサクソ、クラリネット、バスクラリネット、オーボエ、ピッコロ、フルート、パンフルート、リコーダー、オカリナ)、ピアノ (ピアノ、電気ピアノ、おもちゃのピアノ)、オルガン (リードオルガン、パイプオルガン、ジャズオルガン)、その他の鍵盤楽器 (ハーブシコード、ファンキークラビ、アコーディオン)、ギター (アコースティックギター、ハワイアンギター、ジャズギター、ロックギター)、ベース (コントラバス、エレキベース)、その他の弦楽器 (チェロ、バンジョー、マンドリン、ハーブ、バイオリン)、パーカッション (カリヨン、ティンパニ、スチールドラム)、マレット (鉄琴、マリンバ、ピブラフォン)
 - ・アンサンブルボイス
(プラスアンサンプル1、プラスアンサンプル2、チャイム、ホンキートンクピアノ、木管アンサンプル1、木管アンサンプル2、12弦ギター、マリンバ、ストリングアンサンプル1、ストリングアンサンプル2)
 - ・デュアルボイス
(プラスデュオ、サクソとおもちゃのピアノ、ドロップ、ハーブとパンフルート、サクソデュオ、ストリングデュオ、バイオリンとチェロ、鉄琴とピアノ、サクソとクラリネット、トロンボーンとホルン、バンジョーとフルート、ギターとトランペット、オルガンとピッコロ、ジャズギターとオルガン、ファンキーシンセ、クリスタル、リコーダーとベース、カリヨンとオカリナ、ロックギターとベース、スチールドラムとオルガン、ハーブとアコーディオン、バンジョーとホルン、マンドリンとオーボエ、スラップベース、ピアノとパンフルート、カリヨンとバンジョー、スチールドラムとハーブ、マリンバとリコーダー、サクソとベース、バンジョーとギター)
 - ・スプリットボイス
(ベース/サクソ、ベース/ピアノ、ギター/電気ピアノ、ピアノ/トランペット、ハーブシコード/フルート、鉄琴/マリンバ、ベース/クラリネット、ベース/ロックギター、アコーディオン/パンフルート、電気ピアノ/サクソ、ピアノ/バイオリン、おもちゃのピアノ/オカリナ、ベース/バンジョー、ギター/サクソ、ベース/クラビ、アコーディオン/ピッコロ、ピアノ/ハーブ、オルガン/ジャズギター、チェロ/フルート、ベース/ピアノ/パーカッション)

- リズムパターン(22種類)**
ポップロック、フギウギ、ルンバ、8ビート、16ビート、ロックンロール、ハードロック、ロックバラード、ディスコ、ボサノバ、スイング、ファンク、テクノロック、シャッフル、サンバ、ジャズワルツ、レゲエ、カントリー、タンゴ、ワルツ、マーチ1、マーチ2
- 効果**
アドリブ、ハーモニー
- コントロール**
電源(切/入/シングルフィンガー/フィンガード) 切替スイッチ、音量(▼、▲)ボタン、テンポ(▼、▲)ボタン、リズム/ソングの選択(スタート)ボタン、ストップボタン、アドリブボタン、ハーモニーボタン、デモンストレーション(メロディー有/無)ボタン、音色(1~0、入力)ボタン
- プリセットソング(15種類)**
もろびとこぞりて、フレールジャック、スワニー河、朝日のおたる家、茶色の小瓶、きよしこの夜、ジングルベル、アベマリア、ローレイ、草競馬、聖者の行進、プラームスの子守歌、イエ・メデイ、ヘイジュード、ヴィーナス
- 付属端子**
ヘッドホン/AUX出力端子、電源アダプター接続用端子
- メインアンプ**
2W×2

- スピーカー**
10cm(4Ω)×2
- 定格電源**
DC9V:電源アダプターPA-1B
単1乾電池6本
- 消費電力**
電源アダプター使用時:6W
乾電池使用時:3W
- 電池寿命**
約24時間(デモンストレーション連続再生)
- 外装仕上げ**
スチロール樹脂・アクリルラッカー塗装
- 寸法(譜面立て取り外し時)**
(間口)930mm×(奥行)279.6mm×(高さ)109.4mm
- 重量(乾電池、譜面立て重量含まず)**
3.3kg
- 付属品**
電源アダプターPA-1B、譜面立て

5.発音数一覧表

ここでは、各状態における同時発音数を表にします。

電源切替スイッチ	音 色	発 音 数
入	シングルボイス	8音
	アンサンブルボイス	4音
	デュアルボイス	
	スプリットボイス	低音側と高音側の合計で8音
シングルフィンガー および フィンガード	シングルボイス	4音(他にコードは3音、ベースは1音、リズムは4音)
	アンサンブルボイス	2音(他にコードは3音、ベースは1音、リズムは4音)
	デュアルボイス	
	スプリットボイス	高音側4音(他にコードは3音、ベースは1音、リズムは4音)

※PSR-100は後着優先の楽器です。したがって最大同時発音中に新たに鍵盤が押されると、前の音を消して新しい音を発音します。

6.アフターサービスと保証

サービスのご依頼は、お買い上げ店へお申し付けください。

●本機の保証は、保証書によりご購入から満1年です。

(日本国内のみ有効)

●保証期間の1年を過ぎても有償にて責任をもってサービスを実施いたします。尚、補修用性能部品の保有期間は製造打切り後最低8年となっております。また、保証期間中の修理などアフターサービスについてご不明の場合は、お買い上げ店か右記、お近くのサービス網宛お問い合わせください。

■お買い上げ店による修理調整

故障の場合は、直接お買い上げ店にお持ち込みください。責任を持って修理調整をいたします。

■サービスをご依頼される前に

ご使用中に“故障ではないか”と思われましたら、まず本書の“おかしいなと思ったら”の項を一度お読み頂き、お確かめください。(ご依頼をお受けして点検いたしますと、故障でない場合でも点検代を申し受けることもございます。)

■サービスのご依頼

サービスをご依頼なさるときは、お名前、ご住所、電話番号などをハッキリお知らせください。またお勤めで社間ご不在の方は、お勤め先の電話番号、もしくは連絡方法をお知らせください。(楽器の具合をもう少し詳しくおたずねしたいときや、万一やむをえぬ事情によって、お約束を変更しなければならないときにお客さまにご迷惑をおかけしないですみます。)

ヤマハ電気音響製品アフターサービス拠点

[修理受付および修理品お預り窓口]

北海道サービスセンター	〒064 札幌市中央区南十条西1-1-50 ヤマハセンター内 TEL. 011-513-5036
仙台サービスセンター	〒983 仙台市若林区卸町5-7 仙台卸商共同配送センター3F TEL. 022-236-0249
新潟サービスセンター	〒950 新潟市万代1-4-8 シルバーボールビル2F TEL. 025-243-4321
松本サービスステーション	〒390 松本市大手2-5-2 中村屋ビル3F TEL. 0263-32-5930
東京サービスセンター	〒101 東京都千代田区神田駿河台3-4 龍名館ビル4F TEL. 03-3255-2241
首都圏サービスセンター	〒211 川崎市中原区木月1184 TEL. 044-434-3100
浜松サービスセンター	〒435 浜松市上西町911 ヤマハ(株)宮竹工場内 TEL. 053-465-1158
名古屋サービスセンター	〒454 名古屋市中川区玉川町2-1-2 ヤマハ(株)名古屋流通センター3F TEL. 052-652-2230
大阪サービスセンター	〒565 吹田市新若原1-16 ヤマハ(株)千里丘センター内 TEL. 06-877-5262
神戸サービスセンター	〒650 神戸市中央区元町2-7-3 ヤマハ(株)神戸店内7F TEL. 078-321-1195
四国サービスセンター	〒760 高松市丸龜町8-7 ヤマハ(株)高松店内 TEL. 0878-22-3045
広島サービスセンター	〒731-01 広島市安佐南区西原2-27-39 TEL. 082-874-3787
九州サービスセンター	〒812 福岡市博多区博多駅前2-11-4 TEL. 053-465-1158
[本社] 電音サービス部	〒435 浜松市上西町911 TEL. 053-465-1158

YAMAHA
YAMAHA CORPORATION
ヤマハ株式会社

北海道支店 LM営業課	〒064 札幌市中央区南十条西1-1-50 ヤマハセンター TEL. 011-512-6113
仙台支店 LM営業課	〒980 仙台市青葉区大町2-2-10 住友生命仙台青葉通ビル TEL. 022-222-6140
東京支店 特販営業課	〒104 東京都中央区銀座7-9-18 パールビル TEL. 03-3572-3130
名古屋支店 LM営業課	〒460 名古屋市中区錦1-18-28 TEL. 052-201-5150
大阪支店 特販営業課	〒542 大阪市中央区南船場3-12-9 心斎橋ブラザビル東館 TEL. 06-252-7491
広島支店 LM営業課	〒730 広島市中区紙屋町1-1-18 TEL. 082-244-3749
九州支店 LM営業課	〒812 福岡市博多区博多駅前2-11-4 TEL. 092-472-2130
本社 LM営業部	〒430 浜松市中沢町10-1
ポータブル楽器営業課	TEL. 053-460-3271

※住所および電話番号は変更になる場合があります。