



YAMAHA PIANO

サイレント・シリーズ 取扱説明書

安全上のご注意 (必ずお守りください)

ここに示した注意事項は、製品を正しくご使用いただき、あなたや他の人々への危害や損害を未然に防止するためのものです。

注意事項は危害や損害の大きさと切迫の程度を明示するために、誤った取り扱いをすると、生じることが想定される内容を「警告」と「注意」に区分しています。いずれもお客さまの安全や機器の保全に関する重要な内容ですので、必ずお守りください。

記号表示について

この機器に表示されている記号や取扱説明書に表示されている記号には、次のような意味があります。

	注意 感電の恐れあり キャビネットをあげるな		注意：感電防止のため、パネルやカバーを外さないでください。 この機器の内部には、お客さまが修理/交換できる部品はありません。点検や修理は、必ずお買い上げの楽器店または巻末のヤマハサービス網にご依頼ください。
---	-------------------------------------	---	--

△記号は、危険、警告または注意を示します。上記の場合、⚡は機器の内部に絶縁されていない「危険な電圧」が存在し、感電の危険があることを警告しています。また、⚠は注意が必要なことを示しています。

⊘記号は、禁止行為を示します。記号の中に具体的な内容が描かれているものもあります。

●記号は、行為を強制または指示することを示します。記号の中に具体的な内容が描かれているものもあります。

※お読みになった後は、使用される方がいつでも見られる所に必ず保管してください。



警告

この表示内容を無視した取り扱いをすると、死亡や重傷を負う可能性が想定されます。



本機の内部を開けたり、内部の部品を分解したり改造したりしない。

感電や火災、または故障などの原因になります。異常を感じた場合など、機器の点検修理は、必ずお買い上げ店または巻末のヤマハサービス網にご依頼ください。



浴室や雨天時の屋外など、湿気の多いところで使用しない。また、本機の上に花瓶や薬品など液体の入ったものを置かない。

感電や火災、または故障の原因になります。



使用中に電子音が出なくなったり、異常なおいや煙が出た場合は、すぐに電源スイッチを切り電源プラグをコンセントから抜く。

感電や火災、または故障の恐れがあります。至急、お買い上げ店または巻末のヤマハサービス網に点検をご依頼ください。



電源は必ず交流100Vを使用する。

エアコンの電源など交流200Vのものがあります。誤って接続すると、感電や火災の恐れがあります。



手入れをするときは、必ず電源プラグをコンセントから抜く。

また、濡れた手で電源プラグを抜き差ししない。感電の恐れがあります。



電源プラグにホコリが付着している場合は、ホコリをきれいに拭き取る。

感電やショート of の恐れがあります。

















本機の内部に異物や液体が入った場合は、すぐに電源スイッチを切り電源プラグをコンセントから抜く。

感電や火災、または故障の恐れがあります。至急、お買い上げ店または巻末のヤマハサービス網に点検をご依頼ください。



注意

この表示内容を無視した取り扱いをすると、傷害を負う可能性または物的損害が発生する可能性が想定されます。

-  電源コードをストーブなどの熱器具に近づけたり、無理に曲げたり、傷つけたりしない。また、電源コードに重いものを乗せない。
電源コードが破損し、感電や火災の原因になります。
-  電源プラグを抜くときは、電源コードを持たずに、必ず電源プラグを持って引き抜く。
電源コードが破損して、感電や火災が発生する恐れがあります。
-  タコ足配線をしない。
音質が劣化したり、コンセント部が異常発熱したりすることがあります。
-  電源コードやプラグが傷んだときは使用しない。
また、長時間使用しないときや落雷の恐れがあるときは、必ずコンセントから電源プラグを抜く。
感電、ショート、発火などの原因になります。
-  他の機器と接続する場合は、すべての機器の電源を切った上で行う。また、電源を入れたり切ったりする前に、必ず機器のボリュームを最小 (0) にする。
感電または機器の損傷の恐れがあります。
-  直射日光のあたる場所や暖房器具の近くなど、極端に温度が高くなるところ、逆に温度が極端に低いところ、またホコリや振動の多いところで使用しない。
外装が変形したり、内部の部品が故障したりする原因になります。
-  テレビやラジオ、スピーカーなど他の電気製品の近くで使用しない。
デジタル回路を多用しているため、テレビやラジオなどに雑音が生じる場合があります。
-  不安定な場所に置かない。
機器が転倒して故障したり、お客さまがケガをしたりする原因になります。
-  本機を移動するときは、必ず電源コードなどの接続ケーブルをすべて外した上で行う。
コードを傷めたり、お客さまが転倒したりする恐れがあります。
-  本機を移動するときは、引きすらない。
床を傷つける恐れがあります。
-  本機を移動するときは、手や足を挟まないようにする。
ケガをする恐れがあります。
-  本機を使用しないときは、鍵盤蓋を閉める。鍵盤蓋の開閉は、両手で静かに行う。また、お客さまや周りの方が、不用意に鍵盤蓋に触れないようにする。
鍵盤蓋に手や指を挟み、ケガをする恐れがあります。
-  地震のときは、本機から離れる。
地震による強い揺れで本機が動いたり転倒したりして、ケガをする恐れがあります。
-  本機の上に乗ったり、重いものを乗せたりしない。
また、スイッチやツマミ、入出力端子などに無理な力を加えない。
本機が破損する原因になります。
-  大きな音量で長時間使用しない。
聴覚傷害の原因になります。特に、ヘッドフォンを使用する場合や、アンプ、スピーカーと組み合わせる場合は、大音量になりやすいためご注意ください。
万一、聴力低下や耳障りを感じたら、専門の医師にご相談ください。

不適切な使用や改造により故障した場合の保証は致しかねます。

長時間使用しないときは、必ず電源を切りましょう。

このたびは、ヤマハサイレントピアノをお買い上げいただき、まことにありがとうございます。
お求めのピアノを正しくお使いいただくために、お使いになる前に、本書をよくお読みください。お読みになった後は、必ず保管しておいてください。

本機の特長

ヤマハサイレントピアノは、長年にわたる楽器づくりの経験と高度なエレクトロニクス技術を結集して開発したピアノで、普段は通常のピアノとしてお使いいただけるほか、夜間などには消音演奏でご使用いただけるものです。
ご使用に当たりますには、本書をご参考にいただきサイレントピアノを十分にご活用くださいますようお願い申し上げます。

目次

安全上のご注意	1
本機の特長	3
●ご使用になる前に	
付属品をお確かめください	4
設置について	4
ACアダプターの接続について	4
●基本編	
各部の名称	5
消音演奏をする	6
●応用編	
リバーブをかける	7
ピッチを合わせる	9
他の機器と接続する	11
他のMIDI機器と接続する	12
●資料編	
試聴曲の再生	13
主な仕様	15
おかしいなと思ったら、ちょっとお調べください	15
取り扱いについて	16
MIDIインプリメンテーションチャート	17
保証とサービスについて	18

ご使用になる前に

付属品をお確かめください

- * ACアダプター (PA-5D) ・ 1個
- * ステレオヘッドフォン ・ 1個
- * 取扱説明書 (本書)

設置について

- * 窓ぎわなど直射日光の当たる場所は避けてください。
- * 暖房機具のそばなど高温な場所、高湿な場所は避けてください。
- * ホコリの多い場所を避けて設置してください。
- * 煙、スプレーなどがかからないようご使用ください。
- * ACアダプターは付属品以外絶対にご使用にならないでください。故障の原因になります。

ACアダプターの接続について

ピアノ本体背面のジャックに、付属のACアダプターを次のように接続してください。

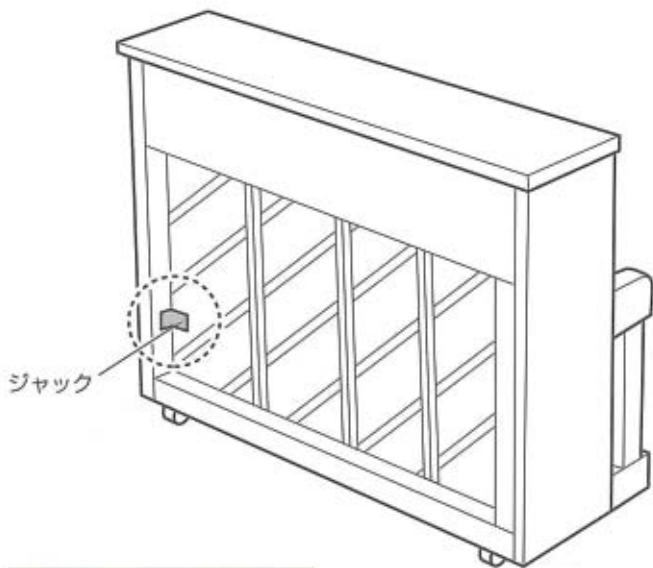

- ① 付属のACアダプターをピアノ本体のジャックに差し込みます。
- ② ピアノ土台上のフックにケーブルを図のように止めます。
- ③ ACアダプターを電源コンセントに接続します。

ジャックを拡大した図

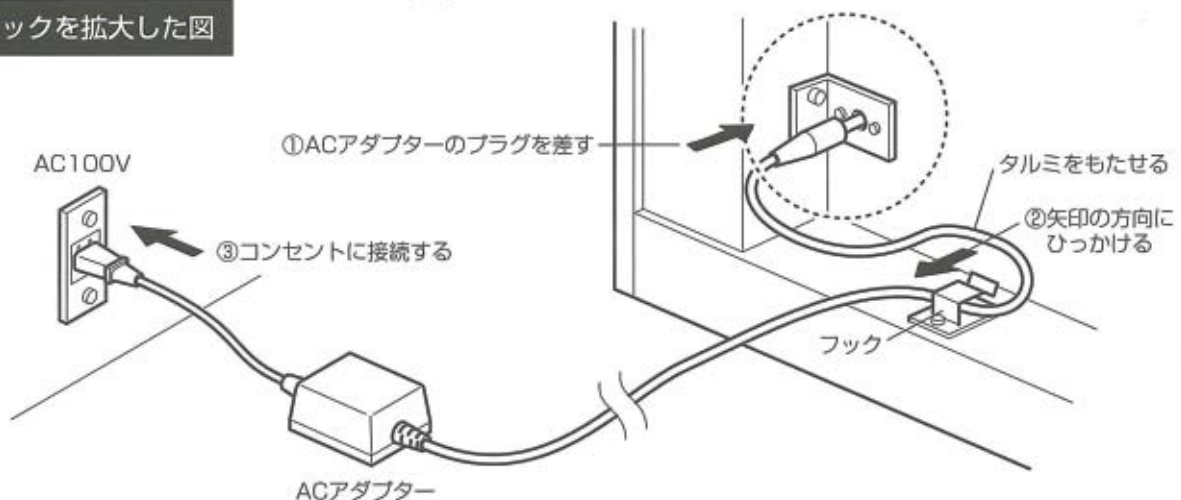

各部の名称

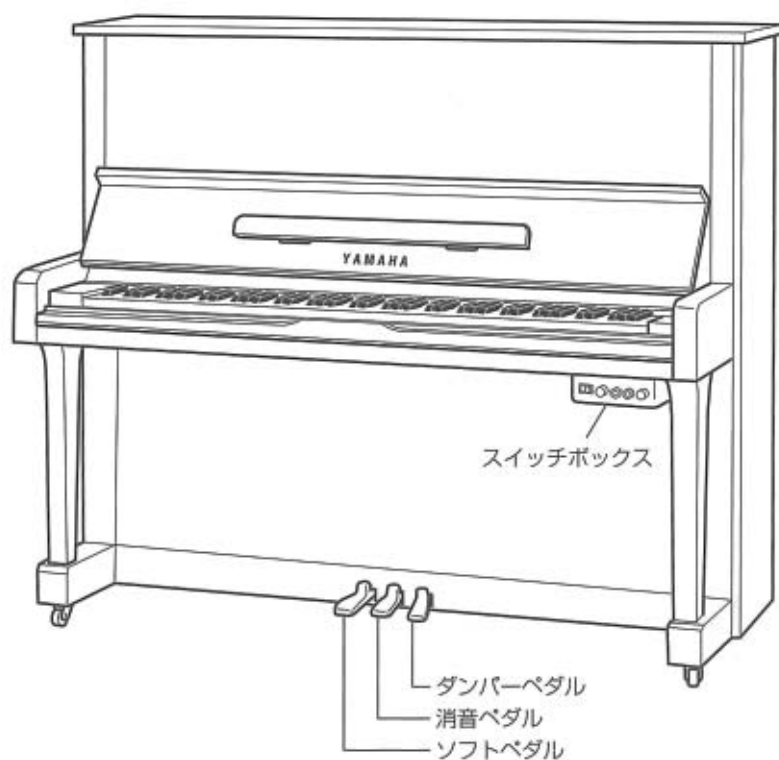

スイッチボックス

表面

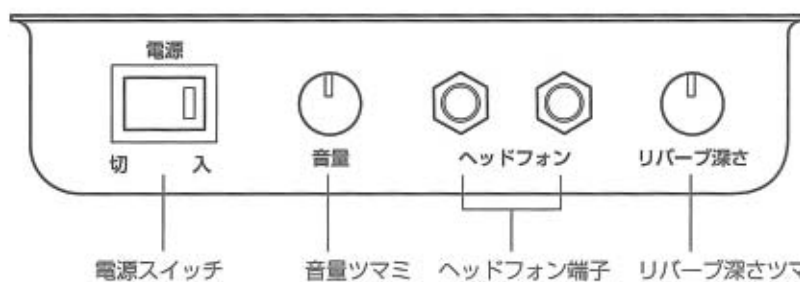

側面

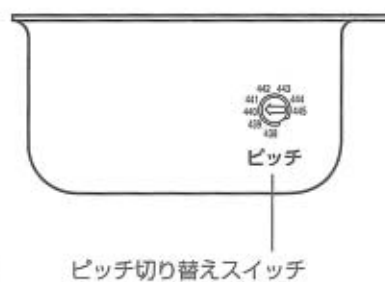

裏面

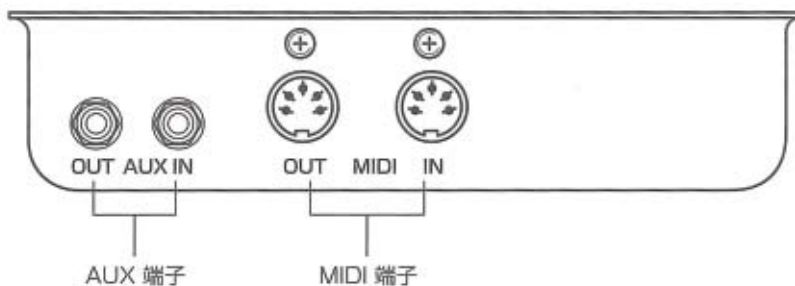

消音演奏をする

①消音ペダルを下に踏み込んでから左側にセットしてください。これでピアノの音は消えます。

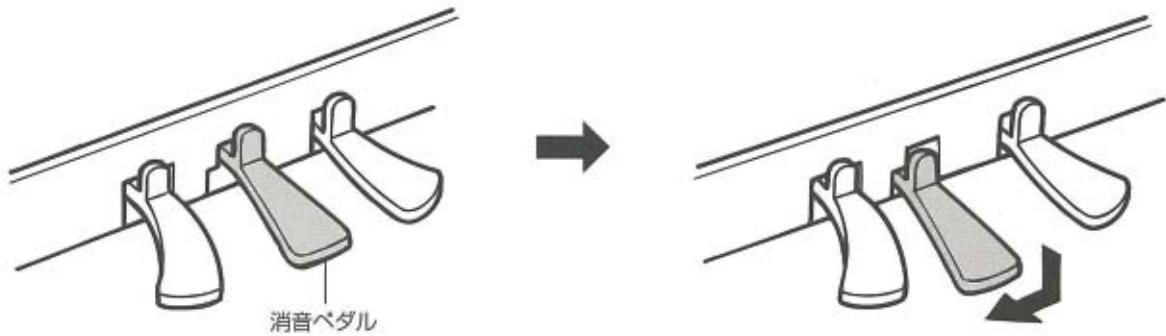

②電源スイッチをオンにしてください（緑色のパイロットランプが点灯することをお確かめください）。

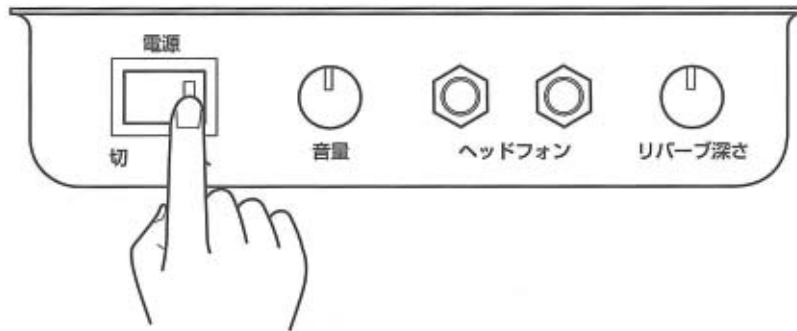

③ヘッドフォンをヘッドフォン端子に接続してください（ヘッドフォンは2本まで同時に使えます）。

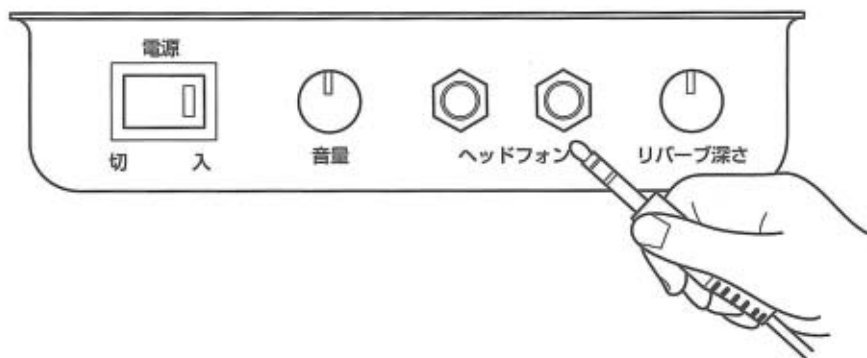

④音量を調整します。

左へ回すと：

音が小さくなる。

右へ回すと：

音が大きくなる。



リバーブをかける

リバーブとは、音に残響をつけ加えて音の響きを豊かにする効果です。

リバーブの深さを調節する

リバーブ深さつまみを回すことにより、リバーブの深さ(かかり具合)を調節することができます。

左へ回すと：

響きが浅く(弱く)なる。

右へ回すと：

響きが深く(強く)なる。



補足●リバーブ深さつまみが左一杯の状態になっていると、リバーブはかかりません。

リバーブの種類を切り替える

通常の方法で電源を入れるとホール1のリバーブが選ばれますが、下記のように黒鍵を押しながら電源を入れることにより、リバーブの種類を切り替えることができます。

リバーブの種類	設定方法	効果
ルーム	F [#] ₂ を押しながら電源を入れる	響きやすい部屋の中で弾いたときのような音になります。
ホール1	G [#] ₂ を押しながら電源を入れる	小さなコンサートホールの中で弾いたときのような音になります。
ホール2	A [#] ₂ を押しながら電源を入れる	大きなコンサートホールの中で弾いたときのような音になります。

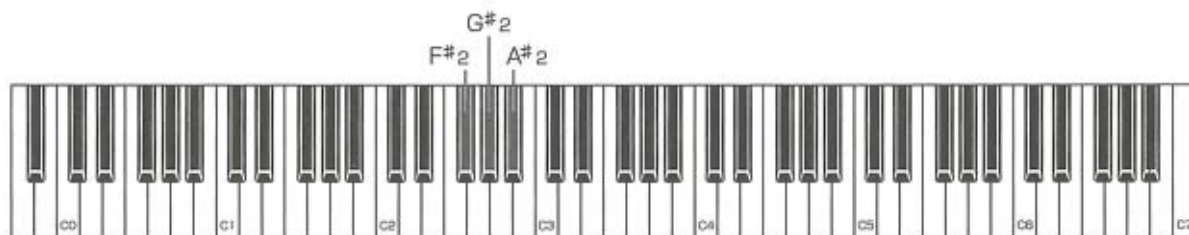

●設定例…ホール2のリバーブをかけたい場合

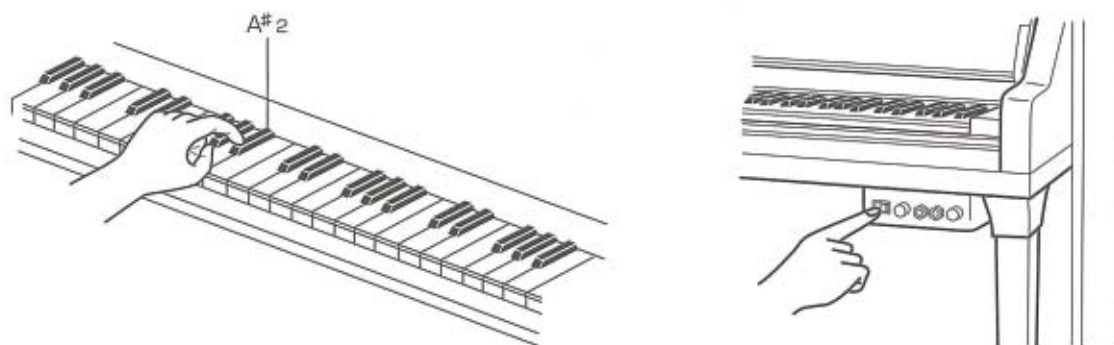

A[#]₂を押しながら **+** 電源を入れる

補足●リバーブの種類の設定は電源を切ると解除され、通常の方法で電源を入れるとホール1に戻ります。

ピッチを合わせる

ピッチを切り替える

本機のスイッチボックス側面部には、ピッチ切り替えスイッチがあり、スイッチを回すことによりピッチ（音程）を切り替えることができます。一般的に標準のピッチはA₃=440ヘルツですが、声楽やオーケストラの演奏では曲によって、あえてピッチを変えることがあります。ピッチを440

ヘルツよりも上げると明るく冴えた感じの音になり、440ヘルツよりも下げると暗い感じになります。あらかじめピッチが数値で分かっている場合は、ピッチ切り替えスイッチを使用してピッチを合わせてください。

スイッチボックス側面図

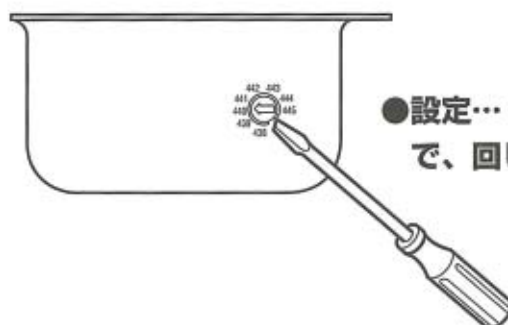

●設定... - (マイナス) ドライバーで、回して設定します。

補足

- ピッチは438ヘルツ～445ヘルツの範囲内で、1ヘルツきざみの設定ができます。(1ヘルツ=約4セント)
- 工場出荷時のピッチは、A₃=440ヘルツになっています。

ピッチを微調整する

ピッチ切り替えスイッチで設定したピッチ（音程）を、さらに微調整することができます。この機能を使うことにより、他の楽器とピッチを正確に合わせることができます。合奏のときなどに楽器間で

ピッチがずれていると、両者の間で音にうなりが生じます。本機と他の楽器の両方を鳴らしながら、うなりがなくなる高さに調整してください。

ピッチを上げるとき

- ① A₁とB₁の鍵盤（左端の白鍵2つ）を同時に押しながら、
- ② C₃～B₃いずれかの鍵盤を押します。

1回押すごとに少しずつピッチが上がります。音を聴きながらピッチをきざみに上げて、他の楽器と合わせてください。



ピッチを下げるとき

- ① A-1とA[#]-1の鍵盤（左端の白鍵と黒鍵）を同時に押しながら、
- ② C₃～B₃いずれかの鍵盤を押します。
1回押すごとに少しずつピッチが下がります。音を聴きながらピッチをこきざみに下げて、他の楽器と合わせてください。

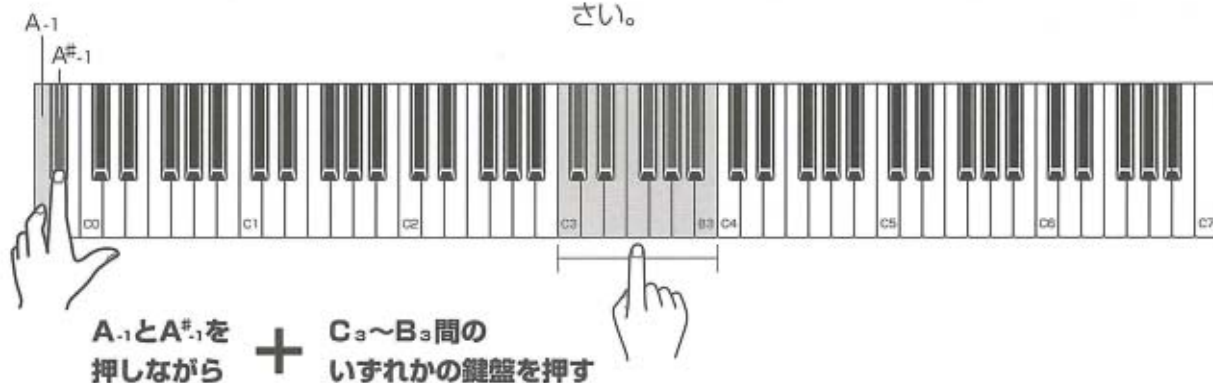

ピッチ切り替えスイッチで 設定したピッチに戻るとき

- ① A-1とA[#]-1とB-1の鍵盤（左端の白鍵2つと黒鍵1つ）を同時に押しながら、
- ② C₃～B₃いずれかの鍵盤を1回押します。



補足

- ピッチは±約50セントの範囲内で、約1.2セントきざみの設定ができます。（100セント＝半音）
- 鍵盤で設定したピッチは電源を切ると解除され、電源を入れると、ピッチ切り替えスイッチで設定したピッチに戻ります。
- 試聴曲の再生モードの状態ではピッチを微調整することはできません。

他の機器と接続する

本機のスイッチボックス裏面にあるAUX端子を使って、他の機器と接続できます。ここでは、AUX端子の使用例をご紹介します。

AUX出力(AUX OUT)端子の使用例

- 消音演奏をMD等に録音できます。
- アンプ付きスピーカーやステレオにつなぐと、スピーカーで音が聴けます。
- AUX OUT端子からは、ヘッドフォンで聴く音と同じ音が出力されます。

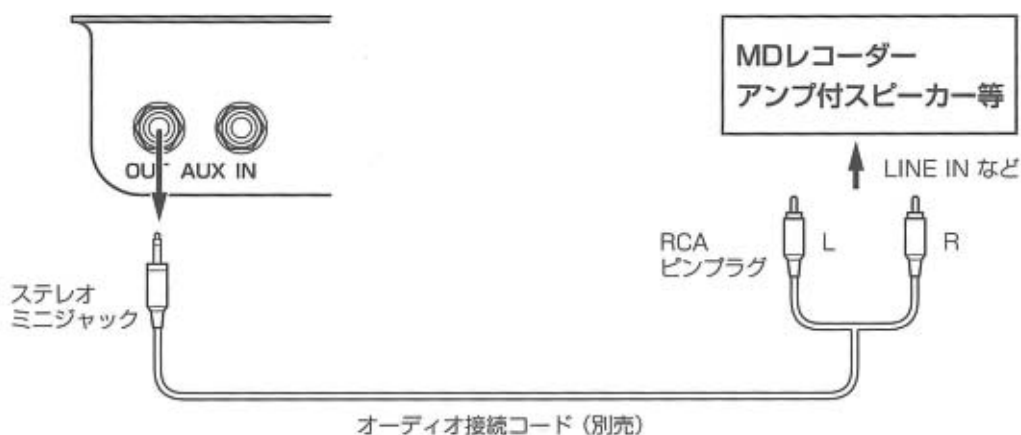

AUX入力(AUX IN)端子の使用例

- 音源モジュールやCD、MDに合わせて消音演奏することができます。



注意 ●接続は、必ず両機器の電源を切ってから行ってください。

補足

- 本機のAUX IN/OUT端子はステレオミニジャックです。
相手側の端子に対応したケーブル、または端子形状の変換アダプターが必要になります。
- オーディオ接続コードおよび変換アダプターは、抵抗のないものをお使いください。
- AUX入力端子より入力された音は、本機では音量調節できません。サイレント音とのバランスは相手側（音源、CDプレーヤー）のボリュームで行ってください。

他のMIDI機器と接続する

本機のスイッチボックス裏面にあるMIDI端子を使って、他のMIDI機器と接続できます。ここでは、MIDI端子の使用例をご紹介します。

MIDI出力(MIDI OUT)端子の使用例

- 消音演奏して、シンセサイザーや音源モジュールを鳴らすことができます。
- シーケンサーに演奏情報を送り、記録することができます。



MIDI入力(MIDI IN)端子の使用例

- シーケンサーから演奏情報を送り、内蔵ピアノ音源を鳴らすことができます。また、その音に合わせて消音演奏することができます。

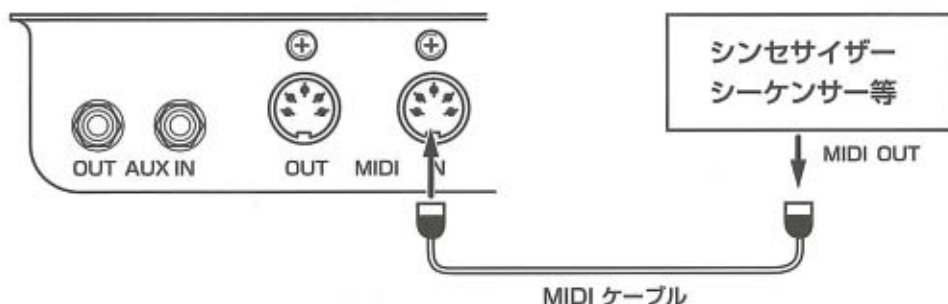

MIDI受信チャンネルの切り替え

- ピッチ切替スイッチで、MIDI受信チャンネルを切り替えることができます。通常MIDIの送受信はチャンネル1に設定されていますが、ピッチ切り替えスイッチを438ヘルツの1つ右にある目盛に合わせると、チャンネル1+2の受信が可能になります。

スイッチボックス側面部



- 設定… - (マイナス) ドライバーで回して、438の1つ右の目盛に設定します。

補足

- MIDIの受信をチャンネル1+2に設定した場合、ピッチは440ヘルツに固定されます。ただし、鍵盤による微調整は可能です。(→9ページ)
- 右手パートと左手パートを別々のチャンネルに設定してある曲を再生するときなどに設定します。

試聴曲の再生

本機には試聴用の曲が8曲入っており、再生させ、ヘッドフォンで聴くことができます。

※スイッチボックスにある音量ツマミの位置にご注意ください。標準音量は、音量ツマミが時計の3時の位置になるように設定されています。

- ① B₆とC₇の鍵盤（右端の白鍵2つ）を同時に押しながら、電源を入れます。

補足

- 電源を入れて1~2秒待ってから、すぐに鍵盤から指を離します。

全曲リピートになり、1曲目から8曲目までが繰り返し再生されます。

- ② ヘッドフォンをヘッドフォン端子に接続し、音量を調整します。



- ③ 操作①の後に聴きたい曲を直接指定して再生させるときは、A₋₁の鍵盤（最低音）を押しながら、C₀~G₀のいずれかの鍵盤を押します（ダイレクト選曲）。押した鍵盤の曲が再生され、終わると次の曲が再生されます。再生されている曲の1曲前の曲を選曲するにはF_{#6}の鍵盤を、1曲後の曲を選曲するにはA_{#6}の鍵盤を押します。

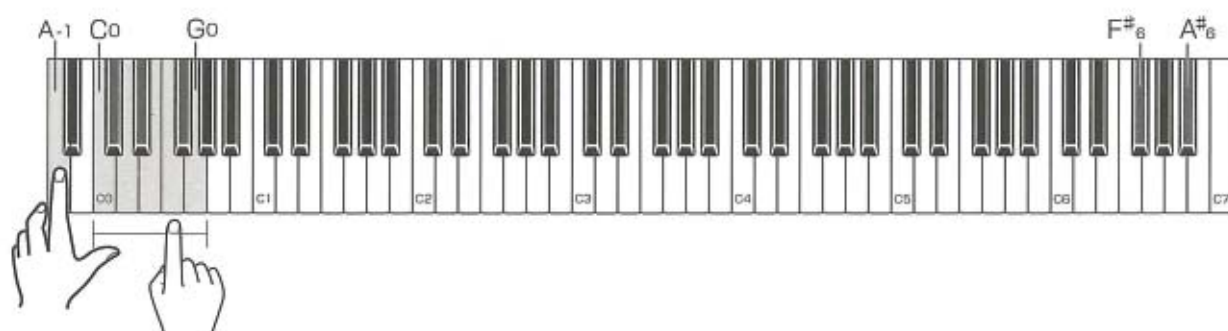

- ④ A₆の鍵盤を押すと、全曲をランダムな曲順で再生します（ランダムリピート）。F₆の鍵盤を押すと、現在選曲されている曲を繰り返し再生します（1曲リピート）。また、再度全曲リピートさせるときはG₆を押します（全曲リピート）。



- ⑤ 試聴曲の再生中にC₇の鍵盤を押すと、再生を一時停止し（ポーズ）、もう1回C₇の鍵盤を押すと、再生を再開します。B₆の鍵盤を押すと、再生が停止します（ストップ）。スタートするにはC₇の鍵盤を押します。
- ※一時停止状態では再生の再開以外の操作はできませんので、C₇の鍵盤を押して一時停止状態を解除してから、他の操作を行なってください。

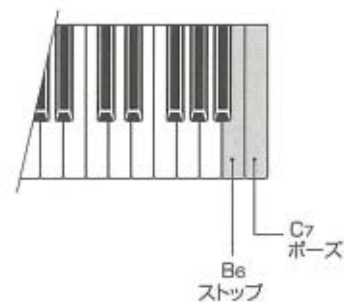

- ⑥ 試聴曲の再生中にG[#]₆の鍵盤を押しながらF[#]₆の鍵盤を押すと、音を出しながら早戻しを行ないます。G[#]₆の鍵盤を押したまま、F[#]₆の鍵盤を離すと、一時停止（ポーズ）し、G[#]₆の鍵盤を離すと再生します。同様にG[#]₆の鍵盤を押しながらA[#]₆の鍵盤を押すと、音を出しながら早送りを行ないます。G[#]₆の鍵盤をおしたまま、A[#]₆の鍵盤を離すと、一時停止（ポーズ）し、G[#]₆の鍵盤を離すと再生します。



- ※ G[#]₆の鍵盤が押されている間は、早戻し・早送りを再開することができます。



- ⑦ 試聴曲の再生モードを解除するときは、電源を入れ直します。

補足

- 電源を切るまでは、再生が停止していても再生モードになっているため、C₇の鍵盤を押した時点で再生が始まってしまいます。

試聴曲リスト

曲番号（鍵盤）	曲名／作曲者名
1 曲目（C ₀ 鍵盤）	ガボット／バッハ
2 曲目（C [#] ₀ 鍵盤）	エリーゼのために／ベートーヴェン
3 曲目（D ₀ 鍵盤）	春の歌／メンデルスゾーン
4 曲目（D [#] ₀ 鍵盤）	別れの曲／ショパン
5 曲目（E ₀ 鍵盤）	夜想曲第2番変ホ長調／ショパン
6 曲目（F ₀ 鍵盤）	トロイメライ／シューマン
7 曲目（F [#] ₀ 鍵盤）	愛の夢第3番／リスト
8 曲目（G ₀ 鍵盤）	月の光／ドビュッシー

主な仕様

- 鍵盤……………88鍵 (A₁～C₇・7オクターブ¹/₄)
- 音源方式……………AWM2音源
- 音色……………ピアノ
- センサーユニット……………連続検出キーセンサー、連続検出ラウドペダルセンサー、ON/OFFソフトペダルセンサー
- 最大同時発音数……………ステレオサンプリング16音
- コントロール・機能……………電源スイッチ (ランプ付)、音量つまみ、リバーブタイプ切り替え (ルーム、ホール1、ホール2)、リバーブ深さつまみ、ピッチ切り替えスイッチ、ピッチコントロール
- ペダル……………ソフトペダル、消音ペダル、ダンパーペダル
- 付属端子……………ヘッドフォン端子 (2)
AUX 端子 (IN/OUT)
MIDI 端子 (IN/OUT)
- 定格電源……………AC100V (50/60Hz)
- 定格消費電力……………12W (DC12V/1.5A)
- 付属品……………ACアダプター (PA-5D) (1)、ステレオヘッドフォン (1)、取扱説明書、保証書

おかしいなと思ったら…ちょっとお調べください

電源を入れても音がしない。	<ul style="list-style-type: none"> ●ACアダプターが抜けているかもしれません。確実に差し込んでください。 ●音量つまみが左一杯の位置になっているかもしれません。適正位置に調整してください。 ●標準音量は音量つまみが、時計の3時の位置になるように設定されています。
消音演奏時にも生ピアノの音が出る。	<ul style="list-style-type: none"> ●極度に強く打鍵すると生ピアノの音が出る場合があります。打鍵の強さを加減してください。
市販のヘッドフォンで聴くと音のバランスが異なる。	<ul style="list-style-type: none"> ●ヘッドフォンの種類によってそれぞれ特性が異なるため、ヘッドフォンによってはバランスが異なる場合があります。
市販のヘッドフォンで聴くと音量が異なる。	<ul style="list-style-type: none"> ●ヘッドフォンの種類によってそれぞれ特性が異なるため、ヘッドフォンによっては音量が異なる場合があります。
消音演奏時にピアノの本体からカタカタという音がする。	<ul style="list-style-type: none"> ●故障ではありません。アコースティックピアノ本来の打鍵音です。 ●アコースティックピアノ本来の音色や響きなどを生み出す要素のひとつです。
消音演奏の連打時に演奏と異なる強音が発音する。	<ul style="list-style-type: none"> ●サイレントピアノの構造上発生する場合があります、故障ではありません。
リバーブがかからない。	<ul style="list-style-type: none"> ●リバーブ深さつまみが、左一杯の位置になっているかもしれません。つまみを右に回して、適度な深さに設定してください。
音が残るすぎる。 (残響がかかりすぎる。)	<ul style="list-style-type: none"> ●リバーブ深さつまみの設定が深すぎるかもしれません。つまみを左に回して、適度な深さに設定してください。
他の楽器とピッチが合わない。	<ul style="list-style-type: none"> ●ピッチ切り替えスイッチが他のピッチ位置になっているかもしれません。ピッチ位置を他の楽器のピッチに合わせてください。

取り扱いについて

●電源について

必ずAC100V（50Hzまたは60Hz）のコンセントに接続してください。AC100V以外のコンセントには接続しないでください（本機は日本国内仕様です）。

長期間ご使用にならないときは、ACアダプターの電源プラグをコンセントから抜いてください。

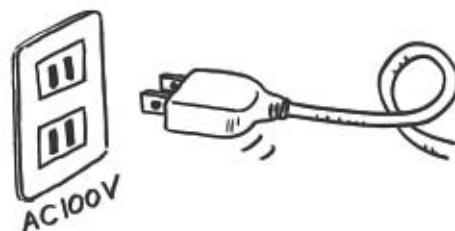

●コード類について

コード類の上に物を置いたり、ピアノのふたに挟みこんだりしないでください。

コード類を抜き差しするときは、必ず電源を切ってください。

コード類を抜くときは、断線やショートを防ぐため、必ずプラグを持って行ってください。



●落雷の恐れがあるときは？

早めにコンセントからACアダプターの電源プラグを抜き取ってください。



●水に濡れたときは？

万一雨がかったり、水をこぼしてしまったときは、すぐ電源プラグを抜き、販売店にご連絡ください。また、煙やスプレーなどがかからないよう、ご注意ください。



●他の電気機器への影響は？

本機の近くでラジオ・テレビなどを同時に使用すると、ラジオ・テレビ側で雑音などが生じることがあります。十分離してご使用ください。

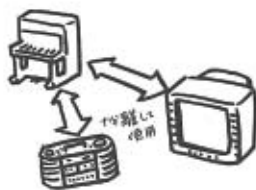

●移動するときは？

ACアダプター、コード類をすべて外してから移動します。ピアノの運搬・移動は専門の業者に依頼することをおすすめします。

●故障かな？と思ったら

ACアダプターがきちんと接続されていないか、意外なところで操作を誤っている場合があります。



MIDIインプリメンテーションチャート

Date:2004. 4. 20
Version:1.0

ファンクション	送 信	受 信	備 考
ベーシック チャンネル 電源オン時 設定可能	1 ×	1, 1+2 1, 1+2	
モード 電源オン時 メッセージ 代用	3 × *****	3 3 ×	
ノート ナンバー 音域	21~108 *****	21~108 21~108	
ベロシティ ノート・オン ノート・オフ	○ 9nH,v=1-127 × 8nH,v=64	○ v=1-127 ○	
アフター タッチ キー毎 チャンネル別	× ×	× ×	
ピッチ・ベンド	×	×	
コントロール チェンジ 7 10 11 64 67	× × × ○ ○	○ ○ ○ ○ ○	ボリューム パン エクスプレッション ダンパーペダル ソフトペダル (シフトペダル)
プログラム チェンジ 設定可能範囲	× *****	×	
エクスクルーシブ	×	×	
コモン ソング・ポジション ソング・セレクト チューン	× × ×	× × ×	
リアル タイム クロック コマンド	× ×	× ×	
その他 オール・サウンド・オフ リセット・オール・コントローラ ローカルオン/オフ オール・ノート・オフ アクティブ・センシング リセット	× × × × ○ ×	○ (120,126,127) × ○ ○ (123-125) ○ ×	
備考			

保証とサービスについて

本機の保証期間は、保証書に記入されたご購入の日付から1ヶ年です（現金、ローン、月賦などによる区別はございません）。また保証は、日本国内にてのみ有効といたします。

保証書

保証書をお受け取りの時は、お客さまのご住所、お名前、お買上げの年月日、販売店名などを必ずご確認ください。無記名の場合は無効となりますので、くれぐれもご注意ください。

保証書は大切に保管しましょう。

保証書は弊社が、本機をご購入いただいたお客さまに、保証規定に則りご購入の日から向こう1ヶ年の無償サービスをお約束申し上げるものですが、万一紛失なさいますと保証期間中であっても実費を頂戴させていただくこととなります。いつでもご提示いただけますように、十分ご配慮の上で保管してください。また、後々のサービスに際しての機種別の判別やサービス依頼店の確認などにも役立ちます。保証期間が切れましても、お捨てにならないでください。

保証期間中のサービス

保証期間中に万一故障が発生した場合、お買上げ店にご連絡いただきますと、技術者が修理・調整致します。この際、必ず保証書をご提示ください。保証書なき場合には、サービス料金をいただく場合もあります。またお買上げ店より遠方に移転される場合は、事前にお買上げ店あるいはヤマハにご連絡ください。移転先におけるサービス担当店をご紹介申し上げますと同時に、引き続き保証期間中のサービスを責任をもって行うよう手続き致します。

満1ヶ年の保証期間を過ぎますとサービスは有料となりますが、引き続き責任をもってサービスをさせていただきます。なお、補修用性能部品の保有期間は最低8年となっております。そのほかご不明な点などございましたら、下記のヤマハサービス網までお問い合わせください。

本機についてのお問い合わせは、もよりのヤマハピアノ特约店/下記のヤマハへ。

ヤマハ株式会社

国内楽器営業本部 鍵盤営業部

企画推進室	〒108-8568 東京都港区高輪2-17-11 TEL.03-5488-5442
北海道営業グループ	〒064-8543 札幌市中央区南10条西1-1-50 (ヤマハセンター) TEL.011-512-6114
仙台営業グループ	〒980-0804 仙台市青葉区大町2-2-10 (住友生命青葉通りビル) TEL.022-222-6025
東京営業グループ	〒108-8568 東京都港区高輪2-17-11 TEL.03-5488-5436
首都圏営業グループ	〒108-8568 東京都港区高輪2-17-11 TEL.03-5488-5437
関東営業グループ	〒108-8568 東京都港区高輪2-17-11 TEL.03-5488-5469
東海営業グループ	〒460-8588 名古屋市中区錦1-18-28 TEL.052-201-5175
静岡・北陸営業グループ	〒460-8588 名古屋市中区錦1-18-28 TEL.052-201-5196
大阪・神戸営業グループ	〒542-0081 大阪市中央区南船場3-12-9 (心斎橋プラザビル東館) TEL.06-6252-8620
近畿営業グループ	〒542-0081 大阪市中央区南船場3-12-9 (心斎橋プラザビル東館) TEL.06-6252-4341
中国・四国営業グループ	〒542-0081 大阪市中央区南船場3-12-9 (心斎橋プラザビル東館) TEL.06-6252-7644
九州営業グループ	〒812-8508 福岡市博多区博多駅前2-11-4 TEL.092-472-2153
ピアノ事業部 営業部	〒430-8650 浜松市中沢町10-1 TEL.053-460-2181
ピアノインフォメーションセンター	営業時間 月～土 10:30～19:00 (祝日およびセンター指定休日を除く) フリーダイヤル 0120-084808

ヤマハ電気音響製品サービス拠点(修理受付および修理品お持込み窓口)

◆修理のご依頼/修理についてのご相談窓口

ヤマハ電気音響製品修理受付センター FAX (053) 463-1127
受付 月曜～金曜日 9:00～19:00 土曜日 9:00～17:30
(日曜、祝祭日および弊社休業日を除く)

ナビダイヤル
(全国共通番号)  0570-012-808

◆修理品お持込み窓口

受付 月曜～金曜日 9:00～17:45
(土曜、日曜、祝祭日および弊社休業日を除く)

*サービスセンターおよびサービスステーションへの電話は、
電気音響製品修理受付センターでお受けします。

北海道サービスステーション	〒064-8543 札幌市中央区南10条西1-1-50 FAX (011) 512-6109
仙台サービスステーション	〒984-0015 仙台市若林区卸町5-7 仙台卸商共同配送センター3F FAX (022) 236-0007
首都圏サービスセンター	〒143-0008 東京都大田区平和島2-1-1 京浜トラックターミナル内14号棟A-5F FAX (03) 5762-2125
浜松サービスステーション	〒435-0018 浜松市和田町200 ヤマハ(株)和田工場内 FAX (053) 462-9244
名古屋サービスセンター	〒454-0058 名古屋市中川区玉川町2-1-2 ヤマハ(株)名古屋倉庫3F FAX (052) 652-0043
大阪サービスセンター	〒565-0803 吹田市新声屋下1-16 ヤマハ(株)千里丘センター内 FAX (06) 6877-5292
四国サービスステーション	〒760-0029 高松市丸亀町8-7 (株)ヤマハミュージック神戸 高松店内 FAX (087) 822-7160
九州サービスステーション	〒812-8508 福岡市博多区博多駅前2-11-4 FAX (092) 472-2137

※ 名称、住所、電話番号などは変更になる場合があります

