

**PRECAUTIONS**

**PLEASE READ CAREFULLY BEFORE PROCEEDING**

\* Please keep this manual in a safe place for future reference.

**⚠ CAUTION**

Always follow the basic precautions listed below to avoid the possibility of physical injury to you or others, or damage to the instrument or other property. These precautions include, but are not limited to, the following:

In order to prevent injury as a result of toppling, detachment, and the like, ensure that the mounting bolts and the clamp bolt are securely tightened.

Take care to avoid hurried loosening of the clamp bolt, the rod being clamped, or other bolts whenever making height or angle adjustments. Failure to observe this precaution can lead to fingers being trapped or squeezed as a result of sudden movement of the mounted instrument.

Disassembly or customization of this product can result in injury and permanent damage and must, therefore, be avoided.

Take care to avoid trapping or squeezing your fingers when mounting the MAT1 on a stand or the like.

Bolts other than those provided with the MAT1 should never be used for mounting. If the bolts used are even slightly too long or too short, they may damage internal components or the instrument may become detached and fall during a performance.

Take care to avoid trapping or squeezing your fingers when pushing the rod into the MAT1, tightening the clamp bolt, or adjusting the instrument's position or angle.

Take care to avoid hurried loosening of the wing bolt whenever making height or position adjustments. Failure to observe this precaution can lead to sudden movement of the DTX-MULTI 12 and injury.

In order to prevent sudden movement of the instrument or injury during performances, ensure that the wing bolt is securely tightened.

If mounting on a three-legged stand, ensure that the rod points in the same direction as one of the legs. If this precaution is not observed, the weight of the DTX-MULTI 12 could cause the stand to topple over, resulting in injury or equipment damage.

\* Specifications and descriptions in this Owner's Manual are for information purposes only. Yamaha Corporation reserves the right to change or modify products or specifications at any time without prior notice. As specifications, hardware, and optional extras may not be the same in every region, please check with your Yamaha dealer.

**■ Package Contents (checklist)**

- A** MAT1 Module Attachment
- B** Mounting bolts x 4
- C** Clamp bolt
- Owner's Manual (this sheet)

**■ Mounting the DTX-MULTI 12**

Before mounting your DTX-MULTI 12 on the MAT1, please refer to [Fig. 1].

- Place the DTX-MULTI 12 upside-down on a flat, level surface.
- Align the MAT1 with the bolt holes on the DTX-MULTI 12's bottom surface.
- Insert the four mounting bolts **B** provided with the MAT1 into the four bolt holes, and tighten them securely using a Phillips-head screwdriver.

**■ Mounting on a Stand or Rack**

The MAT1 has been designed for mounting on the Yamaha PS940 Percussion Stand and other similar stands. Before mounting it on such a stand, please refer to [Fig. 2]. As shown, line up the rod with the MAT1 mounting hole, push the rod fully into place, and then secure it firmly using the clamp bolt **C**.

**VORSICHTSMASSNAHMEN**

**BITTE SORGFÄLTIG DURCHLESEN, EHE SIE WEITERMACHEN**

\* Heben Sie diese Anleitung sorgfältig auf, damit Sie später einmal nachschlagen können.

**⚠ VORSICHT**

Beachten Sie immer die grundsätzlichen, nachfolgend aufgelisteten Vorsichtsmaßnahmen, um mögliche körperliche Verletzungen bei Ihnen oder anderen, oder aber Schäden an diesem Gerät oder an anderen Gegenständen zu vermeiden. Zu diesen Vorsichtsmaßnahmen gehören die folgenden Punkte, die jedoch keine abschließende Aufzählung darstellen:

Um Verletzungen zu vermeiden, die durch Umkippen, Abfallen und Ähnliches entstehen können, achten Sie darauf, dass die Befestigungsbolzen und der Klemmbolzen fest angezogen sind.

Achten Sie darauf, den Klemmbolzen oder die festzuklemmende Stange oder andere Bolzen nicht zu schnell zu lösen, wenn Sie Höhen- oder Winklereinstellungen vornehmen. Bei Nichtbeachtung dieser Vorsichtsmaßnahme könnten durch plötzliche Bewegungen des montierten Instruments Ihre Finger eingeklemmt oder gequetscht werden.

Auseinandernehmen des oder Veränderungen an diesem Produkt können zu Verletzungen und dauerhafter Beschädigung führen und müssen daher vermieden werden.

Achten Sie darauf, sich nicht die Finger einzuklemmen oder zu quetschen, wenn Sie das MAT1 auf einem Ständer o. ä. montieren.

Für die Montage sollten keine anderen als die mit dem MAT1 gelieferten Bolzen verwendet werden. Wenn die verwendeten Bolzen auch nur ein kleines Stück zu lang oder zu kurz sind, können sie innere Bauteile des Instruments beschädigen oder sich während des Spiels lösen und herausfallen.

Achten Sie darauf, sich nicht die Finger einzuklemmen oder zu quetschen, wenn Sie die Stange in das MAT1 einführen, den Klemmbolzen festziehen oder Position/Winkel des Instruments verändern.

Achten Sie darauf, die Flügelschraube nicht zu schnell zu lösen, wenn Sie Höhen- oder Winklereinstellungen vornehmen. Durch Nichtbeachtung dieser Vorsichtsmaßnahme kann es zu plötzlichen Bewegungen des DTX-MULTI 12 und Verletzungen kommen.

Um plötzliche Bewegungen des Instruments oder Verletzungen während des Spiels zu vermeiden, achten Sie darauf, dass die Flügelschraube fest angezogen ist.

Stellen Sie beim Montieren auf einem dreibeinigen Stativ sicher, dass die Stange in die gleiche Richtung zeigt wie eines der Beine. Wenn diese Vorsichtsmaßnahme nicht eingehalten wird, könnte das Stativ durch das Gewicht des DTX-MULTI 12 umkippen, was Verletzungen oder Sachschäden zur Folge haben kann.

\* Die in dieser Bedienungsanleitung enthaltenen technischen Daten und Beschreibungen dienen lediglich der Information. Yamaha Corporation behält sich das Recht vor, technische Daten jederzeit und ohne vorherige Ankündigung zu ändern oder zu modifizieren. Da die Technischen Daten, die Hardware und optionales Zubehör nicht in jeder Region gleich sind, besprechen Sie diese Punkte bitte mit Ihrem Yamaha-Händler.

**■ Verpackungsinhalt (Checkliste)**

- A** MAT1-Modulbefestigung
- B** Befestigungsbolzen x 4
- C** Klemmbolzen
- Bedienungsanleitung (dieses Blatt)

**■ Montage des DTX-MULTI 12**

Bevor Sie Ihr DTX-MULTI 12 am MAT1 befestigen, betrachten Sie bitte [Abb. 1].

- Legen Sie das DTX-MULTI 12 umgedreht auf eine glatte, ebene Fläche.
- Richten Sie das MAT1 auf die Bolzenlöcher an der Unterseite des DTX-MULTI 12 aus.
- Setzen Sie die vier Befestigungsbolzen **B** (liegen dem MAT1 bei) in die vier Bolzenlöcher ein, und ziehen Sie sie mit einem Phillips-Kreuzschlitzschraubendreher sicher fest.

**■ Montage auf einem Ständer oder im Rack**

Das MAT1 wurde zur Befestigung an einem Percussion-Ständer PS940 von Yamaha oder anderen, ähnlichen Ständern entworfen. Bevor Sie es an einem solchen Ständer befestigen, betrachten Sie bitte [Abb. 2]. Richten Sie die Stange wie gezeigt auf die Montageöffnung am MAT1 aus, schieben Sie die Stange ganz hinein, und ziehen Sie sie mit dem Klemmbolzen **C** sicher fest.

**PRECAUTIONS D'USAGE**

**PRIÈRE DE LIRE CECI ATTENTIVEMENT AVANT DE PROCÉDER À TOUTE MANIPULATION**

\* Veuillez conserver ce manuel à portée de main pour toute référence ultérieure.

**⚠ ATTENTION**

Veillez à toujours respecter les précautions élémentaires reprises ci-dessous pour éviter tout risque de blessure grave, à vous-même et à autrui, et prévenir d'éventuels dommages à l'instrument ou à tout autre équipement. La liste de ces précautions porte, sans s'y limiter, sur les éléments suivants :

Pour éviter tout risque de blessure résultant du renversement ou du détachement des boulons, veillez à resserrer correctement les boulons de montage et le boulon de blocage.

Prenez soin d'éviter de desserrer à la hâte le boulon de blocage, la tige en cours de fixation ou tout autre boulon lorsque vous devez effectuer des réglages de hauteur ou d'angle d'inclinaison. Si vous ne respectez pas cette précaution d'usage, vous risquez de vous faire pincer ou coincer les doigts à la suite d'un mouvement brusque provenant de l'instrument monté.

Le démontage et la personnalisation de ce produit peuvent entraîner des blessures et des dommages permanents, et doivent, par conséquent, être évités.

Évitez de vous faire pincer ou coincer les doigts lors du montage du MAT1 sur ce pied ou sur tout autre support similaire.

Lors du montage, n'utilisez pas des boulons autres que ceux qui sont fournis avec le MAT1. Si les boulons utilisés sont, même très légèrement, plus longs ou plus courts que les boulons fournis, ils risqueront de provoquer l'endommagement des composants internes ou de se détacher et de tomber de l'instrument en cours de performance.

Évitez de vous faire pincer ou coincer les doigts en insérant la tige dans le MAT1, en resserrant le boulon de montage ou en réglant la position ou l'angle d'inclinaison de l'instrument.

Prenez soin d'éviter de desserrer à la hâte le boulon à oreilles lorsque vous devez effectuer des réglages de hauteur ou de positionnement. Si vous ne respectez pas cette précaution d'usage, vous risquez de vous blesser en provoquant un mouvement brusque de l'instrument.

Pour éviter tout risque de blessure résultant d'un brusque mouvement de l'instrument, veillez à resserrer correctement le boulon à oreilles.

Lorsque l'unité est montée sur un trépied, veillez à ce que la tige soit orientée dans la même direction que l'un des pieds du support. Le non respect de cette précaution peut entraîner le renversement du trépied sous le poids du DTX-MULTI 12, ce qui risque de causer des blessures corporelles ou d'endommager l'équipement.

\* Les caractéristiques techniques et les descriptions figurant dans ce mode d'emploi sont fournies à titre informatif uniquement. Yamaha Corporation se réserve le droit de changer ou modifier les produits et leurs caractéristiques techniques, à tout moment, sans aucun préavis. Les caractéristiques techniques, le matériel ainsi que les éléments proposés en option peuvent varier selon les régions. Par conséquent, veuillez contacter votre revendeur Yamaha pour tout renseignement à cet effet.

**■ Contenu de l'emballage (liste de contrôle)**

- A** Support pour module MAT1
- B** Boulons de montage x 4
- C** Boulon de blocage
- Mode d'emploi (cette feuille)

**■ Montage du DTX-MULTI 12**

Avant de monter votre unité DTX-MULTI 12 sur le MAT1, veuillez vous reporter à la [Fig. 1].

- Posez l'unité DTX-MULTI 12 à l'envers, sur une surface de niveau plate.
- Alignez le MAT1 sur les trous des boulons situés sur la surface inférieure de l'unité DTX-MULTI 12.
- Insérez les quatre boulons de montage **B** fournis sur le MAT1 dans les quatre trous de boulon correspondants, puis serrez-les fermement à l'aide d'un tournevis à embout cruciforme.

**■ Montage sur pied ou en rack**

Le MAT1 a été spécialement conçu pour être monté sur le pied de percussion Yamaha PS940 ou d'autres supports similaires. Avant de le monter sur ce pied, veuillez vous reporter à la [Fig. 2]. Tel qu'indiqué sur l'illustration, alignez la tige sur le trou de montage du MAT1, introduisez la tige jusqu'à l'enclenchement puis fixez-la fermement à l'aide du boulon de blocage **C**.

[Fig.1]

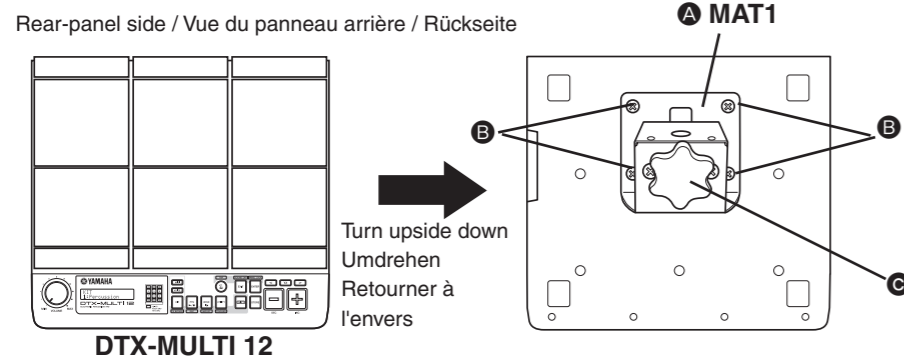

[Fig.2]

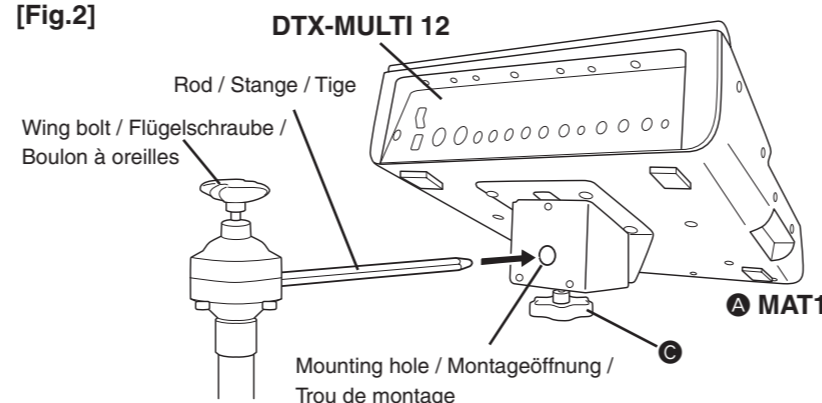

Yamaha Electronic Drums web site:  
<http://www.yamaha.co.jp/english/product/drums/ed/>  
Yamaha Manual Library  
<http://www.yamaha.co.jp/manual/>

	音源固定附件	<b>ZH</b>
<b>MAT1</b>	<b>MAT1</b>	使用说明书

## 注意事項

### 使用前请仔细阅读

\* 请将本说明书存放在安全的地方，以便将来随时查阅。

 <b>小心</b>
<p>为了避免您或周围他人可能发生的人身伤害、设备或财产损失，请务必遵守下列基本注意事项。这些注意事项包括但不限于下列情况：</p>
<p>为了防止由于乐器翻倒、脱落及类似情况造成人身伤害，请确认安装螺栓和夹紧螺栓都已牢牢拧紧。</p>
<p>注意在进行高度调节或角度调节时，请勿匆忙松开夹紧螺栓、夹紧的杆子或其它螺栓。不遵照此注意事项可能会由于安装的乐器突然移动造成夹到手指。</p>
<p>拆卸或擅自改装本产品可能会造成人身伤害和产品永久损坏，因此切勿这样做。</p>
<p>当将 MAT1 安装在支架或类似部件上时，注意不要夹到手指。</p>
<p>在安装时切勿使用非 MAT1 附带的螺栓。即使螺栓只是稍稍长一点或短一点，都会造成演奏过程中内部原件损坏或乐器解体和跌落。</p>
<p>在将杆子推入 MAT1、拧紧夹紧螺栓或调节乐器位置或角度时，注意不要夹到手指。</p>
<p>在调节高度或位置时，请勿匆忙松开翼形螺栓。若不遵照此注意事项可能会造成 DTX-MULTI 12 突然移动及人身伤害。</p>
<p>为了防止演奏过程中乐器突然移动或人身伤害，请务必牢牢拧紧翼形螺栓。</p>
<p>如果要安装到三脚支架上，请确保杆子与其中一个支脚的朝向相同。如果未遵照此注意事项，则 DTX-MULTI 12 的重量可能会造成支架翻倒，从而导致人身伤害或设备损坏。</p>

\* 本使用说明书中的规格和描述仅供参考。Yamaha 公司保留随时更改或修订产品或规格的权利，若有更改，恕不事先通知。由于每个地区的产品规格、硬件和选购件不一定相同，请与您的 Yamaha 经销商确认。

### ■ 包装内物品（检查清单）

- |                                           |                                          |
|-------------------------------------------|------------------------------------------|
| <input type="checkbox"/> <b>A</b> MAT1 模块 | <input type="checkbox"/> <b>B</b> 安装螺栓×4 |
| <input type="checkbox"/> <b>C</b> 夹紧螺栓    | <input type="checkbox"/> 使用说明书（本页）       |

### ■ 安装 DTX-MULTI 12

在将 DTX-MULTI 12 安装到 MAT1 上之前，请参见 [ 图 1 ]。

- 将 DTX-MULTI 12 底朝上安放于平坦、稳定的表面上。
- 将 MAT1 对准 DTX-MULTI 12 底面上的螺栓孔。
- 将 MAT1 附带的 4 个安装螺栓 **B** 插入 4 个螺栓孔中，然后用十字螺丝刀牢牢拧紧。

### ■ 安装在支架或机架上

MAT1 专用于安装在 Yamaha PS940 打击支架和其它类似支架上。在将其安装在支架上之前，请务必参见如下所示的 [ 图 2 ]，将杆子与 MAT1 安装孔呈一直线，然后将杆子完全推入到位，并用夹紧螺栓 **C** 牢牢固定。

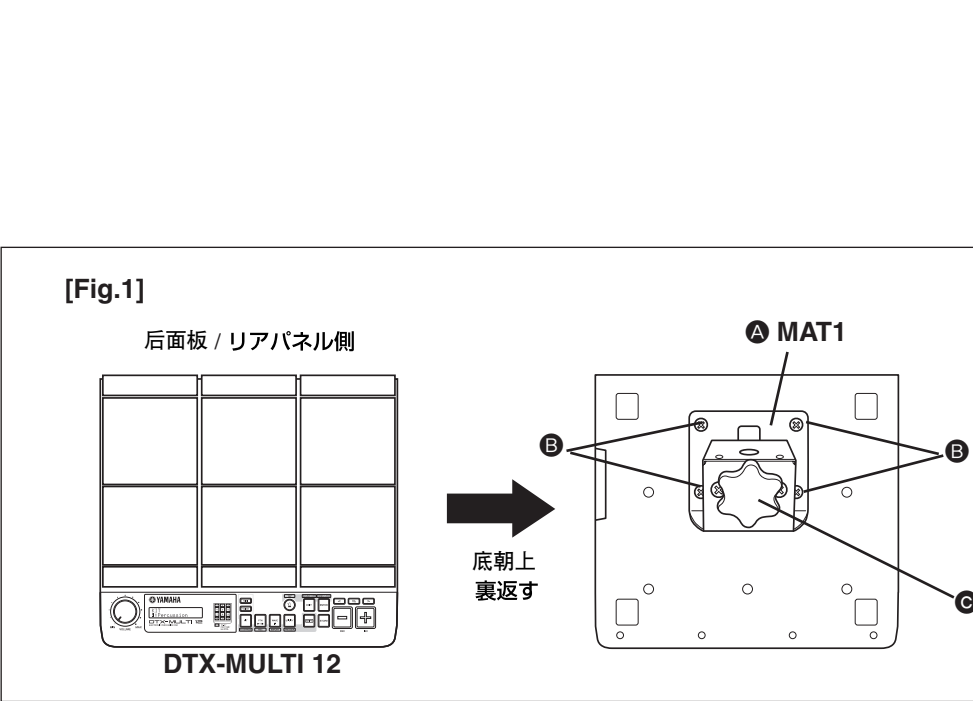







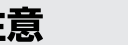
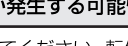

	モジュールアタッチメント	<b>JA</b>
<b>MAT1</b>	<b>MAT1</b>	取扱説明書

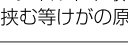
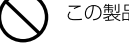
## 安全上のご注意 ご使用前に、必ずこの「安全上のご注意」をよくお読みください。

ここに示した注意事項は、製品を安全に正しくご使用いただき、お客様や他の方々への危害や財産への損害を未然に防止するためのものです。必ずお守りください。

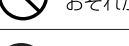
お子様がご使用になる場合は、保護者の方が以下の内容をお子様にご徹底くださいますようお願いいたします。お読みになったあとは、使用される方がいつでも見られる所に必ず保管してください。

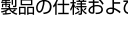
 <b>記号表示について</b>
この製品や取扱説明書に表示されている記号には、次のような意味があります。
 「ご注意ください」という注意喚起を示します。
 ～しないでくださいという「禁止」を示します。
 「必ず実行」してくださいという強制を示します。
 <b>注意</b>
この表示の欄は、「 <b>傷害を負う可能性または物的損害が発生する可能性が想定される</b> 」内容です。
 取り付けネジやクランプボルトはしっかり締め付けてください。転倒、落下等によりけがの原因となります。
 高さや角度の調整を行なう際、急にクランプボルトや取り付け先のクランプ、ネジ類をゆるめなideてください。本体が急に傾いたりして手や指を挟む等けがの原因となります。
 この製品を分解したり、改造したりしないでください。けがまたは故障の原因になります。
 本体をスタンドなどに取り付ける際、指に注意してください。指が挟まれてけがををするおそれがあります。
 必ず、MAT1 に付属の取り付けネジをお使いください。長さの異なるネジを使用した場合、楽器内部の部品の損傷や演奏中に楽器が落下するおそれがあります。
 ロッドを深く差し込む際やクランプボルトをゆるめて角度や位置を調整する際に指を挟むおそれがありますので、ご注意ください。
 角度や位置を調整する際は、急にウイングボルトをゆるめなideてください。急に本体が傾き、けがををするおそれがあります。
 ウイングボルトはしっかりと締めてください。演奏中に急に本体が傾き、けがををするおそれがあります。
 3本脚のスタンドに取り付けて使用する場合は、必ずスタンドの脚が出ている方向にロッドの向きを合わせてください。ロッドの向きがスタンドの脚の方向になっていない場合、DTX-MULTI12 の重みでスタンドが倒れ、けがををするおそれがあります。

※製品の仕様および外観は、改良のため予告無く変更することがあります。

### ■同梱品（お確かめください）

- |                                           |                                              |                                               |                                    |
|-------------------------------------------|----------------------------------------------|-----------------------------------------------|------------------------------------|
| <input type="checkbox"/> <b>A</b> MAT1 本体 | <input type="checkbox"/> <b>B</b> 取り付けネジ×4 本 | <input type="checkbox"/> <b>C</b> クランプボルト×1 個 | <input type="checkbox"/> 取扱説明書（本紙） |
|-------------------------------------------|----------------------------------------------|-----------------------------------------------|------------------------------------|

### ■ MAT1 の DTX-MULTI 12 への取り付け [Fig.1] をご覧ください。

- DTX-MULTI 12 の底面を上にして平らな場所に置きます。
- DTX-MULTI 12 の底面のネジ穴に、MAT1 の穴を合わせます。
- 4 個所のネジ穴に付属の取り付けネジ **B** を入れ、+（プラス）のドライバーを使ってしっかりと固定します。

### ■スタンド、ラックへの取り付け

MAT1 は、ヤマハ製パーカッションスタンド PS940 などに装着できます。

[Fig.2] のように、ロッドの形状と MAT1 の取り付け穴を合わせ、ロッドを奥までしっかり差し込み、クランプボルト **C** を締めてしっかりと固定します。

For details of details, please contact your nearest Yamaha representative or the authorized distributor listed below.

Die Einzelheiten zu Produkten sind bei Ihrer unten aufgeführten Niederlassung und bei Yamaha Vertragshändlern in den jeweiligen Bestimmungsländern erhältlich.

NORTH AMERICA		
<b>CANADA</b> Yamaha Canada Music Ltd. 135 Milner Avenue, Scarborough, Ontario, M1S 3R1, Canada Tel: 416-298-1311		
<b>U.S.A.</b> Yamaha Corporation of America 6600 Orangethorpe Ave., Buena Park, Calif. 90620, U.S.A. Tel: 714-522-9011		
CENTRAL & SOUTH AMERICA		
<b>MEXICO</b> Yamaha de México S.A. de C.V. Calz. Javier Rojo Gómez #1149, Col. Guadalupe del Moral C.P. 09300, México, D.F., México Tel: 55-5804-0600		<b>FRANCE</b> Yamaha Musique France BP 70-77312 Marne-la-Vallée Cedex 2, France Tel: 01-64-61-4000
<b>BRAZIL</b> Yamaha Musical do Brasil Ltda Rua Joaquim Floriano, 913 - 4º andar, Itaim Bibi, CEP 04534-013 Sao Paulo, SP, BRAZIL Tel: 011-3704-1377		<b>ITALY</b> Yamaha Musica Italia S.P.A. Combo Division Viale Italia 88, 20020 Lainate (Milano), Italy Tel: 02-935-771
<b>ARGENTINA</b> Yamaha Music Latin America, S.A. Sucursal de Argentina Olga Cossettini 1553, Piso 4 Norte, Madero Este-C1107CEK, Buenos Aires, Argentina Tel: 011-4119-7000		<b>SPAIN/PORTUGAL</b> Yamaha Música Ibérica, S.A. Ctra. de la Coruna km. 17, 200, 28230 Las Rozas (Madrid), Spain Tel: 91-639-8888
<b>PANAMA AND OTHER LATIN AMERICAN COUNTRIES/CARIBBEAN COUNTRIES</b> Yamaha Music Latin America, S.A. Torre Banco General, Piso 7, Urbanización Marbella, Calle 47 y Aquilino de la Guardia, Ciudad de Panamá, Panamá Tel: +507-269-5311		<b>GREECE</b> Philippos Nakas S.A. The Music House 147 Skiatthou Street, 112-55 Athens, Greece Tel: 01-228 2160
<b>AUSTRIA</b> Yamaha Music Europe GmbH Branch Austria Schleiergasse 20, A-1100 Wien, Austria Tel: 01-60203900		<b>SWEDEN</b> Yamaha Scandinavia AB J. A. Wettergrens Gata 1, Box 30053 S-400 43 Göteborg, Sweden Tel: 031 89 34 00
<b>CZECH REPUBLIC/SLOVAKIA/HUNGARY/SLOVENIA</b> Yamaha Music Europe GmbH Branch Austria Schleiergasse 20, A-1100 Wien, Austria Tel: 01-60203900		<b>DENMARK</b> YS Copenhagen Liaison Office Generatorvej 6A, DK-2730 Herlev, Denmark Tel: 44 92 49 00
<b>POLAND/LITHUANIA/LATVIA/ESTONIA</b> Yamaha Music Europe GmbH Branch Sp.z o.o. Oddzial w Polsce ul. 17 Stycznia 56, PL-02-146 Warszawa, Poland Tel: 022-868-07-57		<b>FINLAND</b> E-Musiikki Oy Kluuvikatu 6, P.O. Box 260, SF-00101 Helsinki, Finland Tel: 09 618511
<b>THE NETHERLANDS/BELGIUM/LUXEMBOURG</b> Yamaha Music Europe Branch Benelux Clarissenhof 5-b, 4133 AB Vianen, The Netherlands Tel: 0347-358 040		<b>NORWAY</b> Norsk filial av Yamaha Scandinavia AB Grini Næringspark 1, N-1345 Østerås, Norway Tel: 67 16 77 70
<b>AFRICA</b>		<b>ICELAND</b> Skifan HF Skeifan 17 P.O. Box 8120, IS-128 Reykjavik, Iceland Tel: 525 5000
<b>MIDDLE EAST</b>		<b>RUSSIA</b> Yamaha Music (Russia) Office 4015, entrance 2, 21/5 Kuznetskii Most street, Moscow, 107996, Russia Tel: 495 626 0660
<b>TURKEY/CYPRUS</b> Yamaha Music Europe GmbH Siemensstraße 22-34, 25462 Rellingen, Germany Tel: 04101-3030		<b>OTHER EUROPEAN COUNTRIES</b> Yamaha Music Europe GmbH Siemensstraße 22-34, 25462 Rellingen, Germany Tel: +49-4101-3030
<b>OTHER COUNTRIES</b> Yamaha Music Gulf FZE LOB 16-513, P.O.Box 17328, Jubel Ali, Dubai, United Arab Emirates Tel: +971-4-881-5868		
SY51	<b>HEAD OFFICE</b>	Yamaha Corporation, Pro Audio & Digital Musical Instrument Division Nakazawa-cho 10-1, Naka-ku, Hamamatsu, Japan 430-8650 Tel: +81-53-460-2432

## アフターサービス

サービスのご依頼、お問い合わせは、お買い上げ店、またはヤマハ修理ご相談センターにご連絡ください。

- 補修用性能部品の最低保有期間**：製品の機能を維持するために必要な部品の最低保有期間は、製造打切後8年です。
- 持込み修理のお願い**：製品に異常あるときは、お買い上げの販売店、または最寄りの修理品お持ち込み窓口へ本機をご持参ください。
- 製品の状態は詳しく**：修理をご依頼いただくときは、製品名、モデル名などとあわせて、故障の状態をできるだけ詳しくお知らせください。

#### ◆修理に関するお問い合わせ

<b>ヤマハ修理ご相談センター</b>		
ナビダイヤル (全国共通番号)		<b>0570-012-808</b>
		※一般電話・公衆電話からは、市内通話料金でご利用いただけます。
		携帯電話、PHS、IP電話からは TEL 053-460-4830
受付時間	月曜日～金曜日	9:00～18:00、土曜日 9:00～17:00（祝日およびセンター指定休日を除く）
FAX		053-463-1127

#### ◆修理品お持込み窓口

受付時間	月曜日～金曜日 9:00～17:45（浜松サービスステーションは 8:45～17:30）（祝日および弊社休業日を除く）
	* お電話は、ヤマハ修理ご相談センターでお受けします。

北海道サービスステーション	〒064-8543	札幌市中央区南10条西1丁目1-50 ヤマハセンター内	FAX 011-512-6109
首都圏サービスセンター	〒143-0006	東京都大田区平和島2丁目1-1 京浜トラクターミナル内14号棟A-5F	FAX 03-5762-2125
浜松サービスステーション	〒435-0016	浜松市東区和田町200 ヤマハ(株)和田工場内	FAX 053-462-9244
名古屋サービスセンター	〒454-0058	名古屋市中川区玉川町2丁目1-2 ヤマハ(株)名古屋倉庫3F	FAX 052-652-0043
大阪サービスセンター	〒564-0052	吹田市広芝町10-28 オーク江坂ビルディング2F	FAX 06-6330-5535
九州サービスステーション	〒812-8508	福岡市博多区博多駅前2丁目11-4	FAX 092-472-2137

◆MAT1の機能や取り扱いについては、最寄りの特約店または下記ヤマハお客様コミュニケーションセンターへお問い合わせください。  
お客様コミュニケーションセンター 管弦打楽器相談窓口

ナビダイヤル (全国共通番号)		<b>0570-013-808</b>
		携帯電話、PHS、IP電話からは TEL 053-411-4744
営業時間	月曜日～金曜日	10:00～18:00、土曜日 10:00～17:00（祝日およびセンター指定休日を除く）
	http://www.yamaha.co.jp/support/	

#### ◆ご購入に関するお問い合わせ先

<b>ヤマハ株式会社</b>				
国内営業本部	EKB・LM営業部	営業推進室	〒108-8568 東京都港区高輪2-17-11	TEL (03) 5488-5445
PA・DMI事業部	DMIマーケティング部	DEグループ	〒430-8650 静岡県浜松市中区中沢町10-1	
ヤマハ電子ドラム製品ウェブサイト： <a href="http://www.yamaha.co.jp/product/drum/ed">http://www.yamaha.co.jp/product/drum/ed</a>				
ヤマハマニュアルライブラリー： <a href="http://www.yamaha.co.jp/manual/">http://www.yamaha.co.jp/manual/</a>				

\*都合により、住所、電話番号、名称、営業時間などが変更になる場合がございますので、あらかじめご了承ください。

Pour plus de détails sur les produits, veuillez-vous adresser à Yamaha ou au distributeur le plus proche de vous figurant dans la liste suivante.

关于各产品的详细信息，请向就近的YAMAHA代理商或下列经销商询问。