



# MADI INTERFACE CARD MY16-MD64

**OWNER'S MANUAL  
BEDIENUNGSANLEITUNG  
MODE D'EMPLOI  
MANUAL DE INSTRUCCIONES  
MANUALE DI ISTRUZIONI  
使用说明书  
取扱説明書**

ENGLISH

DEUTSCH

FRANÇAIS

ESPAÑOL

ITALIANO

中文

日本語

EN  
DE  
FR  
ES  
IT  
ZH  
JA

# 安全上のご注意



ご使用の前に、必ずこの「安全上のご注意」をよくお読みください。

ここに示した注意事項は、製品を安全に正しくご使用いただき、お客様や他の方々への危害や財産への損害を未然に防止するためのものです。必ずお守りください。

お読みになったあとは、使用される方がいつでも見られる所に必ず保管してください。

## ■ 記号表示について

この製品や取扱説明書に表示されている記号には、次のような意味があります。

	「ご注意ください」という注意喚起を示します。
	～しないでくださいという「禁止」を示します。
	「必ず実行」してくださいという強制を示します。

## ■ 「警告」と「注意」について

以下、誤った取り扱いをすると生じることが想定される内容を、危害や損害の大きさと切迫の程度を明示するために、「警告」と「注意」に区分して掲載しています。



### 警告

この表示の欄は、「死亡する可能性または重傷を負う可能性が想定される」内容です。



### 注意

この表示の欄は、「傷害を負う可能性または物的損害が発生する可能性が想定される」内容です。



### 警告



必ず実行

装着前に装着可能であるか確認する。

カードを装着する前に装着する機器本体がこのカードに対応しているか、あるいは他のヤマハまたはサードパーティー製のカードと組み合わせて何枚まで挿入可能かを、機器本体の取扱説明書またはヤマハのウェブサイトを確認してください。

ヤマハ プロオーディオ ウェブサイト:  
<http://proaudio.yamaha.co.jp/>



禁止

ヤマハがご案内していない組み合わせで、ヤマハ製の機器本体にカードを装着しない。

感電や火災、または故障の原因になります。



禁止

カード上の基板部分やコネクタ部に無理な力を加えたり、分解したり改造したりしない。

感電や火災、または故障の原因になります。



必ず実行

カードを装着、およびケーブルを抜き差しする前に、装着する機器の電源を切り、電源プラグを抜く。

感電、機器の故障やノイズ発生の原因になります。



必ず実行

カードを装着する前に、装着する機器の周辺機器の電源を切り、接続しているケーブルを抜く。

感電、機器の故障やノイズ発生の原因になります。



### MY16-EX をお使いのお客様へ

MY16-EX と接続する Ethernet ケーブルを抜き差しするときは、必ずカードを装着した機器の電源を切った状態で行なってください。機器の電源を入れたまま抜き差しすると、大きなノイズが発生する場合があります。

- \* Ethernet はゼロックス社の登録商標です。
- \* その他、この取扱説明書に掲載されている会社名および製品名は、それぞれ各社の商標または登録商標です。
- \* この取扱説明書に掲載されているイラストはすべて操作説明のためのものです。したがって、実際の仕様と異なる場合があります。



### 注意



必ず実行

カードを装着する機器のアース(接地)を確実にこなう。感電や故障の原因になることがあります。



禁止

カードを持つとき、基板裏の電子部品のリード(金属の足)をさわらない。手を傷つけるおそれがあります。



必ず実行

作業するときは、厚手の手袋を着用する。装着する機器やカード上の金具で手を傷つけるおそれがあります。



禁止

基板上的金属部分が露出している部分にさわらない。接触不良などの原因になります。



必ず実行

カードを持つときは、前もって衣類や身体の静電気を除去する。静電気は故障の原因になります。あらかじめ塗装面以外の金属部分やアースされている機器のアース線などに触れるなどしてください。



禁止

カードを落としたり衝撃を与えない。破損や故障の原因になります。



禁止

ネジ類を装着する機器の内部に落とさない。落としたネジを装着する機器の内部に放置したまま電源を入れると、正常に動作しなくなったり、故障したりする場合があります。落としたネジが回収できない場合は、巻末のヤマハ電気音響製品サービス拠点にご連絡ください。

- データが破損したり失われたりした場合の補償はいたしかねますので、ご了承ください。
- 不適切な使用や改造により故障した場合の保証はいたしかねます。

## はじめに

このたびはヤマハ MADIインターフェースカードMY16-MD64をお買い上げいただきまして、まことにありがとうございます。MY16-MD64は、ヤマハプロオーディオ機器用MADIカードです。ヤマハI/OエクспанションカードMY16-EXを最大3枚併用することで、入出力とも最大64チャンネル(44.1/48kHz動作時)の非圧縮デジタルオーディオ信号を送受信できます。

### 装着可能モデルについて

このカードを装着する前に、装着可能モデルの最新情報をヤマハプロオーディオウェブサイトで必ずご確認ください。

ヤマハプロオーディオウェブサイト：  
<http://proaudio.yamaha.co.jp>

### MADIチャンネル番号について

MY16-MD64にはCh 1~16、MY16-EXには接続した順にCh 17~32、Ch 33~48、Ch 49~64が割り当てられます。

### 装着方法について

このカードの装着方法については、装着する機器の取扱説明書をご覧ください。

また、このカードの左右にある接続ネジは、アース兼用ですのでしっかり締めてください。

### 付属品

取扱説明書(本書)

## 各部の名称と機能

### ■ パネル

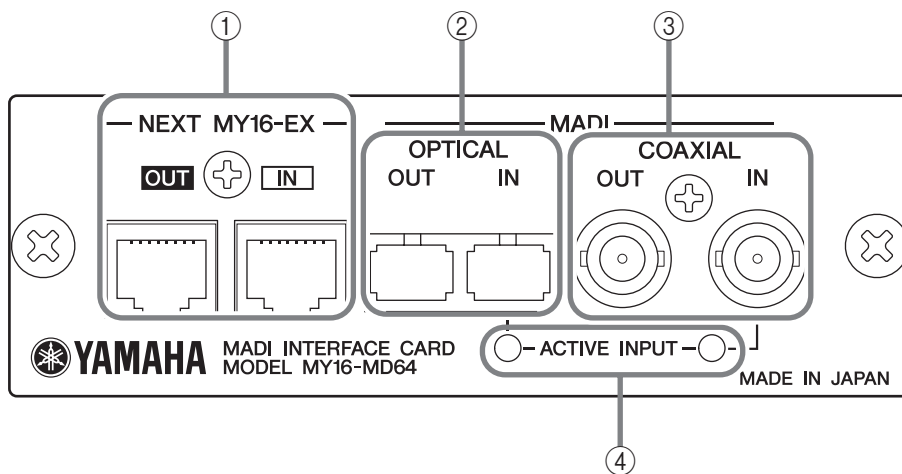

#### ① [NEXT MY16-EX IN][NEXT MY16-EX OUT]端子

Ethernetストレートケーブル(CAT5e以上)を使用して、ヤマハI/OエクспанションカードMY16-EXの[MASTER SIDE IN]端子または[MASTER SIDE OUT]端子と接続し、デジタルオーディオ信号やワードクロック信号を送受信するRJ-45端子です。

#### NOTE:

電磁干渉防止のために、STPケーブル(シールド付きツイストペアケーブル)をお使いください。UTPケーブルを使用した場合は、ノイズが発生したり音が途切れたりすることがあります。

また、[NEXT MY16-EX OUT]端子に接続するケーブルの端子に近いところに、MY16-EXに付属のフェライトコアを固定させてください。

#### ② [OPTICAL IN][OPTICAL OUT]端子

マルチモード光ファイバーケーブルを使用して、外部MADI機器と接続し、デジタルオーディオ信号や制御信号を送受信するSC端子です。

#### NOTE:

ケーブルについて:

- ・ コア径50 $\mu$ m/クラッド径125 $\mu$ m、またはコア径62.5 $\mu$ m/クラッド径125 $\mu$ mのマルチモード光ファイバーケーブルをお使いください。
- ・ 使用できるケーブルの長さは最長2,000mです。

コネクタについて:

- ・ 2連SCコネクタ(SC duplex)をお使いください。
- ・ ケーブルを使用していないときは、埃を防ぐために付属のゴムキャップをはめてください。

## ③ [COAXIAL IN][COAXIAL OUT]端子

75Ω同軸ケーブルを使用して、外部MADI機器と接続し、デジタルオーディオ信号や制御信号を送受信するBNC端子です。

## NOTE:

使用できるケーブルの長さは最長100mです。

## ④ ACTIVE INPUT インジケータ

[OPTICAL IN]端子または[COAXIAL IN]端子で、有効な信号が入力されている側のインジケータが緑色に点灯します。

## NOTE:

受信した信号のMADIチャンネルモード/サンプリング周波数と、カード上のスイッチSW1/SW2の設定が異なる場合は、インジケータは点灯しません。スイッチを正しく設定してから、お使いください。

## OPTICAL/COAXIAL入力の2重化

[OPTICAL IN]端子と[COAXIAL IN]端子の両方に有効な信号が入力されている場合は、OPTICAL信号が優先になります。また、光ファイバケーブルの断線などOPTICAL信号に異常が生じた場合は、自動的にCOAXIAL信号に切り替わるので、入力信号を2重化できます。ただし、音声が一瞬途切れます。

## ヤマハ製品どうしのシリアル通信

このカードをヤマハデジタルミキシングコンソールLS9とヤマハデジタルミキシングエンジンDME24Nのそれぞれのスロットに装着し、LS9からDME24Nの内蔵ヘッドアンプをコントロールすることができます。

\* DME24NのファームウェアのバージョンはV3.04以上が必要です。最新のファームウェアは以下のヤマハウェブサイトからダウンロードできます。  
<http://proaudio.yamaha.co.jp>

## ■ スイッチ

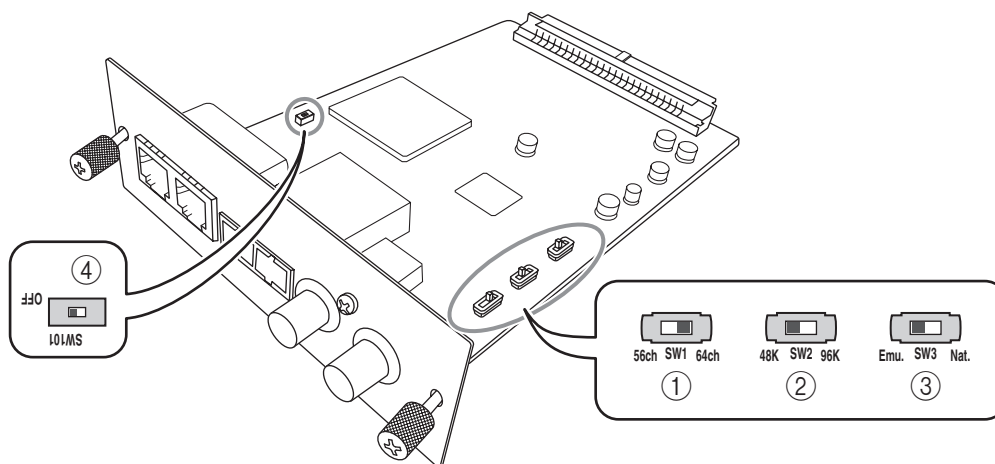

装着する機器や用途に応じて以下のスイッチを設定してから、お使いください。

## ① MADI チャンネルモード (SW1)

Mode	Position
56チャンネル	56ch
64チャンネル	64ch

## NOTE:

56チャンネルはAES10-1991に、64チャンネルはAES10-2003に準拠しています。

## ② サンプリング周波数 (SW2)

Mode	Position
44.1/48 kHz	48K
88.2/96 kHz	96K

## NOTE:

88.2/96kHzはダブルスピードモードにのみ対応しています。ダブルチャンネルモードには対応していません。

## ③ カードID (SW3)

Mode	Position
Emulation	Emu.
Native	Nat.

通常は、[Emu.]に設定してください。このスイッチを[Emu.]、スイッチ②を[48K]に設定するとヤマハデジタルI/OカードMY16-AT、このスイッチを[Emu.]、スイッチ②を[96K]に設定するとヤマハデジタルI/OカードMY8-AE96のように見せかけて動作させることができます。将来予定されているNativeモード対応機器で使用する場合は、このスイッチを[Nat.]に設定すると、MY16-MD64の機能を最大限に使用することができます。

## ④ SW101

必ず[OFF]に固定してお使いください。このスイッチを変更すると、正常に動作しなくなります。

# 保証とアフターサービス

サービスのご依頼、お問い合わせの必要がございましたら、お買い上げ店またはヤマハ修理ご相談センターまでご連絡ください。

## ● 保証書

本書に保証書が掲載されています。購入を証明する書類（レシート、売買契約書、納品書など）とあわせて、大切に保管してください。

## ● 保証期間

保証書をご覧ください。

## ● 保証期間中の修理

保証書記載内容に基づいて修理させていただきます。お客様に製品を持ち込んでいただくか、サービスマンが出張修理にお伺いするのは、製品ごとに定められています。詳しくは保証書をご覧ください。

## ● 保証期間経過後の修理

ご希望により有料にて修理させていただきます。

下記の部品などについては、使用時間や使用環境などにより劣化しやすいため、消耗劣化に応じて部品の交換が必要となります。有寿命部品の交換は、お買い上げ店またはヤマハ修理ご相談センターまでご連絡ください。

### 有寿命部品の例

フェーダー、ボリューム、スイッチ、接続端子など

## ● 補修用性能部品の最低保有期間

製品の機能を維持するために必要な部品の最低保有期間は、製造終了後8年です。

## ● 修理のご依頼

本書をもう一度お読みいただき、接続や設定などをご確認のうえ、お買い上げの販売店またはヤマハ修理ご相談センターまでご連絡ください。修理をご依頼いただくときは、製品名、モデル名などとあわせて、製品の状態をできるだけ詳しくお知らせください。

## ● 損害に対する責任

この製品（搭載プログラムを含む）のご使用により、お客様に生じた損害（事業利益の損失、事業の中断、事業情報の損失、そのほかの特別損失や逸失利益）については、当社は一切その責任を負わないものとします。また、いかなる場合でも、当社が負担する損害賠償額は、お客様がお支払になったこの商品の代価相当額をもって、その上限とします。

## ● お客様ご相談窓口

アフターサービス以外で、製品に関するご質問・ご相談は、お客様ご相談窓口までお問い合わせください。

### ● お客様ご相談窓口：ヤマハプロオーディオ製品 に対するお問合せ窓口

ヤマハ・プロオーディオ・インフォメーションセンター

ナビダイヤル  0570-050-808

※全国どこからでも市内通話料金でおかけいただけます。

PHS、IP 電話からは 03-5652-3618

（電話受付＝祝祭日を除く月～金 / 11:00～19:00）

Fax: 03-5652-3634

オンラインサポート: <http://jp.yamaha.com/support/>

## ● 営業窓口

（株）ヤマハミュージックジャパン PA 営業部

〒103-0015

東京都中央区日本橋箱崎町 41-12 KDX 箱崎ビル 1F

\* 名称、住所、電話番号、営業時間、URL などは変更になる場合があります。

## ◆ 修理に関するお問い合わせ

### ヤマハ修理ご相談センター

ナビダイヤル

（全国共通番号）



0570-012-808

※全国どこからでも市内通話料金でおかけいただけます。

上記番号でつながらない場合は TEL 053-460-4830

受付時間 月曜日～金曜日 9:00～18:00

土曜日 9:00～17:00

（祝日およびセンター指定休日を除く）

FAX 東日本（北海道 / 東北 / 関東 / 甲信越 / 東海）  
03-5762-2125

西日本（沖縄 / 九州 / 中国 / 四国 / 近畿 / 北陸）  
06-6465-0367

## ◆ 修理品お持込み窓口

受付時間 月曜日～金曜日 9:00～17:45

（祝日および弊社休業日を除く）

\* お電話は、ヤマハ修理ご相談センターでお受けします。

## 東日本サービスセンター

〒143-0006

東京都大田区平和島 2 丁目 1-1

京浜トラックターミナル内 14 号棟 A-5F

FAX 03-5762-2125

## 西日本サービスセンター

〒554-0024

大阪市此花区島屋 6 丁目 2-82

ユニバーサル・シティ和幸ビル 9F

FAX 06-6465-0374

\* 名称、住所、電話番号などは変更になる場合があります。

ヤマハ プロオーディオウェブサイト:

<http://www.yamahaproaudio.com/japan/ja/>

ヤマハマニュアルライブラリー:

<http://www.yamaha.co.jp/manual/japan/>

持込修理

## 保証書

品名	MADI INTERFACE CARD	
品番	MY16-MD64	
※シリアル番号		
保証期間	本体	お買上げの日から1年間
※お買上げ日	年 月 日	
お客様	□□□□-□□□□	
	ご住所	
	お名前	
	電話 ( ) 様	

ご販売店様へ ※印欄は必ずご記入ください。

本書は、本書記載内容で無償修理を行う事をお約束するものです。お買上げの日から左記期間中に故障が発生した場合は、本書をご提示の上お買上げの販売店に修理をご依頼ください。ご依頼の際は、購入を証明する書類(レシート、売買契約書、納品書など)をあわせてご提示ください。

(詳細は下項をご覧ください)

※販売店	店名	( )	印
	所在地		
	電話		

株式会社ヤマハミュージックジャパン PA営業部  
〒103-0015  
東京都中央区日本橋箱崎町41番12号 KDX箱崎ビル1F  
TEL. 03-5652-3850

## 保証規定

- 保証期間中、正常な使用状態(取扱説明書、本体貼付ラベルなどの注意書に従った使用状態)で故障した場合には、無償修理を致します。
- 保証期間内に故障して無償修理をお受けになる場合は、商品と本書をご持参ご提示のうえ、お買上げ販売店にご依頼ください。
- ご贈答品、ご転居後の修理についてお買上げの販売店にご依頼できない場合には、※ヤマハ修理ご相談センターにお問合わせください。
- 保証期間内でも次の場合は有料となります。
  - 本書のご提示がない場合。
  - 本書にお買上げの年月日、お客様、お買上げの販売店の記入がない場合、及び本書の字句を書き替えられた場合。
  - 使用上の誤り、他の機器から受けた障害または不当な修理や改造による故障及び損傷。
  - お買上げ後の移動、輸送、落下などによる故障及び損傷。
  - 火災、地震、風水害、落雷、その他の天災地変、公害、塩害、異常電圧などによる故障及び損傷。
  - お客様のご要望により出張修理を行なう場合の出張料金。

- この保証書は日本国内においてのみ有効です。  
This warranty is valid only in Japan.
- この保証書は再発行致しかねますので大切に保管してください。

\* この保証書は本書に示した期間、条件のもとにおいて無償修理をお約束するものです。したがってこの保証書によってお客様の法律上の権利を制限するものではありませんので、保証期間経過後の修理などについてご不明の場合は、お買上げの販売店、※ヤマハ修理ご相談センターにお問合わせください。

\* ご記入いただきましたお客様のお名前、ご住所などの個人情報は、本保証規定に基づく無料修理に関する場合のみ使用致します。取得した個人情報は適切に管理し、法令に定める場合を除き、お客様の同意なく第三者に提供することはありません。

\* その他の連絡窓口につきましては、本取扱説明書をご参照ください。

# Connection Example

ENGLISH

DEUTSCH

FRANÇAIS

ESPAÑOL

ITALIANO

中文

日本語

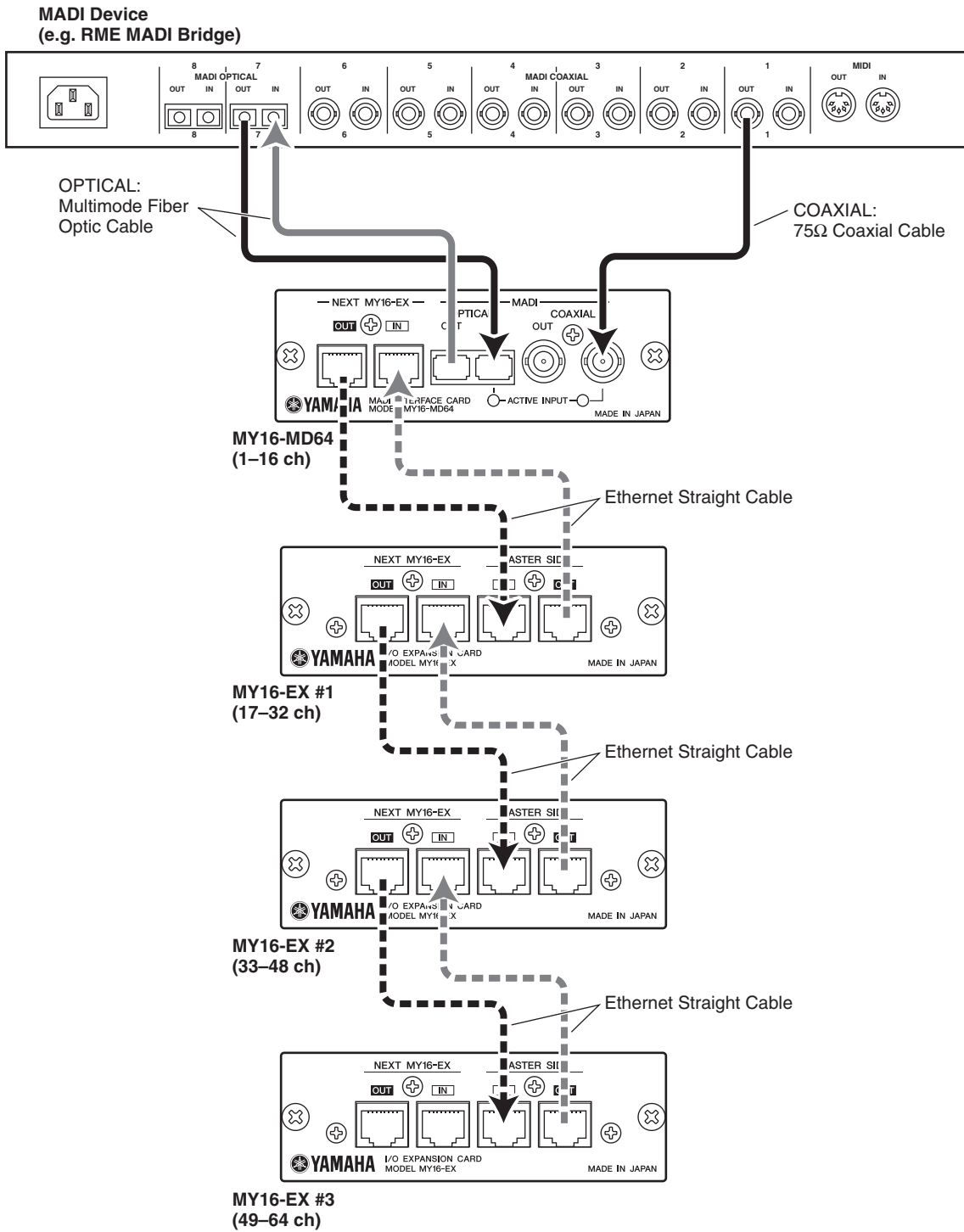

# Appendix

ENGLISH

DEUTSCH

FRANÇAIS

ESPAÑOL

ITALIANO

中文

日本語

## Dimensions

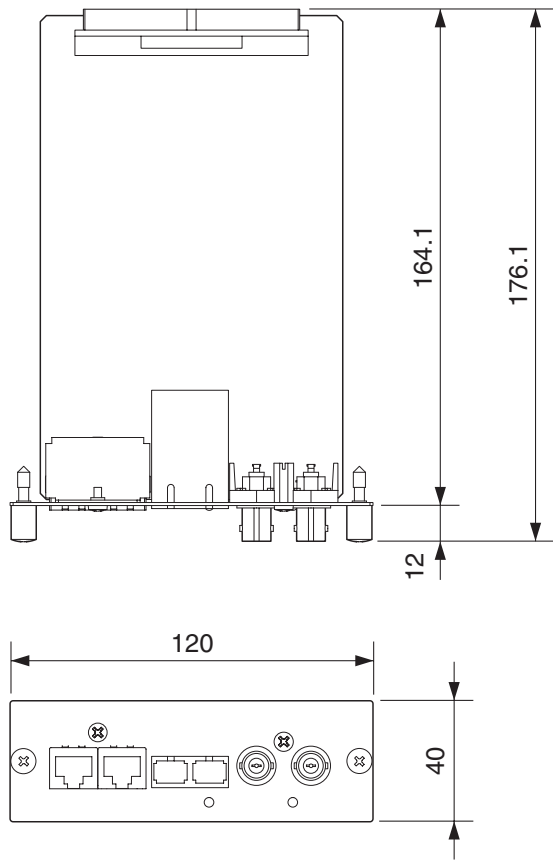

Unit: mm

- \* Specifications and descriptions in this owner's manual are for information purposes only. Yamaha Corp. reserves the right to change or modify products or specifications at any time without prior notice. Since specifications, equipment or options may not be the same in every locale, please check with your Yamaha dealer.
- \* Die technischen Daten und Beschreibungen in dieser Bedienungsanleitung dienen nur der Information. Yamaha Corp. behält sich das Recht vor, Produkte oder deren technische Daten jederzeit ohne vorherige Ankündigung zu verändern oder zu modifizieren. Da die technischen Daten, das Gerät selbst oder Sonderzubehör nicht in jedem Land gleich sind, setzen Sie sich im Zweifel bitte mit Ihrem Yamaha-Händler in Verbindung.
- \* Les caractéristiques techniques et les descriptions du mode d'emploi ne sont données que pour information. Yamaha Corp. se réserve le droit de changer ou modifier les produits et leurs caractéristiques techniques à tout moment sans aucun avis. Du fait que les caractéristiques techniques, les équipements et les options peuvent différer d'un pays à l'autre, adressez-vous au distributeur Yamaha le plus proche.

\* Las especificaciones y descripciones de este manual del propietario tienen sólo el propósito de servir como información. Yamaha Corp. se reserva el derecho a efectuar cambios o modificaciones en los productos o especificaciones en cualquier momento sin previo aviso. Puesto que las especificaciones, equipos u opciones pueden no ser las mismas en todos los mercados, solicite información a su distribuidor Yamaha.

\* Le specifiche e le descrizioni presenti in questo manuale sono fornite a fini puramente informativi. Yamaha Corp. si riserva il diritto di modificare prodotti o specifiche in qualsiasi momento senza preavviso. Dato che le specifiche, le apparecchiature o le opzioni possono essere diverse da paese a paese, verificarle con il proprio rappresentante Yamaha.

\* 本使用说明书中的技术规格及介绍仅供参考。YAMAHA 公司保留随时更改或修订产品或技术规格的权利，若确有更改，恕不事先通知。技术规格、设备或选购件在各个地区可能均会有所不同，因此如有问题，请和当地 YAMAHA 经销商确认。

\* 仕様および外観は改良のため、予告なく変更することがあります。

### European models

Purchaser/User Information specified in EN55103-1 and EN55103-2.

Conforms to Environments: E1, E2, E3 and E4

### Europäische Modelle

Käufer/Benutzerinformationen nach EN55103-1 und EN55103-2.

Entspricht den Umgebungen: E1, E2, E3 und E4

### Pour les modèles distribués en Europe

Les informations d'achat/utilisation sont décrites dans les documents EN55103-1 et EN55103-2.

Conformité aux normes environnementales : E1, E2, E3 et E4

### Modelos europeos

Información comprador/usuario especificada en EN55103-1 y EN55103-2.

Conforme para entornos: E1, E2, E3 y E4

### Modelli europei

Informazioni acquirente/utente specificate in EN55103-1 e EN55103-2.

Conforme agli ambienti: E1, E2, E3 e E4



For details of products, please contact your nearest Yamaha representative or the authorized distributor listed below.

Pour plus de détails sur les produits, veuillez-vous adresser à Yamaha ou au distributeur le plus proche de vous figurant dans la liste suivante.

Die Einzelheiten zu Produkten sind bei Ihrer unten aufgeführten Niederlassung und bei Yamaha Vertragshändlern in den jeweiligen Bestimmungsländern erhältlich.

Para detalles sobre productos, contacte su tienda Yamaha más cercana o el distribuidor autorizado que se lista debajo.

## NORTH AMERICA

### CANADA

**Yamaha Canada Music Ltd.**  
135 Milner Avenue, Toronto, Ontario,  
M1S 3R1, Canada  
Tel: 416-298-1311

### U.S.A.

**Yamaha Corporation of America**  
6600 Orangethorpe Avenue, Buena Park, CA 90620,  
U.S.A.  
Tel: 714-522-9011

## CENTRAL & SOUTH AMERICA

### MEXICO

**Yamaha de México, S.A. de C.V.**  
Av. Insurgentes Sur 1647 Piso 9, Col. San José  
Insurgentes, Delegación Benito Juárez, México,  
D.F., C.P. 03900  
Tel: 55-5804-0600

### BRAZIL

**Yamaha Musical do Brasil Ltda.**  
Rua Joaquim Floriano, 913 - 4º andar, Itaim Bibi,  
CEP 04534-013 São Paulo, SP. BRAZIL  
Tel: 011-3704-1377

### ARGENTINA

**Yamaha Music Latin America, S.A.,  
Sucursal Argentina**  
Olga Cossetini 1553, Piso 4 Norte,  
Madero Este-C1107CEK  
Buenos Aires, Argentina  
Tel: 011-4119-7000

### VENEZUELA

**Yamaha Music Latin America, S.A.,  
Sucursal Venezuela**  
C.C. Manzanares Plaza P4  
Ofic. 0401- Manzanares-Baruta  
Caracas Venezuela  
Tel: 58-212-943-1877

### PANAMA AND OTHER LATIN AMERICAN COUNTRIES/ CARIBBEAN COUNTRIES

**Yamaha Music Latin America, S.A.**  
Torre Banco General, Piso No.7, Marbella,  
Calle 47 y Aquilino de la Guardia,  
Ciudad de Panamá, República de Panamá  
Tel: +507-269-5311

## EUROPE

### THE UNITED KINGDOM/IRELAND

**Yamaha Music Europe GmbH (UK)**  
Sherbourne Drive, Tilbrook, Milton Keynes,  
MK7 8BL, U.K.  
Tel: 01908-366700

### GERMANY

**Yamaha Music Europe GmbH**  
Siemensstraße 22-34, 25462 Rellingen, Germany  
Tel: 04101-3030

### SWITZERLAND/LIECHTENSTEIN

**Yamaha Music Europe GmbH  
Branch Switzerland in Zürich**  
Seefeldstrasse 94, 8008 Zürich, Switzerland  
Tel: 044-387-8080

### AUSTRIA/BULGARIA

**Yamaha Music Europe GmbH Branch Austria**  
Schleiergasse 20, A-1100 Wien, Austria  
Tel: 01-60203900

### CZECH REPUBLIC/HUNGARY/ ROMANIA/SLOVAKIA/SLOVENIA

**Yamaha Music Europe GmbH  
Branch Austria (Central Eastern Europe Office)**  
Schleiergasse 20, A-1100 Wien, Austria  
Tel: 01-60203900

### POLAND/LITHUANIA/LATVIA/ESTONIA

**Yamaha Music Europe GmbH  
Branch Poland Office**  
ul. Wrotkowa 14 02-553 Warsaw, Poland  
Tel: 022-500-2925

### MALTA

**Olimpus Music Ltd.**  
The Emporium, Level 3, St. Louis Street Msida  
MSD06  
Tel: 02133-2144

### NETHERLANDS/BELGIUM/ LUXEMBOURG

**Yamaha Music Europe Branch Benelux**  
Clarissenhof 5-b, 4133 AB Vianen, Netherlands  
Tel: 0347-358 040

### FRANCE

**Yamaha Music Europe**  
7 rue Ambroise Croizat, Zone d'activites Pariest,  
77183 Croissy-Beaubourg, France  
Tel: 01-64-61-4000

### ITALY

**Yamaha Music Europe GmbH, Branch Italy**  
Viale Italia 88, 20020 Lainate (Milano), Italy  
Tel: 02-935-771

### SPAIN/PORTUGAL

**Yamaha Music Europe GmbH Ibérica, Sucursal  
en España**  
Ctra. de la Coruna km. 17,200, 28231  
Las Rozas (Madrid), Spain  
Tel: +34-91-639-88-88

### GREECE

**Philippos Nakas S.A. The Music House**  
147 Skiathou Street, 112-55 Athens, Greece  
Tel: 01-228 2160

### SWEDEN/FINLAND/ICELAND

**Yamaha Music Europe GmbH Germany filial  
Scandinavia**  
J. A. Wettergrensgata 1, Box 30053  
S-400 43 Göteborg, Sweden  
Tel: +46 31 89 34 00

### DENMARK

**Yamaha Music Europe GmbH, Tyskland – filial  
Denmark**  
Generatorvej 6A, DK-2730 Herlev, Denmark  
Tel: 44 92 49 00

### NORWAY

**Yamaha Music Europe GmbH Germany -  
Norwegian Branch**  
Grini Næringspark 1, N-1361 Østerås, Norway  
Tel: 67 16 78 00

### RUSSIA

**Yamaha Music (Russia) LLC.**  
Room 37, bld. 7, Kievskaya street, Moscow,  
121059, Russia  
Tel: 495 626 5005

### OTHER EUROPEAN COUNTRIES

**Yamaha Music Europe GmbH**  
Siemensstraße 22-34, 25462 Rellingen, Germany  
Tel: +49-4101-3030

## AFRICA

**Yamaha Music Gulf FZE**  
Office JAFZA 16-512, P.O.Box 17328,  
Jebel Ali - Dubai, UAE  
Tel: +971-4-881-5868

## MIDDLE EAST

### TURKEY

**Yamaha Music Europe GmbH  
Merkezi Almanya Türkiye İstanbul Şubesi**  
Maslak Meydan Sokak No:5 Spring Giz Plaza  
Bağımsız Böl. No:3, 34398 Şişli İstanbul  
Tel: +90-212-999-8010

### CYPRUS

**Yamaha Music Europe GmbH**  
Siemensstraße 22-34, 25462 Rellingen, Germany  
Tel: 04101-3030

### OTHER COUNTRIES

**Yamaha Music Gulf FZE**  
Office JAFZA 16-512, P.O.Box 17328,  
Jebel Ali - Dubai, U.A.E  
Tel: +971-4-881-5868

## ASIA

### THE PEOPLE'S REPUBLIC OF CHINA

**Yamaha Music & Electronics (China) Co.,Ltd.**  
2F, Yunhedasha, 1818 Xinzha-lu, Jingan-qu,  
Shanghai, China  
Tel: 021-6247-2211

### INDIA

**Yamaha Music India Pvt. Ltd.**  
Spazedge building, Ground Floor, Tower A, Sector  
47, Gurgaon- Sohna Road, Gurgaon, Haryana, India  
Tel: 0124-485-3300

### INDONESIA

**PT. Yamaha Musik Indonesia (Distributor)**  
Yamaha Music Center Bldg. Jalan Jend. Gatot  
Subroto Kav. 4, Jakarta 12930, Indonesia  
Tel: 021-520-2577

### KOREA

**Yamaha Music Korea Ltd.**  
8F, 9F, Dongsung Bldg. 158-9 Samsung-Dong,  
Kangnam-Gu, Seoul, Korea  
Tel: 02-3467-3300

### MALAYSIA

**Yamaha Music (Malaysia) Sdn., Bhd.**  
No.8, Jalan Perbandaran, Kelana Jaya, 47301  
Petaling Jaya, Selangor, Malaysia  
Tel: 03-78030900

### SINGAPORE

**Yamaha Music (Asia) Private Limited**  
Block 202 Hougang Street 21, #02-00,  
Singapore 530202, Singapore  
Tel: 65-6747-4374

### TAIWAN

**Yamaha Music & Electronics Taiwan Co.,Ltd.**  
3F, No.6, Section 2 Nan-Jing East Road, Taipei,  
Taiwan R.O.C.  
Tel: 02-2511-8688

### THAILAND

**Siam Music Yamaha Co., Ltd.**  
3, 4, 15 and 16th floor, Siam Motors Building,  
891/1 Rama 1 Road, Wangmai,  
Pathumwan, Bangkok 10330, Thailand  
Tel: 02-215-2622

### VIETNAM

**Yamaha Music Vietnam Company Limited**  
15th Floor, Nam A Bank Tower, 201-203 Cach  
Mang Thang Tam St., Ward 4, Dist.3,  
Ho Chi Minh City, Vietnam  
Tel: +84-8-3818-1122

### OTHER ASIAN COUNTRIES

**Yamaha Corporation  
Sales & Marketing Division**  
Nakazawa-cho 10-1, Naka-ku, Hamamatsu,  
Japan 430-8650  
Tel: +81-53-460-2312

## OCEANIA

### AUSTRALIA

**Yamaha Music Australia Pty. Ltd.**  
Level 1, 99 Queensbridge Street, Southbank,  
Victoria 3006, Australia  
Tel: 3-9693-5111

### COUNTRIES AND TRUST TERRITORIES IN PACIFIC OCEAN

**Yamaha Corporation  
Sales & Marketing Division**  
Nakazawa-cho 10-1, Naka-ku, Hamamatsu,  
Japan 430-8650  
Tel: +81-53-460-2312

Yamaha Pro Audio global web site:  
<http://www.yamahaproaudio.com/>  
Yamaha Manual Library  
<http://www.yamaha.co.jp/manual/>

**HEAD OFFICE** Yamaha Corporation, Audio Products Sales and Marketing Division  
Nakazawa-cho 10-1, Naka-ku, Hamamatsu, Japan 430-8650

C.S.G., PA Development Division  
© 2008-2013 Yamaha Corporation