

# DSP AV アンプ

## NATURAL SOUND AV AMPLIFIER

# DSP-AX559



## 取扱説明書

ヤマハ DSP AV アンプ DSP-AX559 をお買い上げ  
いただきまして、まことにありがとうございます。

■本機の優れた性能を十分に発揮させると共に、永年  
支障なくお使いいただくために、ご使用前にこの取  
扱説明書と保証書をよくお読みください。

お読みになったあとは、保証書と共に大切に保管  
し、必要に応じてご利用ください。

■保証書は、「お買い上げ日、販売店名」などの記入を  
必ず確かめ、販売店からお受け取りください。

## はじめに

安全上のご注意	4
本機の特長	7
付属品を確認する	8
各部の名称とはたらき	9
フロントパネル（前面）	9
リモコン	11
ディスプレイ	13
リモコンを準備する	15

## 接続する

スピーカーを接続する	16
スピーカーを設置する	16
スピーカーを接続する	17
外部機器と接続する	19
接続の前に	19
外部機器と接続する	21
アンテナを接続する	31
電源コードを接続する	32
電源をオン/オフする	32

## 再生前の基本設定

操作内容をテレビに表示する （オンスクリーン表示）	33
表示の種類	33
表示の切り替え	34
視聴空間を簡単に設定する （BASIC SETUP）	35
BASIC SETUP 操作の流れ	35
BASIC SETUP の操作手順	35

## 基本的な再生のしかた

基本的な再生のしかた	39
DVD を再生する	39
FM / AM 放送を聴く	42
こんな操作をしたときには…	45
音場プログラムガイド	
－ なにを再生しますか？	46

## いろいろな再生のしかた

サラウンド再生を楽しむ	47
ドルビーデジタル / DTS ソフトを再生する	47
2チャンネルソースをマルチチャンネルで楽しむ	48
マルチチャンネル入力の音声を聴く	49
ヘッドホンで音場プログラムを楽しむ （サイレントシネマ）	49
サラウンド L / R スピーカーなしで音場プログラム を楽しむ（バーチャルシネマ DSP）	50
音場とは？	51
音場を構成する要素	51
音場の種類	51
音場プログラムについて	52
HiFi DSP 音場プログラム	52
CINEMA DSP 音場プログラム	53
ノーマルサラウンドプログラム	55
入力信号別音場プログラム名一覧	56
入力信号と再生スピーカー対応表	57
ステレオ再生を楽しむ	60
ステレオ再生する（2チャンネルステレオ）	60
高音質でステレオ再生する （ダイレクトステレオモード）	60
その他の再生のしかた	61
夜間に小音量で音声を楽しむ （ナイトリスニングモード）	61
圧縮オーディオをダイナミックに再生する （コンプレストミュージック エンハンサーモード）	62
音場効果をかけずに再生する （ストレートデコードモード）	63
音楽と映像で異なる入力ソースを楽しむ （バックグラウンドビデオ機能）	63
FM / AM 放送局を登録する	64
FM 放送局を自動登録する （オートプリセット）	64
手動で登録する（マニュアルプリセット）	65
登録した放送局を選んで聴く （プリセット選局）	66
登録した放送局を入れ替える	67
視聴空間をより細かく設定する （セットメニュー）	
セットメニュー一覧	69
BASIC SETUP	69
MANUAL SETUP	69
セットメニューの操作手順	70
音声出力の設定を変更する （SOUND MENU）	71
スピーカーのサイズを設定する （SPEAKER SET）	71

スピーカーの音量を調節する (SPEAKER LEVEL) .....	74
各スピーカーからリスニングポジションまでの距離 を設定する (SP DISTANCE) .....	75
センタースピーカーの音色を調節する (CENTER GEQ) .....	76
低域効果音の音量を調節する (LFE LEVEL) .....	76
ダイナミックレンジを設定する (DYNAMIC RANGE) .....	77
その他の音声出力を設定する (AUDIO SET) .....	77
<b>入出力の設定を変更する (INPUT MENU) .....</b>	<b>78</b>
出力端子の割り当てを変更する (I/O ASSIGNMENT) .....	78
電源を入れたときに適用する入力モード を設定する (INPUT MODE) .....	79
入力に名前をつける (INPUT RENAME) .....	79
入力ごとの音量差を補正する (VOLUME TRIM) .....	80
<b>その他の設定を変更する (OPTION MENU) .....</b>	<b>81</b>
表示の設定を変更する (DISPLAY SET) .....	81
変更した設定値を保護する (MEMORY GUARD) .....	82
音場プログラムパラメーターを初期化する (PARAM. INI) .....	82
スピーカー B の設置場所を設定する (MULTI ZONE SET) .....	83
<b>本機の設定を変更する (ADVANCED SETUP) .....</b>	<b>84</b>
ADVANCED SETUP の操作手順 .....	84
ADVANCED SETUP のメニューと項目 .....	84
<b>すべての設定を初期設定に戻す .....</b>	<b>85</b>
<hr/>	
<b>リモコンを使いこなす</b>	
<hr/>	
<b>リモコンのはたらき .....</b>	<b>86</b>
本機を操作する .....	86
テレビを操作する .....	86
他の機器を操作する .....	87
操作機器選択スイッチの役割 .....	88
<b>本機のリモコンで他の機器を操作する ...</b>	<b>88</b>
リモコンで操作する機器を設定する .....	88
リモコンコード一覧 .....	90
ライブラリーコードを変更する .....	94
リモコンを初期化する .....	95

## 便利な機能

<b>デジタル信号／アナログ信号を切り替える (入力モード切り替え) .....</b>	<b>96</b>
<b>スピーカーの音量を調節する .....</b>	<b>97</b>
<b>一定時間後に自動的にスタンバイにする (スリープタイマー) .....</b>	<b>98</b>
スリープタイマーを設定する .....	98
スリープタイマーを解除する .....	98
<b>入力信号情報を表示する .....</b>	<b>99</b>
<b>外部機器で録音／録画する .....</b>	<b>100</b>
<b>iPod® の再生を楽しむ .....</b>	<b>101</b>
リモコンに iPod 操作用のコードを設定する ...	101
iPod を操作する .....	101
ノーマルモードで操作する .....	102
OSD モードで操作する .....	102
<b>マルチゾーン機能 .....</b>	<b>104</b>
ゾーン 2 との接続 .....	104
ゾーン 2 を操作する .....	105

## オリジナルのリスニング環境をつくる

<b>音場プログラムパラメーターを変更する .....</b>	<b>108</b>
パラメーターを初期設定に戻す .....	108
<b>音場プログラムパラメーターガイド ...</b>	<b>109</b>

## その他の情報

<b>故障かな？と思ったら .....</b>	<b>113</b>
全般 .....	113
FM / AM 放送の受信 .....	116
リモコン .....	117
<b>用語／技術解説 .....</b>	<b>118</b>
音声フォーマット編 .....	118
音場プログラム編 .....	119
音声編 .....	120
映像編 .....	120
<b>主な仕様 .....</b>	<b>121</b>
<b>索引 .....</b>	<b>122</b>

# 安全上のご注意



ご使用の前に、必ずこの「安全上のご注意」をよくお読みください。

ここに示した注意事項は、製品を安全に正しくご使用いただき、お客様や他の方々への危害や財産への損害を未然に防止するためのものです。必ずお守りください。

お読みになったあとは、使用される方がいつでも見られる所に必ず保管してください。

## ■ 記号表示について

この製品や取扱説明書に表示されている記号には、次のような意味があります。

	「ご注意ください」という注意喚起を示します。
	「～しないでください」という「禁止」を示します。
	「必ず実行してください」という強制を示します。

## ■ 「警告」と「注意」について

以下、誤った取り扱いをすると生じることが想定される内容を、危害や損害の大きさと切迫の程度を明示するために、「警告」と「注意」に区分して掲載しています。



### 警告

この表示の欄は、「死亡する可能性または重傷を負う可能性が想定される」内容です。



### 注意

この表示の欄は、「傷害を負う可能性または物的損害が発生する可能性が想定される」内容です。



## 警告

### 電源/電源コード



電源プラグは、見える位置で、手が届く範囲のコンセントに接続する。  
万一方の場合、電源プラグを容易に引き抜くためです。

必ず実行



下記の場合には、すぐに電源を切り、電源プラグをコンセントから抜く。

● 異常なおいや音がする。 ● 煙が出る。

● 内部に水や異物が混入した。

そのまま使用すると、火災や感電の原因になります。



電源コードを傷つけない。

● 重いものを上に載せない。

● ステープルで止めない。 ● 加工をしない。

● 熱器具には近づけない。 ● 無理な力を加えない。

芯線がむき出しのまま使用すると、火災や感電の原因になります。

禁止



必ず実行

本機のMASTER ON/OFFスイッチをオフ（切）にする、またはMAIN ZONE ON/OFFスイッチでスタンバイ状態にしても、本機はまだ通電状態にあります。本機を完全に電源から切り離すためには、電源コードをコンセントから抜いてください。



必ず実行

必ずAC100V（50/60Hz）の電源電圧で使用する。それ以外の電源電圧で使用すると、火災や感電の原因になります。



禁止

本機のACアウトレットに、指定された供給電力を超えた機器を接続しない。また、供給電力内であっても電熱器・ドライヤー・電子調理器等は接続しない。

火災の原因になります。

## 電池



電池を充電しない。  
電池の破裂や液もれにより、火災やけがの原因になります。

禁止



電池からもれ出た液には直接触れない。  
液が目や口に入ったり、皮膚についたりした場合はすぐに水で洗い流し、医師に相談してください。

禁止

## 分解禁止



分解・改造は厳禁。キャビネットは絶対に開けない。  
火災や感電の原因になります。  
修理・調整は販売店にご依頼ください。

分解禁止

## 設置



水ぬれ禁止

本機を下記の場所には設置しない。  
● 浴室・台所・海岸・水辺  
● 加湿器を過度にきかせた部屋  
● 雨や雪、水がかかるところ  
水の混入により、火災や感電の原因になります。



禁止

放熱のため本機を設置する際には：  
● 布やテーブルクロスをかけない。  
● じゅうたん・カーペットの上には設置しない。  
● 仰向けや横倒しには設置しない。  
● 通気性の悪い狭いところへは押し込まない。  
(本機の周囲に左右20cm、上30cm、背面20cm以上のスペースを確保する。)  
本機の内部に熱がこもり、火災の原因になります。

## 使用上の注意



禁止

放熱用の通風孔、パネルのすき間から金属や紙片など異物を入れない。  
火災や感電の原因になります。



必ず実行

本機を落としたり、本機が破損した場合には、必ず販売店に点検や修理を依頼する。  
そのまま使用すると、火災や感電の原因になります。



接触禁止

雷が鳴りはじめたら、電源プラグには触れない。  
感電の原因になります。



禁止

本機の上には、花瓶・植木鉢・コップ・化粧品・薬品・ロウソクなどを置かない。  
水や異物が中に入ると、火災や感電の原因になります。  
接触面が経年変化を起こし、本機の外装を損傷する原因になります。

## 手入れ



必ず実行

電源プラグのゴミやほこりは、定期的にとり除く。  
ほこりがたまったまま使用を続けると、プラグがショートして火災や感電の原因になります。

# ⚠ 注意

## 電源/電源コード



プラグを抜く

長期間使用しないときは、必ず電源プラグをコンセントから抜く。  
火災や感電の原因になります。



ぬれ手禁止

ぬれた手で電源プラグを抜き差ししない。  
感電の原因になります。



禁止

電源プラグを抜くときは、電源コードをひっぱらない。  
コードが傷つき、火災や感電の原因になります。



必ず実行

電源プラグは、コンセントに根元まで、確実に差し込む。  
差し込みが不充分のまま使用すると感電したり、プラグにほこりが堆積して発熱や火災の原因になります。



禁止

電源プラグを差し込んだとき、ゆるみがあるコンセントは使用しない。  
感電や発熱および火災の原因になります。

## 電池



電池は極性表示(プラス+とマイナス-)に従って、正しく入れる。  
間違えると破裂や液もれにより、火災やけがの原因になります。



指定以外の電池は使用しない。また、種類の異なる電池や、新しい電池と古い電池を混ぜて使用しない。  
破裂や液もれにより、火災やけがの原因になります。



電池と金属片をいっしょにポケットやバッグなどに入れて携帯、保管しない。  
電池がショートし、破裂や液もれにより、火災やけがの原因になります。



電池を加熱・分解したり、火や水の中へ入れない。  
破裂や液もれにより、火災やけがの原因になります。



使い切った電池は、すぐに電池ケースから取り外す。  
破裂や液もれにより、火災やけがの原因になります。



使い切った電池は、自治体の条例または取り決めに従って廃棄する。

## 設置



必ず2人以上で開梱や持ち運びをする。  
重いので、けがの原因になります。



不安定な場所や振動する場所には設置しない。  
本機が落下や転倒して、けがの原因になります。



直射日光のあたる場所や、温度が異常に高くなる場所(暖房機のそばなど)には設置しない。  
本機の外装が変形したり内部回路に悪影響が生じて、火災の原因になります。



ほこりや湿気が多い場所に設置しない。  
ほこりの堆積によりショートして、火災や感電の原因になります。



他の電気製品とはできるだけ離して設置する。  
本機はデジタル信号を扱います。他の電気製品に障害をあたえるおそれがあります。



屋外アンテナ工事は販売店に依頼する。  
工事には、技術と経験が必要です。

必ず実行

## 移動



移動をするときには電源スイッチを切り、すべての接続を外す。

接続機器が落下や転倒して、けがの原因になります。  
コードが傷つき、火災や感電の原因になります。

プラグを抜く

## 使用上の注意



電源を入れる前や、再生を始める前には、アンプの音量(ボリューム)を最小にする。

突然大きな音が出て、聴覚障害の原因になります。

必ず実行



音が歪んだ状態で長時間使用しない。

スピーカーが発熱し、火災の原因になります。

禁止



大きな音で長時間ヘッドホンを使用しない。

聴覚障害の原因になります。

禁止



環境温度が急激に変化したとき、本機に結露が発生することがあります。

正常に動作しないときには、電源を入れない状態でしばらく放置してください。

注意

## 手入れ



手入れをするときには、必ず電源プラグを抜く。

感電の原因になります。

必ず実行



薬物厳禁

ベンジン・シンナー・合成洗剤等で外装をふかない。  
また接点復活剤を使用しない。

外装が傷んだり、部品が溶解することがあります。

禁止

# 本機の特長

## 高音質ハイパワー 6チャンネルアンプを搭載

- ◆ 定格出力(6Ω、20Hz～20kHz、歪率0.09%)  
フロントL/Rチャンネル： 95W + 95W  
センターチャンネル： 95W  
サラウンドL/Rチャンネル： 95W + 95W  
サラウンドバックチャンネル： 95W

## 最新の音響技術に対応

- ◆ ドルビープロロジックデコーダー  
ドルビープロロジックIIデコーダー  
ドルビープロロジックIIxデコーダー
- ◆ ドルビーデジタルデコーダー  
ドルビーデジタルEXデコーダー
- ◆ DTSデコーダー  
DTS/DTS-ESマトリクス6.1デコーダー  
ディスクリット6.1デコーダー  
DTS Neo:6デコーダー  
DTS 96/24デコーダー
- ◆ AACデコーダー

## 高機能FM/AMステレオチューナー

- ◆ 40局まで登録可能なプリセット選局
- ◆ オートプリセット選局
- ◆ プリセットされた放送局のエディット機能内蔵

## 高音質設計

- ◆ 192kHz、24ビットのD/Aコンバーターを採用

## iPod®対応のヤマハ製ドック（別売YDS-10など）接続機能

- ◆ iPod（クリックホイール、nano、mini）の再生が楽しめるヤマハ製ドック（別売YDS-10など）接続用のDOCK端子を装備

## 「シネマDSPエンジン」内蔵のマルチモードDSP

- ◆ シネマDSP：ヤマハが誇るDSPと、ドルビープロロジックやドルビーデジタル、DTS（デジタルシアターシステムズ）、AAC（アドバンストオーディオコーディング）の融合
- ◆ ヘッドホン使用時でも音場効果を体感できる「サイレントシネマ」
- ◆ 少ないスピーカーでもマルチチャンネル再生を仮想的に再現できるバーチャルシネマDSP機能

## AVアンプにふさわしい多機能構成

- ◆ 操作内容を本機につないだテレビに表示するオンスクリーン表示機能
- ◆ 音場効果を最大限に引き出すための設定ができるセットメニュー
- ◆ DVD オーディオやスーパーオーディオCDにも対応できるマルチチャンネル入力（MULTI CH IN）端子
- ◆ Sビデオ入出力端子
- ◆ コンポーネントビデオ（D4ビデオ）入出力端子
- ◆ 光デジタル（OPTICAL）、同軸デジタル（COAXIAL）入出力端子
- ◆ ポータブルオーディオプレーヤーなどが接続できるオーディオミニ端子
- ◆ ビデオコンバージョン機能：  
コンポジットビデオ、Sビデオから、コンポーネントビデオへのアップコンバージョンおよびSビデオからコンポジットビデオへのダウンコンバージョン
- ◆ スリープタイマー
- ◆ ナイトリスニングモード（映画用/音楽用）
- ◆ 外部機器や、ヤマハ製ドック（別売YDS-10など）にセットしたiPodを操作できるリモコンコード設定機能付きリモコン
- ◆ 圧縮オーディオフォーマットをよりダイナミックに再生するコンプレストミュージックエンハンサーモード
- ◆ 本機を設置している部屋とは別の部屋で、異なるソースを楽しめるマルチゾーン機能

# 付属品を確認する

同梱されている付属品を確認してください。

リモコン

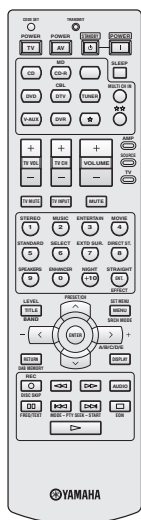

単3乾電池 (2本)

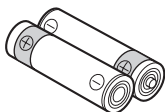

AM ループアンテナ



FM 簡易アンテナ

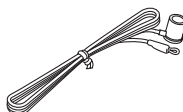

簡易接続ガイド



ドルビーラボラトリーズからの実施権により製造されています。「ドルビー」、「PRO LOGIC」、「Surround EX」およびダブルD記号  は、ドルビーラボラトリーズの商標です。



DTS、DTS-ES Extended Surround、NEO:6およびDTS 96 / 24はデジタルシアターシステムズの登録商標です。

SILENT™  
CINEMA

「サイレントシネマ SILENT CINEMA」はヤマハ株式会社の登録商標です。

iPod®

iPodは、米国およびその他の国々で登録されたApple Computer, Inc.の商標または登録商標です。



AACロゴマーク  はドルビーラボラトリーズの商標です。以下はパテントナンバーです。

08/937,950	5,633,981	5,227,788	5,299,239
5848391	5 297 236	5,285,498	5,299,240
5,291,557	4,914,701	5,481,614	5,197,087
5,451,954	5,235,671	5,592,584	5,490,170
5 400 433	07/640,550	5,781,888	5,264,846
5,222,189	5,579,430	08/039,478	5,268,685
5,357,594	08/678,666	08/211,547	5,375,189
5 752 225	98/03037	5,703,999	5,581,654
5,394,473	97/02875	08/557,046	05-183,988
5,583,962	97/02874	08/894,844	5,548,574
5,274,740	98/03036	5,299,238	08/506,729



# 各部の名称とはたらき

## フロントパネル (前面)

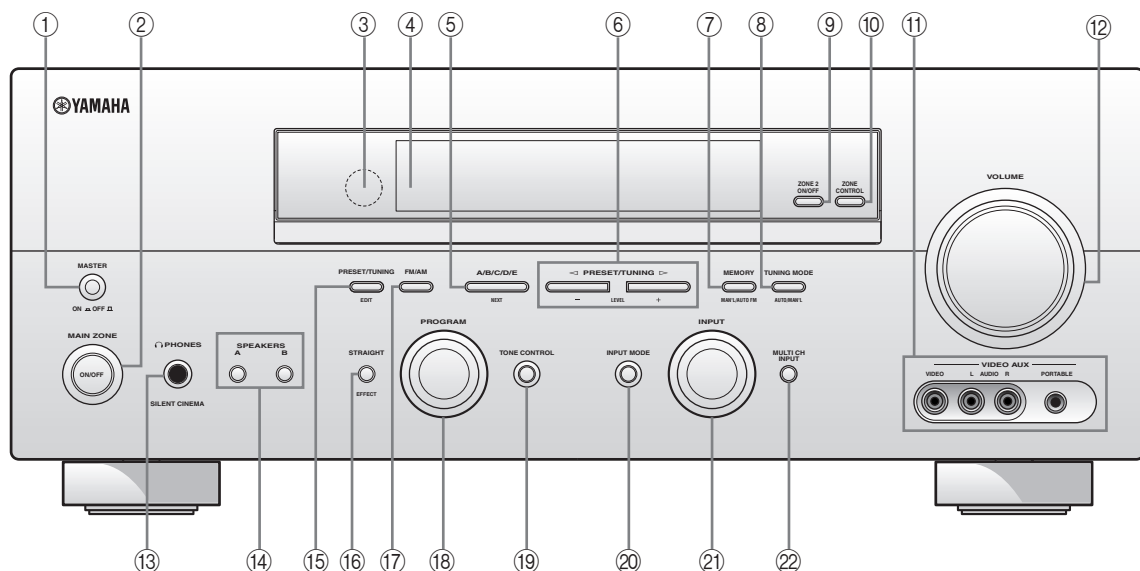

### ① MASTER ON / OFF スイッチ

本機の電源をオン/オフします。オンにするとメインゾーンの電源も連動してオンになります。オンになっているときにはフロントパネルスイッチまたはリモコンキーで本機を操作することができます (P.32 ページ)。電源を入れてから数秒間は音が出ません。

#### ご注意

オフになっている間も、少量の電力を消費しています。

### ② MAIN ZONE ON/OFF スイッチ

MASTER ON / OFF スイッチがオンのとき、メインゾーンの電源のオン/スタンバイ (待機状態) を切り替えます (P.32 ページ)。

#### ご注意

スタンバイになっている間も、リモコンからの赤外線信号を受信するために、少量の電力を消費しています。

### ③ リモコン受光窓

リモコンからの信号を受信します。

### ④ ディスプレイ

プログラムの名称や、設定などを表示します (P.13 ページ)。

### ⑤ A/B/C/D/E キー

FM / AM ラジオ放送を聴くときに、プリセットグループ (A、B、C、D、E) を選びます (P.65 ~ 67 ページ)。

#### NEXT キー

入力が TUNER 以外のとき、音量を調節するスピーカーを選びます。

### ⑥ PRESET/TUNING </> キー

聴く放送局を選びます。1 ~ 8 の登録 (プリセット) した局から選ぶか、周波数で選局します (P.65 ~ 67 ページ)。

#### LEVEL - / + キー

入力が TUNER 以外のとき、NEXT キー (⑤) で選んだスピーカーの音量を調節します。

### ⑦ MEMORY (MAN'L/AUTO FM) キー

受信した放送局を登録 (プリセット) します。3 秒以上押し、オートプリセット機能になります (P.64、65 ページ)。

⑧ <sup>チューニング</sup> TUNING MODE (AUTO/MAN'L) キー

自動（オート）選局または手動（マニュアル）選局を選びます。自動選局する場合は、このキーを押してAUTOインジケータを点灯させます。手動選局する場合は、AUTOインジケータを消します（☞42 ページ）。

⑨ <sup>ゾーン</sup> ZONE 2 <sup>オン</sup> ON/<sup>オフ</sup> OFF キー

MASTER ON / OFF スイッチがオンのとき、ゾーン2の電源のオン/スタンバイ（待機）を切り替えます（☞105 ページ）。

⑩ <sup>ゾーン</sup> ZONE CONTROL <sup>コントロール</sup> キー

操作するゾーン（メインゾーン/ゾーン2）を切り替えます（☞105 ページ）。

⑪ <sup>ビデオ</sup> VIDEO AUX 端子

ゲーム機やビデオカメラ、ポータブルオーディオプレーヤーなどの外部機器を接続する予備入力端子です。

この端子に入力された信号を再生するには、INPUTセレクターやリモコンの入力選択キーで、「V-AUX」を選んでください。

ご注意

- PORTABLE 端子と AUDIO L/R 端子に同時に外部機器を接続している場合は、PORTABLE 端子からの入力信号が優先されます。
- iPod をセットしたヤマハ製ドック（別売 YDS-10 など）を DOCK 端子に接続しているときは、DOCK 端子からの入力信号が優先されます。

⑫ <sup>ボリューム</sup> VOLUME コントロール

本機の音量を調節します（☞45 ページ）。録音用の OUT (REC) 端子の音量には影響しません。

⑬ <sup>フォンス</sup> PHONES (SILENT CINEMA) <sup>サイレント</sup> 端子 <sup>シネマ</sup>

ヘッドホンを接続します。ヘッドホンを接続すると、すべてのスピーカーやサブウーファーから音が出ません。深夜に音声を楽しむ際は、ヘッドホンをお使いくださるようおすすめします。ヘッドホン接続時は、サイレントシネマモードで音声を楽しめます（☞49 ページ）。

⑭ <sup>スピーカー</sup> SPEAKERS A / B スイッチ

FRONT A / B SPEAKERS 端子に接続されたフロントL/Rスピーカーのうち、音声を出力するスピーカーを選びます（☞40 ページ）。

⑮ <sup>プリセット</sup> PRESET/<sup>チューニング</sup> TUNING <sup>エディット</sup> (EDIT) キー

FM / AM 放送を聴くときに、あらかじめ登録（プリセット）した局から選ぶか、または周波数から選局するかを切り替えます。また、登録した局の入れ替えもこのキーで行います（☞42、64、67 ページ）。

⑯ <sup>ストレート</sup> STRAIGHT / <sup>エフェクト</sup> EFFECT キー

音場効果をかけない音声と、音場効果をかけた音声とを切り替えます。「STRAIGHT」を選ぶと、入力された信号（2チャンネルまたはマルチチャンネル）を対応するデコーダーで忠実にデコードし、音場効果をかけずに再生します（☞63 ページ）。

⑰ FM/AM キー

ラジオ放送局のFM、AMを切り替えます。

⑱ <sup>プログラム</sup> PROGRAM セレクター

音場プログラムを選びます。また、TONE CONTROL キーを押したあとにスピーカーから出力される低音（BASS）/高音（TREBLE）の調節をするときに回します（☞41、44、45 ページ）。

⑲ <sup>トーン</sup> TONE CONTROL <sup>コントロール</sup> キー

フロントL/Rスピーカーから出力される音声の音色を調節するときに押します（☞45 ページ）。

⑳ <sup>インプット</sup> INPUT MODE <sup>モード</sup> キー

1つの外部機器を本機の2つ以上の入力端子に接続している場合に、入力信号（AUTO、DTS、AAC、ANALOG）の優先順位を設定します（☞96 ページ）。

㉑ <sup>インプット</sup> INPUT セレクター

再生する入力ソースを選びます（☞40、42、45 ページ）。

㉒ <sup>マルチ</sup> MULTI CH <sup>チャンネル</sup> INPUT <sup>インプット</sup> キー

本機背面のMULTI CH INPUT 端子に入力されている信号を選びます。この入力選ばれているときは、INPUTセレクターやリモコンの入力選択キーで選んだ入力ソースよりもMULTI CH INPUT 信号が優先されます（☞49 ページ）。

## リモコン

下図の灰色部分にあるキーは、操作機器選択スイッチの位置によって操作内容が変わります。本機のアンブ機能は、操作機器選択スイッチ (16) でAMPを選択しているときに操作することができます (アンブモード)。また、操作機器選択スイッチでSOURCEを選択し、入力選択キーのTUNERを押せば、チューナー機能を操作することができます (チューナーモード)。

このリモコンを使って、他の機器も操作することができます。他の機器の操作について詳しくは、「本機のリモコンで他の機器を操作する」(88 ページ)をご覧ください。

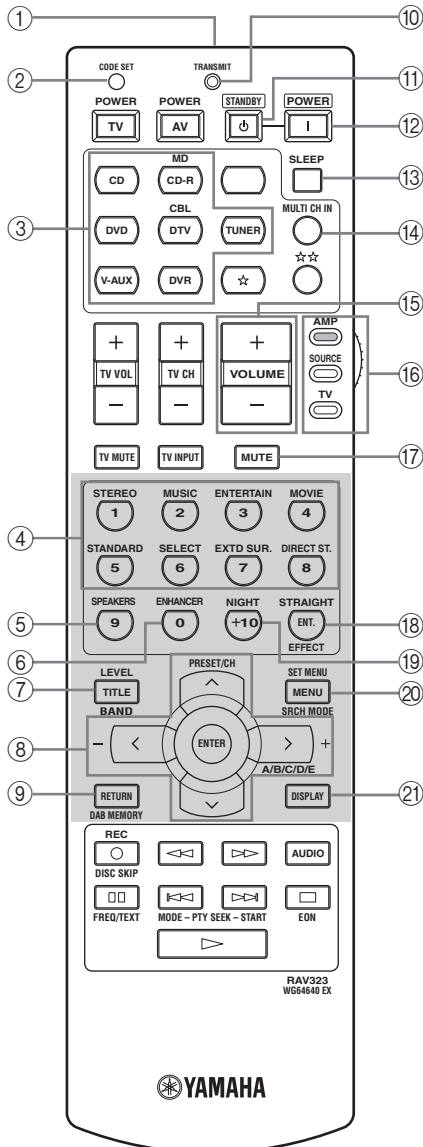

## ■ アンブ機能の操作

### ① 赤外線送信部

リモコン操作の赤外線信号を送信します (15 ページ)。送信部を操作したい機器に向けてください。

### ② CODE SET ボタン

リモコンコードを設定するときに押します (88、94、95 ページ)。

### ③ 入力選択キー

再生する入力ソースを選びます (40、42、45 ページ)。選んだ入力ソースに応じて、リモコンの機能も切り替わります。また、リモコンキーを押すたびに入力選択キーが約5秒間点灯し、どの入力選ばれているかお知らせします。

### ④ 音場プログラムキー

音場プログラムを選びます (41、44 ページ)。

#### SELECT キー

2チャンネルソースをマルチチャンネル再生するためのデコーダーを選択します (48 ページ)。

#### EXTD SUR. キー

ドルビーデジタルやDTSなどのマルチチャンネルソフトを6.1チャンネルで再生します (47 ページ)。

#### DIRECT ST. キー

2チャンネルソースを高品位で再生します (60 ページ)。

### ⑤ SPEAKERS キー

FRONT A/B SPEAKERS端子に接続されたフロントL/Rスピーカーのうち、音声を出力するスピーカーを選びます (40、42 ページ)。押すたびに「A→B→ABオフ」と切り替わります。

### ⑥ ENHANCER キー

コンプレストミュージックエンハンサーモードのオン/オフを切り替えます (62 ページ)。

### ⑦ LEVEL キー

各スピーカー (フロントL/R、センター、サラウンドL/R、サラウンドバック、サブウーファー) の音量調節モードに切り替えます (97 ページ)。

⑧ **カーソル (←/→/↑/↓) キー、ENTER キー**  
 カーソルキーでセットメニューや音場プログラムパラメーターを選び、ENTER キーで決定します。

⑨ **RETURN キー**  
 セットメニューを設定しているときに、1つ前のメニュー表示に戻ります (P.35、70 ページ)。

⑩ **TRANSMIT インジケーター**  
 リモコン操作の赤外線信号を送信しているときに点灯します。

⑪ **STANDBY キー**  
 本機の電源をスタンバイ (待機状態) にします (P.32 ページ)。

⑫ **POWER キー**  
 本機の電源をオンにします (P.32 ページ)。

⑬ **SLEEP キー**  
 スリープタイマーを設定します (P.98 ページ)。

⑭ **MULTI CH IN キー**  
 本機背面の MULTI CH INPUT 端子に入力されている信号を選びます。この入力選ばれているときは、INPUT セレクターやリモコンの入力選択キーで選んだ入力ソースよりも MULTI CH INPUT 信号が優先されます (P.49 ページ)。

⑮ **VOLUME +/- キー**  
 本機の音量を調節します (P.45 ページ)。  
 録音用の OUT (REC) 端子の音量には影響しません。

⑯ **操作機器選択スイッチ**  
 灰色部分のキーの操作内容を切り替えます (P.88 ページ)。

- **AMP** : 本機のアンプ機能を操作するときに選びます。
- **SOURCE** : 本機のチューナー機能を操作したり、入力選択キーで選んだ機器を操作するときに選びます。
- **TV** : TV を操作するときに選びます。

⑰ **MUTE キー**  
 一時的に音量を下げます (P.45 ページ)。

⑱ **STRAIGHT / EFFECT キー**  
 音場効果を加えない音声と、音場効果を加えた音声とを切り替えます。「STRAIGHT」を選ぶと、入力された信号 (2チャンネルまたはマルチチャンネル) を対応するデコーダーで忠実にデコードし、音場効果をかけずに再生します (P.63 ページ)。

⑲ **NIGHT キー**  
 ナイトリスニングモードを切り替えます。ナイトリスニングモードを使うと、夜間など、小音量で音声を楽しむことができます (P.61 ページ)。

⑳ **SET MENU キー**  
 セットメニューの設定に入るときに押します (P.70 ページ)。

㉑ **DISPLAY キー**  
 OSD の表示モードを切り替えます (P.34 ページ)。

## ■ チューナー機能の操作

④ **プリセット番号キー (1~8)**  
 1~8の登録 (プリセット) 局番号を選びます (P.66 ページ)。

⑦ **BAND キー**  
 FM / AM 局で最後に受信した局に切り替えます。

⑧ **カーソル (←/→/↑/↓) キー**

**A/B/C/D/E </> キー**  
 プリセットグループ (A、B、C、D、E) を選びます (P.65、66 ページ)。

**PRESET/ CH </> キー**  
 1~8の登録 (プリセット) 局番号を選びます (P.66 ページ)。

## ディスプレイ

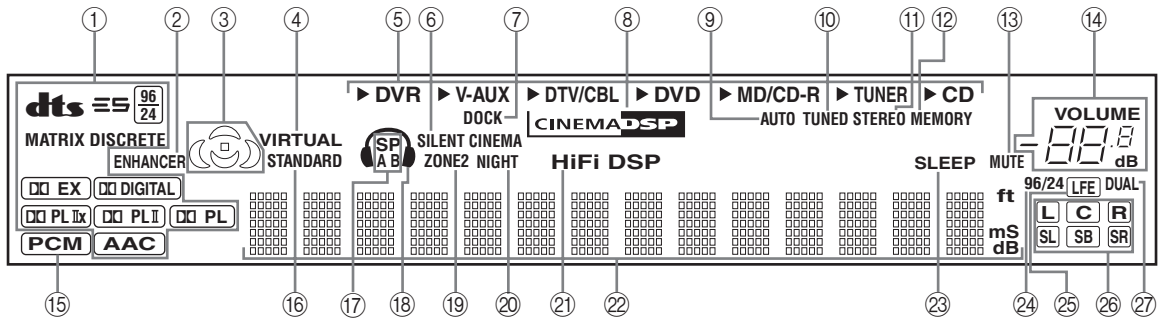

### ① デコーダーインジケータ

本機内蔵のデコーダーが作動しているときにそれぞれのインジケータが点灯します。

### ② ENHANCER インジケータ

コンプレストミュージックエンハンサーモードで再生しているときに点灯します (☞62 ページ)。

### ③ 音場インジケータ

DSP 音場プログラムを使っているときに、本機がどの音場を使って再生しているかを表示します。

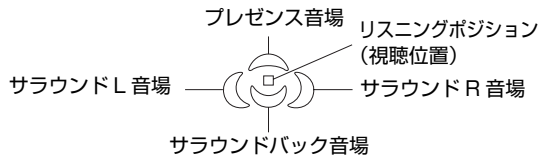

### ④ VIRTUAL インジケータ

バーチャルシネマ DSP モードで再生しているときに点灯します (☞50 ページ)。

### ⑤ 入力ソースインジケータ

現在選んでいる入力ソースの名前の左側に、赤色の「▶」が点灯します。

### ⑥ SILENT CINEMA インジケータ

ヘッドホンを接続して「サイレントシネマ」で再生しているときに点灯します (☞49 ページ)。

### ⑦ DOCK インジケータ

ヤマハ製ドック (別売 YDS-10 など) にセットした iPod からの信号を本機が認識しているときに点灯します。

### ⑧ CINEMA DSP インジケータ

CINEMA DSP 音場プログラムを使って再生しているときに点灯します (☞53 ページ)。

### ⑨ AUTO インジケータ

自動 (オート) で FM / AM 放送局を選ぶときに点灯します (☞42 ページ)。

### ⑩ TUNED インジケータ

FM / AM 放送局を受信したときに点灯します (☞42 ページ)。

### ⑪ STEREO インジケータ

自動 (オート) で FM / AM 放送局を選んでいるときに、電波の強い FM ステレオ放送を受信すると点灯します。

### ⑫ MEMORY インジケータ

放送局を登録 (プリセット) するときに点滅します (☞64、65 ページ)。

### ⑬ MUTE インジケータ

MUTE キーを押して、一時的に音量を下げていらいだに点滅します (☞45 ページ)。

### ⑭ VOLUME インジケータ

現在の音量を表示します。

⑮ PCMインジケータ

PCM信号を再生しているときに点灯します。  
(PCM = Pulse Code Modulation)

⑯ <sup>スタンダード</sup>STANDARDインジケータ

SUR. STANDARDまたはSUR. ENHANCEDが  
選択されているときに点灯します (☞48 ページ)。

⑰ <sup>スピーカー</sup>SP A / Bインジケータ

選んでいるフロントL / Rスピーカー (A, B) を表  
示します (☞40、42 ページ)。

⑱ ヘッドホンインジケータ

フロントパネルのPHONES (SILENT CINEMA)  
端子にヘッドホンを接続しているときに点灯しま  
す。

⑲ <sup>ゾーン</sup>ZONE2インジケータ

ゾーン2の電源がオンのときに点灯します (☞105  
ページ)。

⑳ <sup>ナイト</sup>NIGHTインジケータ

ナイトリスニングモードで再生しているときに点灯  
します (☞61 ページ)。

㉑ <sup>ハイファイ</sup>HiFi DSPインジケータ

HiFi DSP 音場プログラムを使って再生していると  
きに点灯します (☞52 ページ)。

㉒ マルチインフォメーションディスプレイ

音場プログラムの名前や設定値、放送局の周波数や  
プリセット番号などを表示します。

㉓ <sup>スリープ</sup>SLEEPインジケータ

スリープタイマーが作動しているときに点灯しま  
す (☞98 ページ)。

㉔ 96 / 24インジケータ

DTS 96 / 24信号が入力されているときに点灯し  
ます。

㉕ LFEインジケータ

入力されているデジタル信号に、LFE (低域効果音)  
チャンネルが含まれているときに点灯します。

㉖ 入力信号チャンネルインジケータ

入力されているデジタル信号に含まれているチャン  
ネルに合わせて点灯します。

スピーカーインジケータ

BASIC SETUPを設定しているときに、接続されて  
いるスピーカーを表示します (☞35 ページ)。

㉗ <sup>デュアル</sup>DUALインジケータ

ドルビーデジタル、DTSおよびAACのDUAL  
MONO (音声二重モノラル) (☞77 ページ) のデ  
ジタル信号が入力されているときに点灯します。

# リモコンを準備する

## ■ リモコンに乾電池を入れる

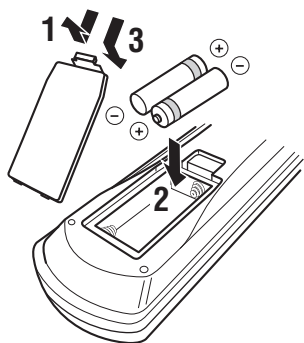

**1** リモコンの電池カバーのタブを押しながら、カバーをリモコンから取りはずす。

**2** 付属の単3乾電池（2本）を、リモコンの電池ケースに入れる。

電池のプラス（+）、マイナス（-）極性の向きを正しく入れてください。

**3** 電池カバーをリモコンに装着する。

### ご注意

- リモコンで操作しにくくなった場合や、キーを押しても TRANSMIT インジケーターが光らない、または光が弱い場合は、乾電池が消耗しています。このような場合は、すべての乾電池を新しいものに交換してください。
- 新しい乾電池と、古い乾電池を混ぜて使用しないでください。新しい乾電池の寿命を縮めたり、古い乾電池から液が漏れることがあります。
- 種類の異なる乾電池（アルカリとマンガンなど）を混ぜて使用しないでください。乾電池には、形状が同じでも性能が異なるものがありますのでご注意ください。
- 使い切った乾電池は、すぐに電池ケースから取り出してください。乾電池が破裂したり、乾電池から液が漏れることがあります。
- 使い切った乾電池は、自治体の条例または取り決めにしたがって破棄してください。
- 乾電池が液漏れした場合は、液に触れないよう注意して破棄してください。液が目や口に入ったり、皮膚についたりした場合はすぐに水で洗い流し、医師に相談してください。新しい乾電池を入れる前に電池ケース内をきれいにふいてください。
- 乾電池を外したまましばらく（2分以上）放置したり、消耗した乾電池をそのまま入れておくと、リモコンに設定したリモコンコードが消えてしまうことがあります。このような場合は、乾電池を新しいものに交換して、リモコンコードを設定しなおしてください。

## ■ リモコンを使う

リモコンは直進性の強い赤外線を使っています。本体の受光部に向けて正しく操作してください。

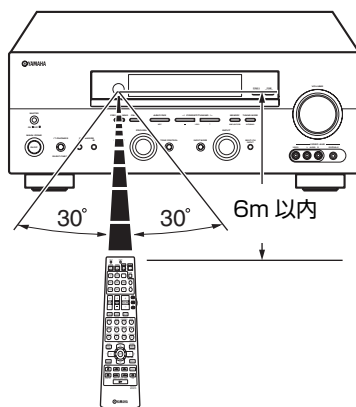

### ☀ ヒント

リモコンでうまく操作できないときは、以下のことを確認してください。

- 本体のリモコン受光窓が、布などで覆われていませんか？  
⇒ 布などを取り除いてください。
- 本体のリモコン受光窓に、直射日光や強い照明（インバーター蛍光灯など）が当たっていませんか？  
⇒ 照明の向きを変えるか、本体を置く場所を変えてください。
- 乾電池が消耗していませんか？  
⇒ すべての電池を新しいものに変えてください。

## ■ リモコンの取り扱いについてのご注意

- 水やお茶、そのほかの液体をこぼさないでください。
- リモコンを落としたり、強い衝撃を与えないでください。
- 下記のような場所には置かないようご注意ください。
  - 風呂場の近くなど、湿度が高いところ
  - 暖房器具、ストーブの近くなど、温度が高いところ
  - 極端に寒いところ
  - ほこりの多いところ

# スピーカーを接続する

## スピーカーを設置する

本機はフロントL/Rスピーカー（2本）、センタースピーカー（1本）、サラウンドL/Rスピーカー（2本）、サラウンドバックスピーカー（1本）の6スピーカーシステムを使って最良の音場効果が得られるよう設計されています。

また、サブウーファーを使うと、より豊かな音場効果を再現できます。

### ■ スピーカーを選ぶポイント

- 各スピーカーの再生音色が異なると、移動する人物の声など（音色）が不自然に変化することがあります。できるだけ、メーカーや音色の揃ったスピーカーを使うことをおすすめします。
- 各スピーカーは同一メーカーが同じ時期に販売しているシリーズのものを揃えることをおすすめします。

### ■ 各スピーカーの役割と設置

下の図は、本機の性能を最大限に発揮できるスピーカー配置を示したもので、ITU-R 基準配置（\*）に対応しています。シネマDSPの音場効果から、DVDオーディオやスーパーオーディオCDなどのマルチチャンネルオーディオ再生までお楽しみいただけます。

\* ITU-R 基準配置：マルチチャンネルオーディオのミキシングスタジオで採用されている、国際的な基準配置です。

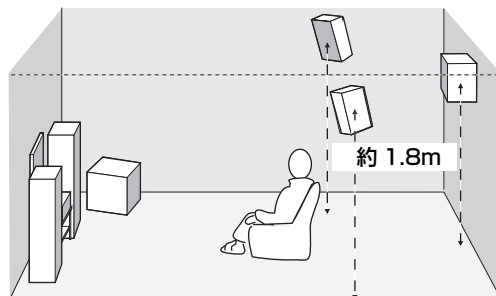
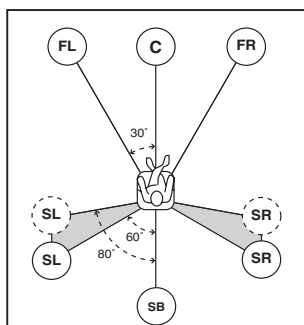
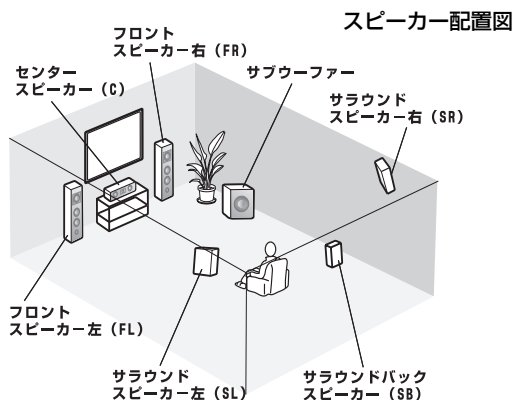

### フロントL/Rスピーカー（FL / FR）

フロントチャンネルの音声（ステレオ音声）と効果音を出力します。

左右のスピーカーをリスニングポジションから等距離に設置します。スクリーンをお使いの場合は、スクリーンの下辺から1/4位の高さが適当です。

### センタースピーカー（C）

会話やボーカルなど画面中央に定位する音を出力します。

フロントL/Rスピーカーの間に設置します。テレビをお使いの場合は、画面とスピーカーの前面を揃え、テレビの上や下など、できるだけ画面に近いところの中央に設置します。スクリーンをお使いの場合は、スクリーン真下の中央に設置します。

### サラウンドL/Rスピーカー（SL / SR）

サラウンド音と効果音を出力します。左右後方に、スピーカーをリスニングポジションに向けて設置します。床から1.5～1.8mの高さが適当です。

### サラウンドバックスピーカー（SB）

後方の効果音を出力します。後方からスピーカーをリスニングポジションに向けて設置します。床から1.5～1.8mの高さが適当です。

### サブウーファー

ドルビーデジタル、DTS、AAC信号に含まれるLFE（低域効果音）信号や、低音を出力します。前方左右どちらかの外側で、壁の反射を防ぐために少し内向きに設置します。



## スピーカーを接続する

下図のようにスピーカーを接続します。  
各スピーカーの配置については、16 ページをご覧ください。

接続する

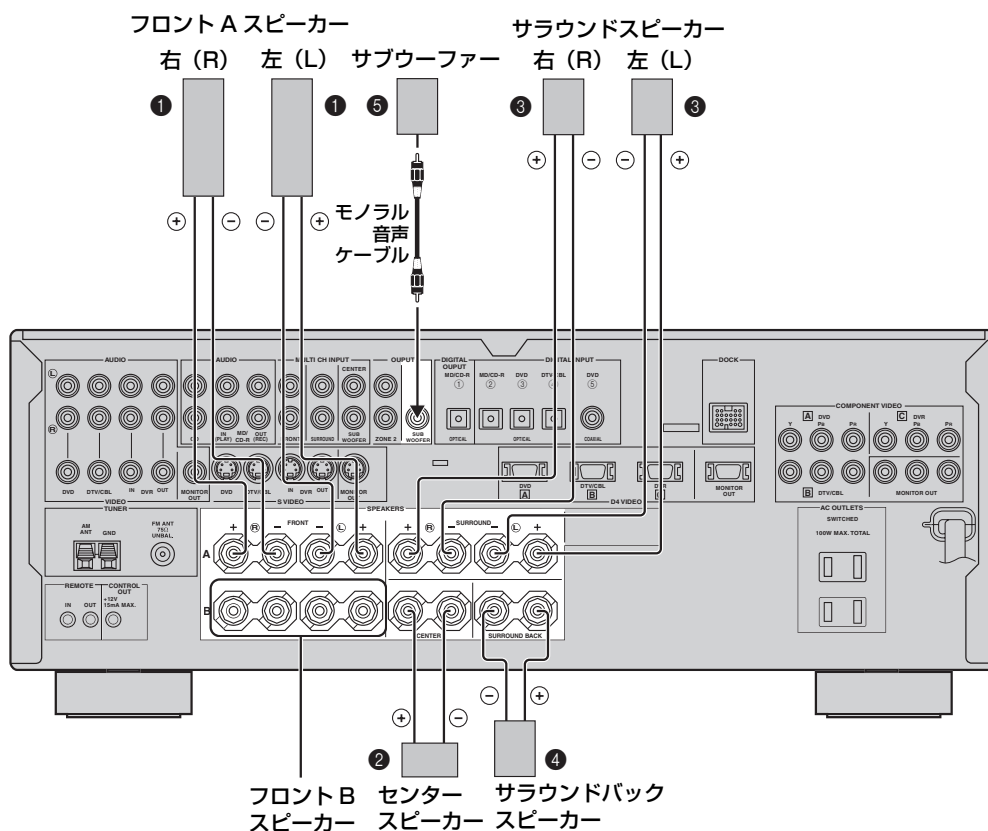

### FRONT 端子

フロントL/Rスピーカー (①) 用の出力端子です。  
フロントスピーカーを1組のみ設置する場合は、A、Bどちらかの端子へ接続してください。

### ※ ヒント

フロントL/Rスピーカーを2組設置したい場合や、もう1組のフロントL/Rスピーカーを別の部屋に設置して音声を楽しむ場合は、FRONT A/B端子の両方に接続します。

### CENTER 端子

センタースピーカー (②) 用の出力端子です。

### SURROUND 端子

サラウンドL/Rスピーカー (③) 用の出力端子です。

### SURROUND BACK 端子

サラウンドバックスピーカー (④) 用の出力端子です。

### SUBWOOFER 端子

ヤマハ・アクティブサーボ・サブウーファーシステムなどの、アンプ内蔵サブウーファー (⑤) をお使いになる場合に使用します。

### ご注意

- スピーカーは、インピーダンスが6Ω以上のものをお使いください。フロントL/RスピーカーをA、B両方の端子に接続してお使いになる場合は、1台につき12Ω以上のものをお使いください。
- スピーカーは防磁型スピーカーをお使いください。防磁型以外のスピーカーをお使いになりますと、テレビの画像が乱れることがあります。特に画面近くに設置するセンタースピーカーやサブウーファーには、防磁型スピーカーをお使いください。  
防磁型スピーカーをお使いの場合でも画像が乱れる場合は、テレビとスピーカーを離して設置してください。

## ■ スピーカーケーブルを接続する

右チャンネル (R)、左チャンネル (L)、「+」(プラス、赤)、「-」(マイナス、黒)を確認して正しく接続してください。間違えて接続すると音が不自然になったり、低音が出なくなります。また、接続が不十分だと音がまったく出なくなります。

### ご注意

- スピーカーを接続する前に、本機の電源コードが AC アウトレットに接続されていないことをご確認ください。
- スピーカーコードの芯線はしっかりよじり、スピーカー端子からはみ出さないように接続してください。芯線がリアパネルに接触したり、+ (プラス) 側と- (マイナス) 側が接触すると、保護回路が作動して電源がスタンバイになることがあります。

一般的にスピーカーケーブルは、平行した2本の絶縁ケーブルです。ケーブルのうちの1本は極性を判別するために異なった色またはラインが入っています。

異なった色の (またはラインの入っている、などの) ケーブルを本機とスピーカーの「+」(プラス、赤)へ、もう片方のケーブルを「-」(マイナス、黒)へ接続してください。

### 1 スピーカーケーブル先端の絶縁部 (被覆) を、10mm ぐらいはがす。

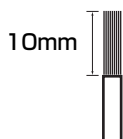

### 2 芯線をしっかりとよじる。



### 3 スピーカー端子を左に回してゆるめる。

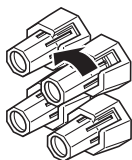

### 4 スピーカー端子のわきの穴に、スピーカーケーブルの芯線を差し込む。

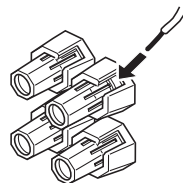

赤 : + (プラス)  
黒 : - (マイナス)

### 5 スピーカー端子を右に回して、締め付ける。

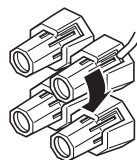

### 市販のバナナプラグを使う場合

市販のバナナプラグを使う場合は、端子を強く締めてから差し込んでください。

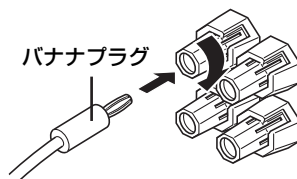

# 外部機器と接続する

## 接続の前に

### ご注意

接続する前に、本機および接続する機器の電源コードがACコンセントに接続されていないことをご確認ください。

## ■ 接続に使うケーブルの種類

お使いの機器に合わせて、ケーブルをご用意ください。

### 音声

#### 1 同軸ケーブル

同軸デジタル端子 (COAXIAL)

(オレンジ) 



#### 2 光ファイバーケーブル

光デジタル端子 (OPTICAL)

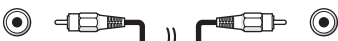

#### 3 ステレオピンケーブル

アナログ端子 (ANALOG)

(白)   
(赤) 

#### 4 モノラルピンケーブル

(黒) 

#### 5 オーディオミニケーブル

オーディオミニ端子 (PORTABLE)



### 映像

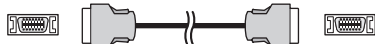

#### 1 D 端子ケーブル

D 端子 (D4 VIDEO)



#### 2 コンポーネントビデオケーブル

コンポーネントビデオ端子  
(COMPONENT VIDEO)

(緑)   
(青)   
(赤) 

#### 3 S ビデオピンケーブル

S ビデオ端子 (S VIDEO)



#### 4 ビデオ用ピンケーブル

ビデオ端子 (VIDEO)

(黄) 

## ■ アナログ音声端子について

オーディオ機器を本機のアナログ端子に接続すると、アナログ音声をお楽しみいただけます。接続には、ステレオピンケーブル、モノラルピンケーブル、またはオーディオミニケーブルを使用します。ステレオピンケーブルを使用する場合は、赤いプラグを「R」端子へ、白いプラグを「L」端子へ接続してください。オーディオミニケーブルを使用する場合は、フロントパネルのPORTABLE 端子へ接続してください。

## ■ デジタル音声端子について

本機はデジタル信号を直接伝送できる同軸デジタル (COAXIAL) 端子と光デジタル (OPTICAL) 端子を装備しています。接続には、同軸ケーブルまたは光ファイバーケーブルを使用します。

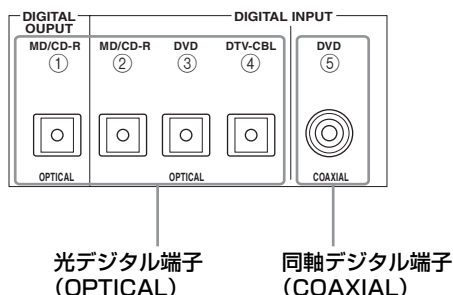

- デジタル端子は PCM、ドルビーデジタル、DTS、AAC 兼用です。
- 同軸デジタル入力端子と光デジタル入力端子に、同時にデジタル信号が入力されると、同軸デジタル入力端子に入力された信号が優先されます。
- 本機のデジタル入力端子は、以下のサンプリング周波数に対応しています。

32kHz : BS アナログ放送 (A モード)  
44.1kHz : CD、MD  
48kHz : DVD (48kHz モード)、  
BS アナログ放送 (B モード)、  
BS / 地上波デジタル放送  
96kHz : DVD (96kHz モード)

### ※ ヒント

セットメニュー「I/O ASSIGNMENT」で、端子の割り当てを変更できます (78 ページ)。

ご注意

- 本機のデジタル信号回路とアナログ信号回路は独立しています。アナログ端子から入力されたアナログ信号はアナログ出力端子 (AUDIO OUT (REC)) へのみ出力されます。また、デジタル入力端子 (DIGITAL INPUT) から入力されたデジタル信号は、デジタル出力端子 (DIGITAL OUTPUT) からのみ出力されます。
- 本機の光デジタル端子は、EIAJ 規格に基づいて設計されています。EIAJ 規格を満たさない光ファイバーケーブルを使うと、正常に作動しないことがあります。

防塵キャップについて

光ファイバーケーブルを接続する場合は、光デジタル端子についているキャップを抜いてから接続してください。抜いたキャップは大切に保管し、端子を使わないときには、ほこりの侵入を防ぐため、必ずキャップを差し込んでください。

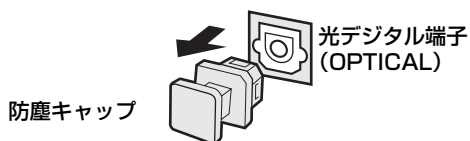

音声出力端子への音声信号の流れ

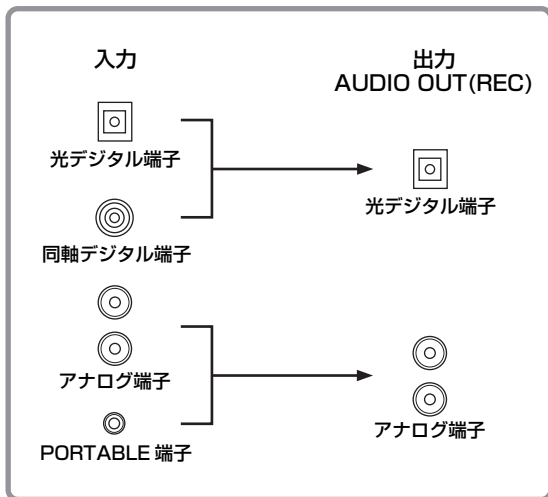

映像端子について

本機は4種類の映像端子を装備しています。最良の画質でお楽しみいただくために、なるべく画質の良い端子を使って接続してください。

① ビデオ端子



コンポジットビデオ信号を伝送します。

② Sビデオ端子



Sビデオ信号 (色信号: C、輝度信号: Y) を伝送します。

Sビデオ入出力端子がある機器をSビデオ端子に接続すれば、ビデオ端子 (①) よりも高画質な映像を再生できます。

③ コンポーネントビデオ端子

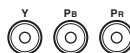

コンポーネントビデオ信号 (輝度信号: Y、青色差信号: Pb、赤色差信号: Pr) を伝送します。

コンポーネントビデオ入出力端子がある機器をコンポーネントビデオ端子に接続すれば、ビデオ端子 (①) またはSビデオ端子 (②) よりもさらに高画質な映像を再生できます。

④ D4ビデオ端子



コンポーネントビデオ信号とコントロール信号 (走査線、アスペクト比などの情報) を伝送します。

D端子がある機器をD4ビデオ端子に接続すれば、ビデオ端子 (①) やSビデオ端子 (②) よりもさらに高画質な映像を再生できます。

※ ヒント

- コンポーネントビデオ出力 (MONITOR OUT) 端子とD4ビデオ出力 (MONITOR OUT) 端子は同時に使うことができます。例えば、コンポーネントビデオ出力端子にプロジェクターを、D4ビデオ出力端子にテレビを接続して、同じ映像を両方でお楽しみいただけます。
- セットメニュー「I/O ASSIGNMENT」で、コンポーネントビデオ入力端子およびD4ビデオ入力端子の割り当てを変更できます (p.78 ページ)。

ご注意

- 本機のSビデオ端子は、S1 / S2 規格には対応していません。
- D4ビデオ端子を使って接続する場合は、お使いの再生機器とテレビのD端子をご確認のうえ、D端子の規格 (D1 ~ D4) を合わせてください。
- コンポーネントビデオ入力端子とD4ビデオ入力端子の両方を同時に接続することはできません。お使いの再生機器をご確認のうえ、どちらか片方を接続してください。

## ■ ビデオ信号の変換について

本機では、セットメニュー「DISPLAY SET」の「VIDEO CONV.」を「ON」にすることにより、入力したビデオ信号を別の方式に変換して出力することができます（ビデオコンバージョン機能）（☞81 ページ）。「OFF」にすると、入力信号は入力端子と同じ種類の出力端子からのみ出力されません。

- Sビデオ入力信号をコンポーネントビデオ信号に変換して、コンポーネントビデオ端子および D4ビデオ端子から出力します。また、コンポジットビデオ信号に変換し、ビデオ端子からも出力します。
- コンポジットビデオ信号をSビデオ信号に変換して、Sビデオ端子から出力します。また、コンポーネントビデオ信号に変換し、コンポーネントビデオ端子および D4ビデオ端子からも出力します。

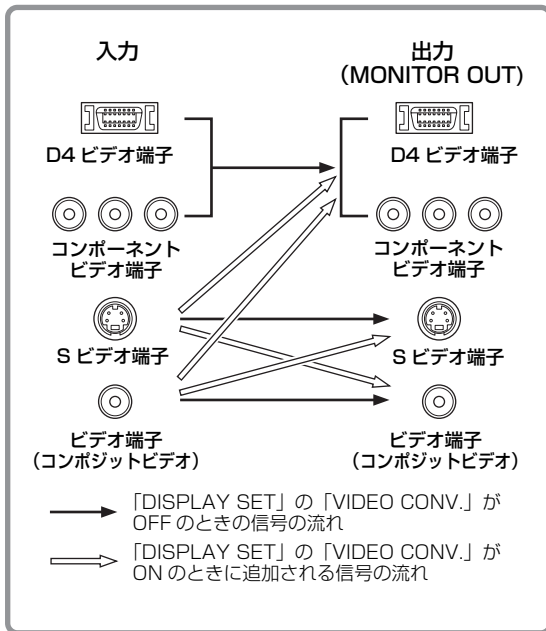

### ※ ヒント

同時に複数の種類のビデオ接続を行っている場合は、コンポーネント／D4→S→ビデオ信号の優先順位で出力されます。

### ご注意

ビデオコンバージョン機能は画質を向上させるものではありません。

## 外部機器と接続する

DVDプレーヤーやCDプレーヤーなど、お手持ちの外部機器を本機に接続することができます。

左チャンネル (L)、右チャンネル (R)、入力 (IN)、出力 (OUT) をご確認のうえ、正しく接続してください。

すべての端子を使って接続する必要はありません。お使いになる機器の端子をご確認のうえ、音声で1つ、映像で1つを接続してください。

### ※ ヒント

最良の画質でお楽しみいただくために、映像端子はなるべく画質の良い端子を使って接続することをおすすめします。画質については、「映像端子について」(☞20 ページ)をご覧ください。

### ご注意

- 本機の入力／出力端子は電源を入れた状態で正常に機能します。必ず電源を入れた状態でお使いください。
- ビデオコンバージョン機能がオフのときは (☞81 ページ)、お手持ちの映像機器と本機、テレビと本機を同じ種類の映像端子を使って接続してください。例えば、映像機器と本機をSビデオ端子を使って接続している場合は、テレビと本機もSビデオ接続してください。
- MD / CDレコーダー、DVDプレーヤー、衛星放送／ケーブルテレビチューナー以外の機器をデジタル音声接続する場合は、セットメニュー「I/O ASSIGNMENT」の「OPTICAL IN」または「COAXIAL IN」の設定を変更する機器に合わせて変更したあとに、割り当てを変更した端子に該当機器を接続してください (☞78 ページ)。

## ■ テレビを接続する

### 音声ケーブルの接続

テレビのアナログ音声出力端子を、本機の空いているアナログ音声入力端子に接続します。またはテレビの光デジタル出力端子を、本機の空いている光デジタル入力端子に接続します。

### 映像ケーブルの接続

テレビの映像入力端子を本機の MONITOR OUT 端子に接続します。お使いになるテレビにあわせて、1つの種類を選んで接続してください。

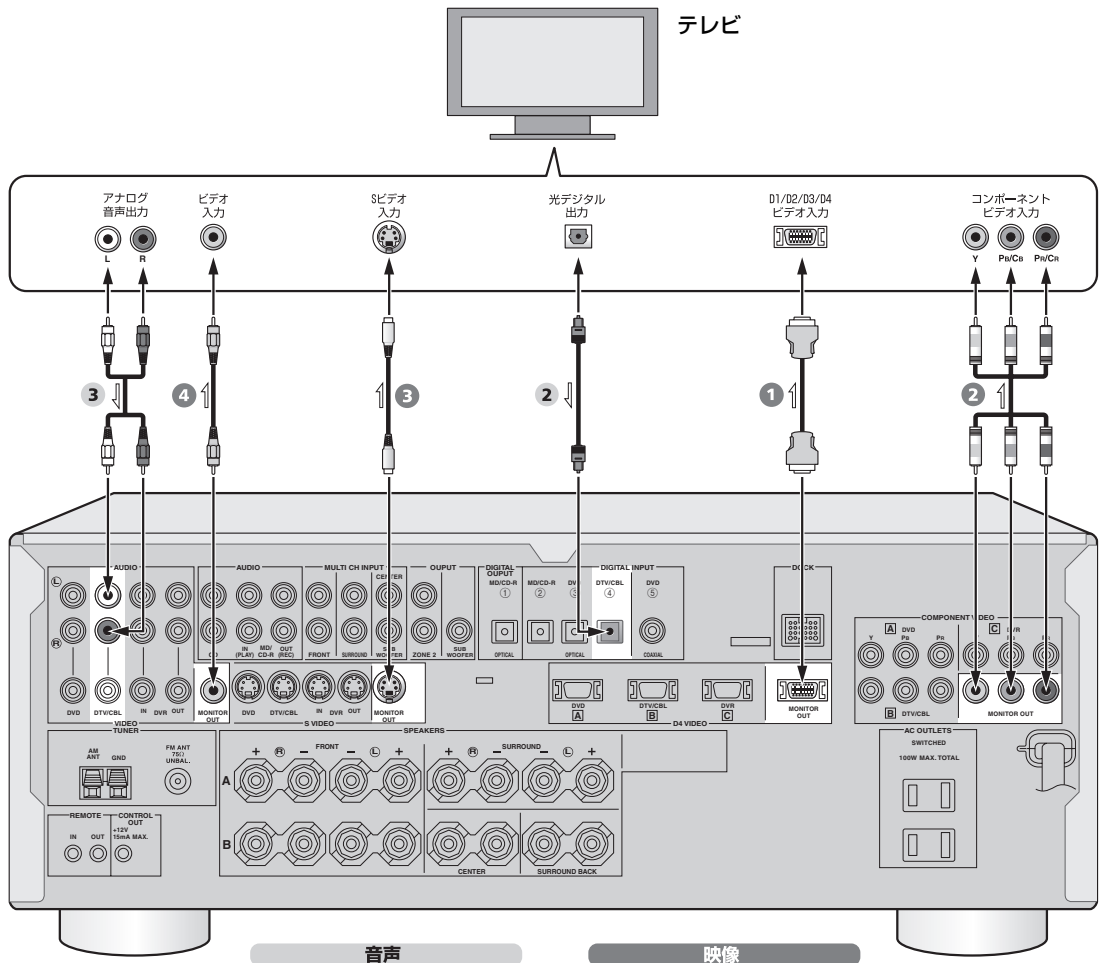

#### 音声

- 2 光ファイバーケーブル
- 3 ステレオピンケーブル

#### 映像

- 1 D端子ケーブル
- 2 コンポーネントビデオケーブル
- 3 Sビデオケーブル
- 4 ビデオ用ピンケーブル

## ■ DVDプレーヤーを接続する

### 音声ケーブルの接続

DVDプレーヤーの光／同軸デジタル出力端子を、本機と同じ種類のデジタル入力（DVD）端子に接続します。またはDVDプレーヤーのアナログ音声出力端子を本機のアナログ音声入力（DVD）端子に接続します。

### 映像ケーブルの接続

DVDプレーヤーのコンポーネント／D4／S／ビデオ出力端子のいずれか1つを、本機と同じ種類の映像入力（DVD）端子に接続します。

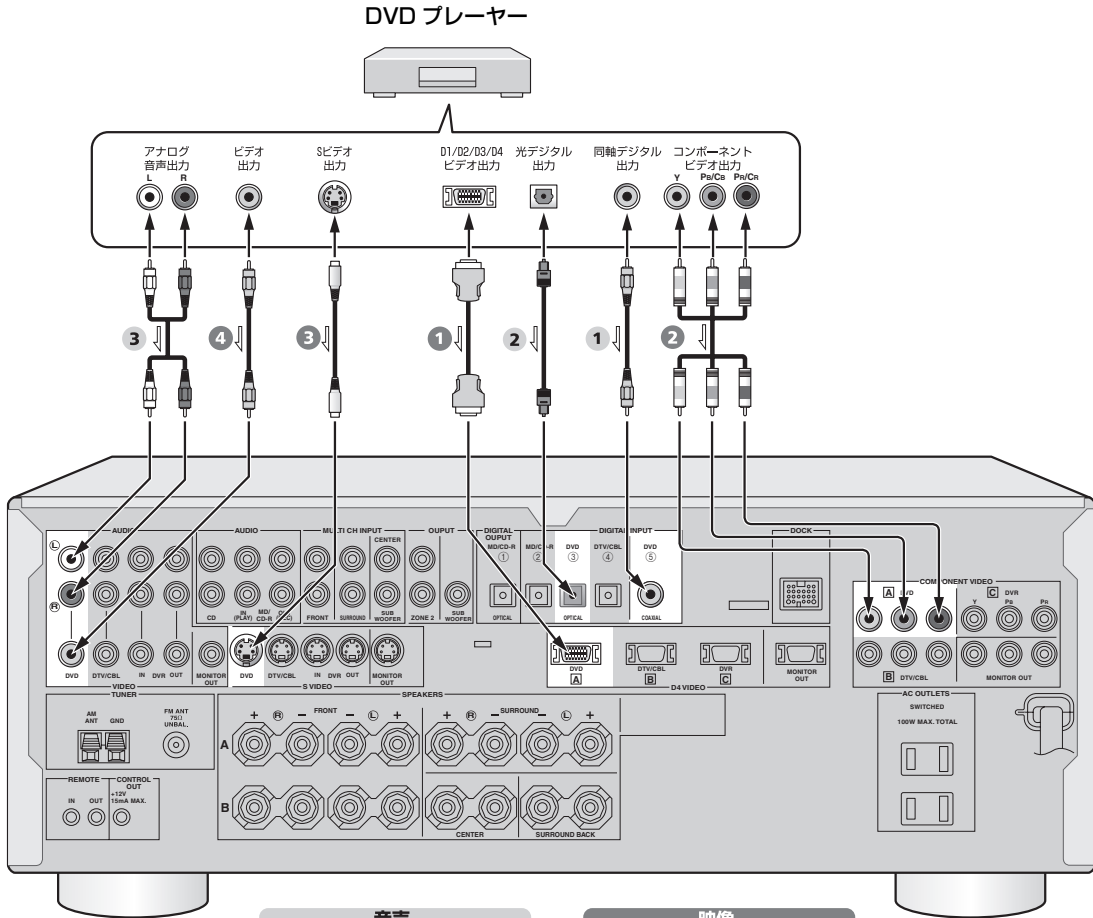

### 音声

- ① 同軸ケーブル
- ② 光ファイバケーブル
- ③ ステレオピンケーブル

### 映像

- ① D端子ケーブル
- ② コンポーネントビデオケーブル
- ③ Sビデオケーブル
- ④ ビデオ用ピンケーブル

## ■ 衛星放送／ケーブルテレビチューナーを接続する

### 音声ケーブルの接続

衛星放送／ケーブルテレビチューナーの光デジタル出力端子を、本機の光デジタル入力 (DTV/CBL) 端子に接続します。または衛星放送／ケーブルテレビチューナーのアナログ音声出力端子を本機のアナログ音声入力 (DTV/CBL) 端子に接続します。

### ※ ヒント

衛星放送／ケーブルテレビチューナーに同軸デジタル音声出力端子がある場合は、本機と同軸デジタル入力端子に接続します。その際は、セットメニュー「I/O ASSIGNMENT」で割り当てを変更することをおすすめします (P.78 ページ)。

### 映像ケーブルの接続

衛星放送／ケーブルテレビチューナーのコンポーネント／D4／S／ビデオ出力端子のいずれか1つを、本機と同じ種類の映像入力 (DTV/CBL) 端子に接続します。

衛星放送／ケーブルテレビチューナー

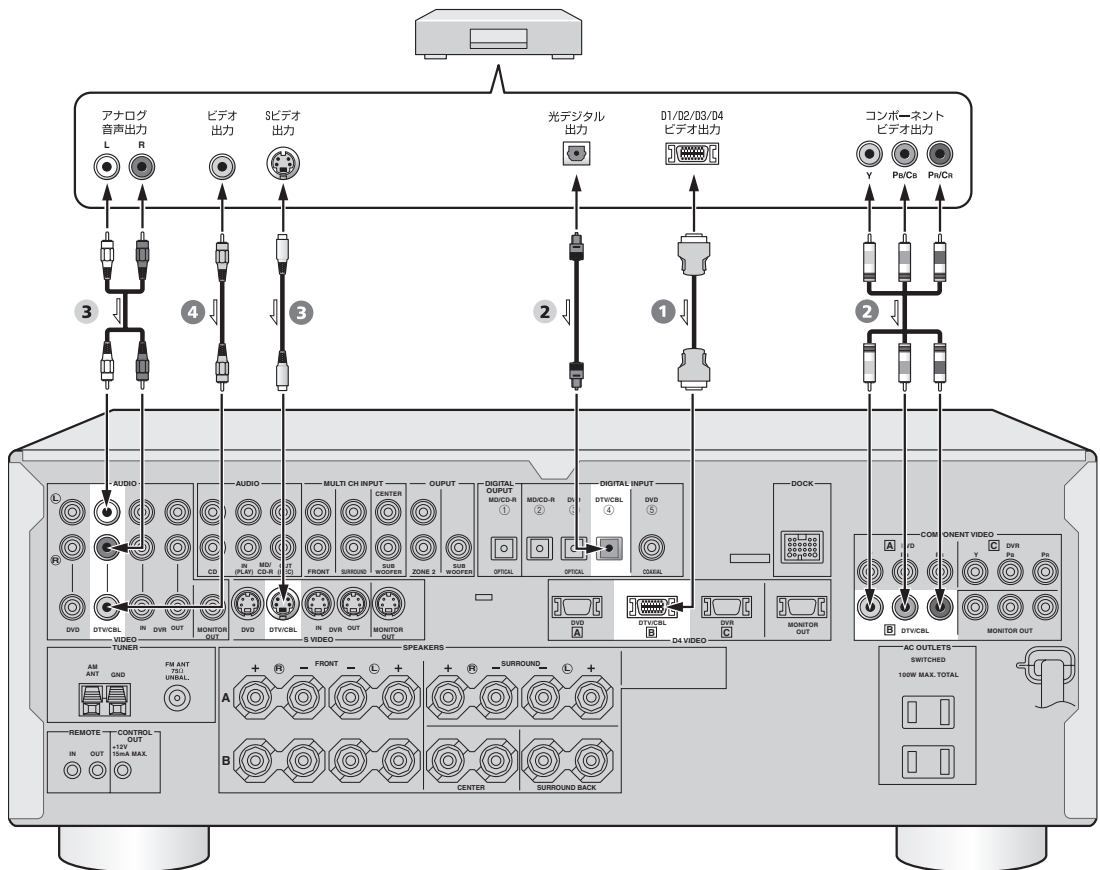

#### 音声

- 2 光ファイバーケーブル
- 3 ステレオピンケーブル

#### 映像

- 1 D端子ケーブル
- 2 コンポーネントビデオケーブル
- 3 Sビデオケーブル
- 4 ビデオ用ピンケーブル



## ■ DVDレコーダー／ビデオデッキを接続する

### 音声ケーブルの接続

再生する場合は、DVDレコーダー／ビデオデッキのアナログ音声出力端子を、本機のアナログ音声入力 (DVR) 端子に接続します。録画する場合は、DVDレコーダー／ビデオデッキのアナログ音声入力端子を、本機のアナログ音声出力 (DVR) 端子に接続します。

### 映像ケーブルの接続

再生する場合は、DVDレコーダー／ビデオデッキのコンポーネント／D4／S／ビデオ出力端子を、本機と同じ種類の映像入力 (DVR) 端子に接続します。録画する場合は、DVDレコーダー／ビデオデッキのSビデオ／ビデオ入力端子を、本機のSビデオ／ビデオ出力 (DVR) 端子に接続します。

### ※ ヒント

DVDレコーダー／ビデオデッキにデジタル音声出力端子がある場合は、本機と同軸デジタル入力端子、または空いている光デジタル入力端子に接続します。同軸デジタル接続と光デジタル接続を同時に行った場合は、同軸デジタル信号が優先されます。また、光デジタル入力端子がある場合は、本機的光デジタル出力端子に接続します。

以上の場合は、セットメニュー「I/O ASSIGNMENT」で割り当てを変更することをおすすめします (P.78 ページ)。

### ご注意

録画する場合は、プレーヤーと同じ種類の接続方法で映像端子を接続してください。(例：S VIDEOとS VIDEOなど)

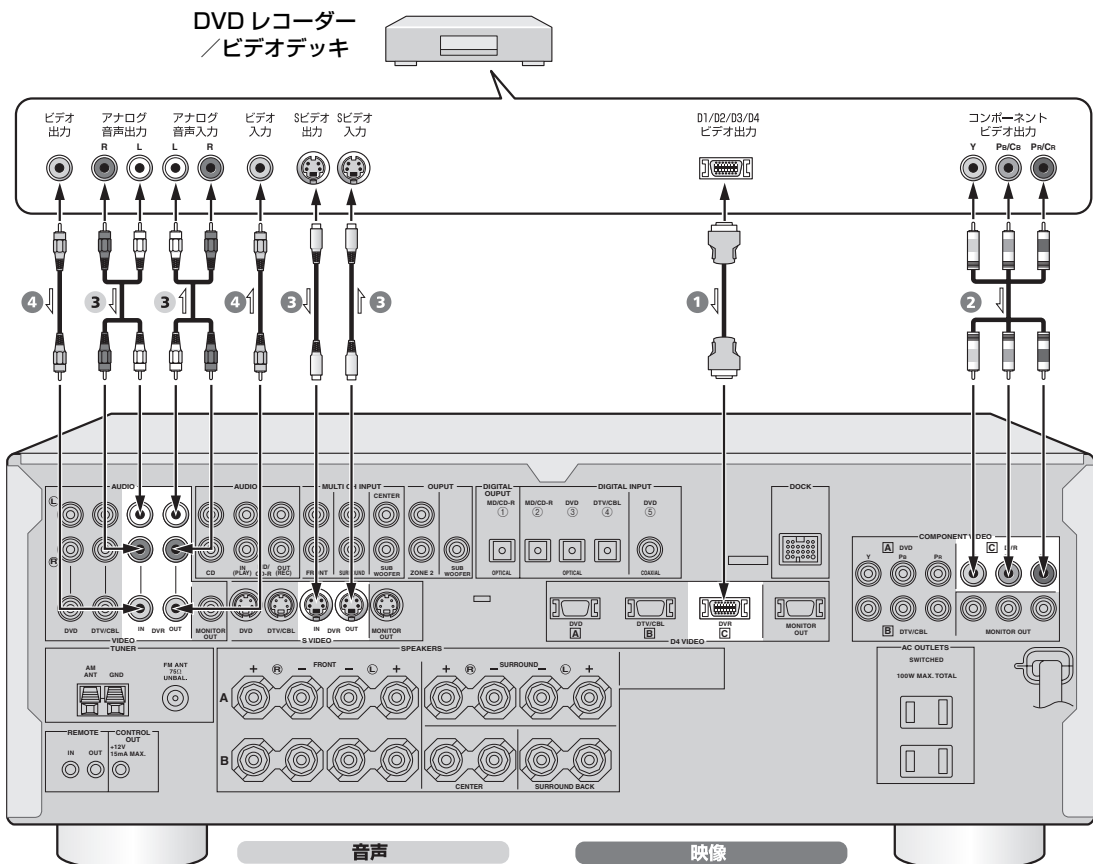

#### 音声

- 3 ステレオピンケーブル

#### 映像

- 1 D端子ケーブル  
2 コンポーネントビデオケーブル  
3 Sビデオケーブル  
4 ビデオ用ピンケーブル

## LD プレーヤーを接続する

LD プレーヤーの接続例です。下図では、DTV/CBL 端子へ接続しています。

### 音声ケーブルの接続

- LD プレーヤーの光デジタル出力端子を、本機の空いている光デジタル入力端子に接続します。LD プレーヤーにアナログ音声出力端子がある場合は、本機の空いているアナログ音声入力端子に接続します。
- LD プレーヤーにドルビーデジタル RF 出力端子がある場合は、市販の RF デモジュレーターに接続してから、本機の空いている光デジタル入力端子に接続します。

### 映像ケーブルの接続

LD プレーヤーの S ビデオまたはビデオ出力端子を、本機の空いている S ビデオまたはビデオ入力端子に接続します。

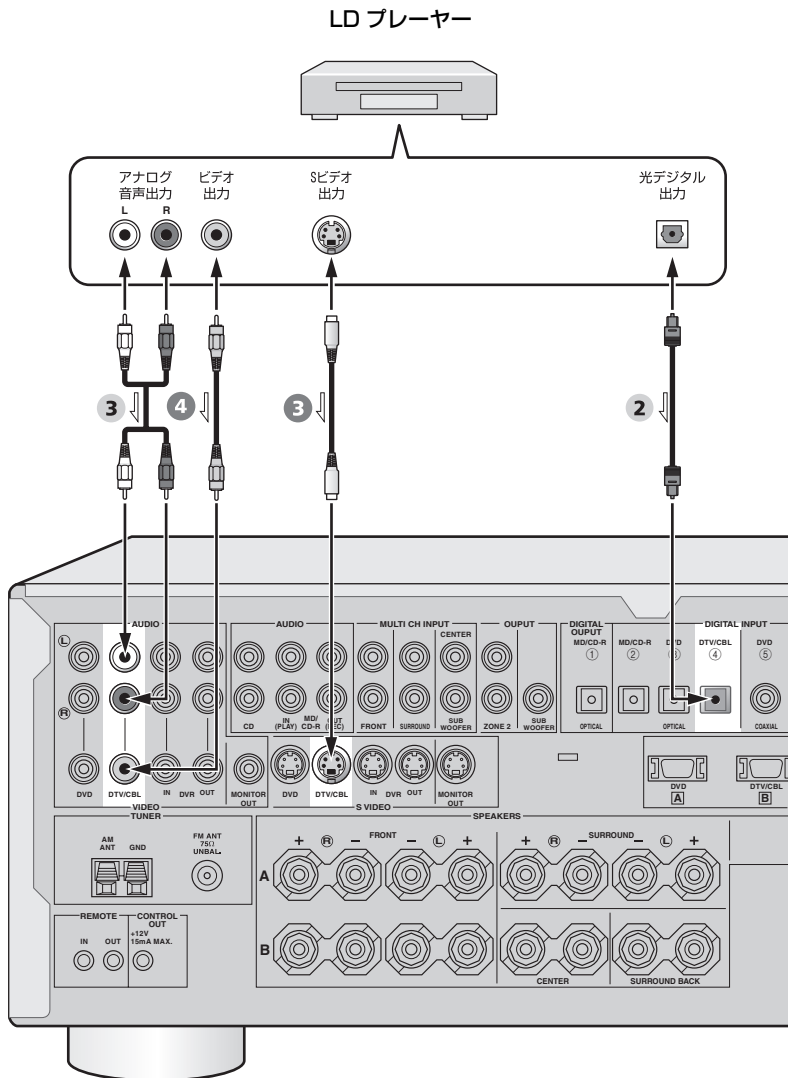

### 音声

- 2 光ファイバーケーブル
- 3 ステレオピンケーブル

### 映像

- 3 Sビデオケーブル
- 4 ビデオ用ピンケーブル

## ■ CDプレーヤーを接続する

CDプレーヤーのアナログ音声出力端子を本機のアナログ音声入力端子（CD）に接続します。

### ※ ヒント

CDプレーヤーにデジタル音声出力端子がある場合は、本機と同軸デジタル入力端子、または空いている光デジタル入力端子に接続します。その際は、セットメニュー「I/O ASSIGNMENT」で割り当てを変更することをおすすめします（P.78 ページ）。

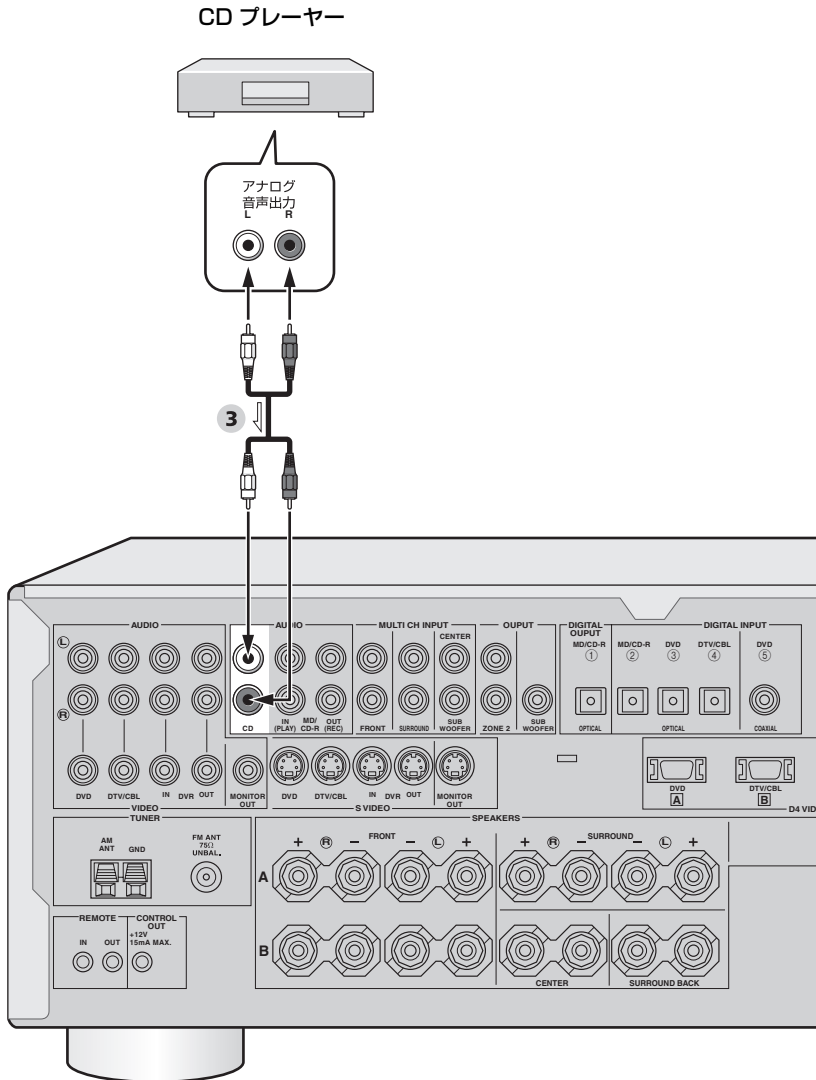

### 音声

- 3 ステレオピンケーブル

## ■ マルチチャンネル出力端子がある機器を接続する

本機には、マルチチャンネル入力端子 (FRONT L/R、CENTER、SURROUND L/R、SUBWOOFER) が装備されています。DVDプレーヤーやスーパーオーディオCDプレーヤーなど、マルチチャンネル音声出力端子がある機器と本機を接続すると、マルチチャンネル音声をお楽しみいただけます。

### ※ ヒント

ヘッドホン使用時には、フロントL/Rチャンネルの音声のみヘッドホンから出力されます。

### ご注意

MULTI CH INPUT 端子から入力した信号には、本機の音場効果はかかりません。

MULTI CH OUTPUT 端子のある機器

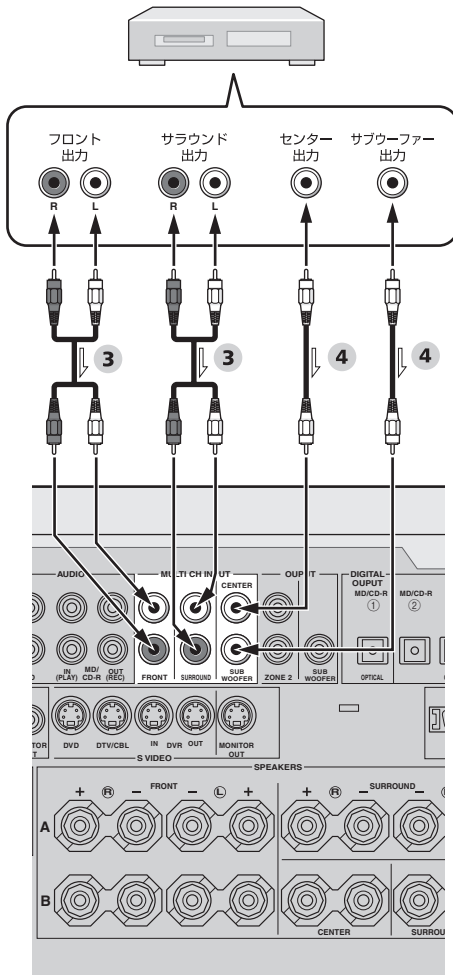

### 音声

- 3 ステレオピンケーブル
- 4 モノラルピンケーブル

## ■ MDレコーダー／CDレコーダーを接続する

再生する場合は、MDレコーダー／CDレコーダーの光デジタル／アナログ音声出力端子を、本機の同じ種類の音声入力(MD/CD-R)端子に接続します。録音する場合は、MDレコーダー／CDレコーダーの光デジタル／アナログ音声入力端子を、本機の同じ種類の音声出力(MD/CD-R)端子に接続します。

### ※ ヒント

カセットデッキを接続する場合は、本機のアナログ音声入出力(MD/CD-R)端子に接続します。

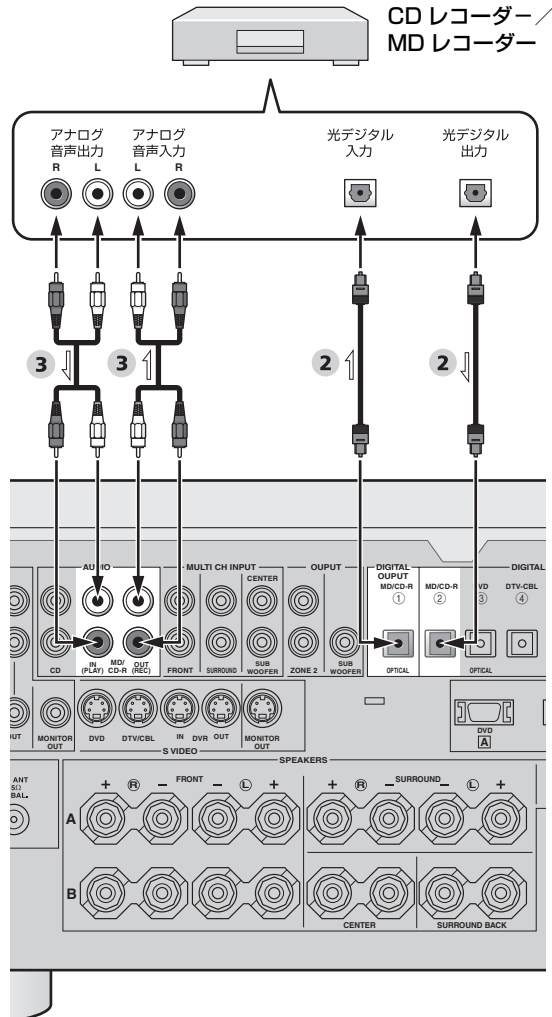

### 音声

- 2 光ファイバーケーブル
- 3 ステレオピンケーブル

## ■ ゲーム機やビデオカメラ、ポータブルオーディオプレーヤーなどを接続する

フロントパネルのVIDEO AUX端子に接続します。必ず音量を十分に下げてから接続してください。

### ※ ヒント

- AUDIO L / R端子とPORTABLE端子の両方に外部機器を接続している場合は、PORTABLE端子に接続している機器の音声を優先的に出力します。AUDIO L / R端子に接続している機器の音声を出力したいときには、PORTABLE端子に接続している機器を取り外してください。
- 本機リアパネルのDOCK端子に接続したヤマハ製ドック(別売 YDS-10 など)に iPod をセットし、本機が iPod を認識しているときには、iPod の音声を VIDEO AUX 端子に接続した機器の音声よりも優先的に出力します。

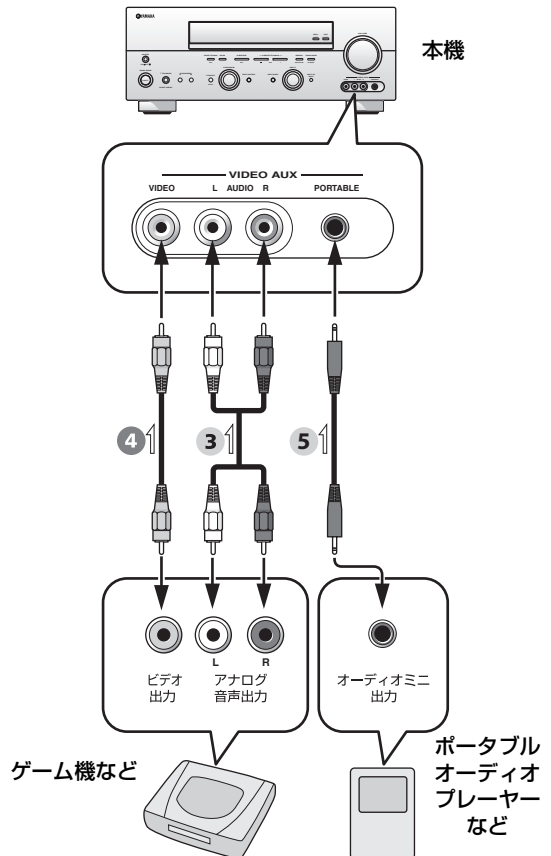

### 音声

- 3 ステレオピンケーブル
- 5 オーディオミニケーブル

### 映像

- 4 ビデオ用ピンケーブル

## ■ ヤマハ製ドックを接続する

本機は、iPodの再生を楽しむことができるヤマハ製ドック（別売YDS-10など）接続用のDOCK端子を装備しています。本機にヤマハ製ドックを接続し、iPodをセットすれば、本機でiPodの再生を楽しんだり、付属のリモコンでiPodを操作することができます。詳しくは「iPodの再生を楽しむ」（P.101ページ）をご覧ください。

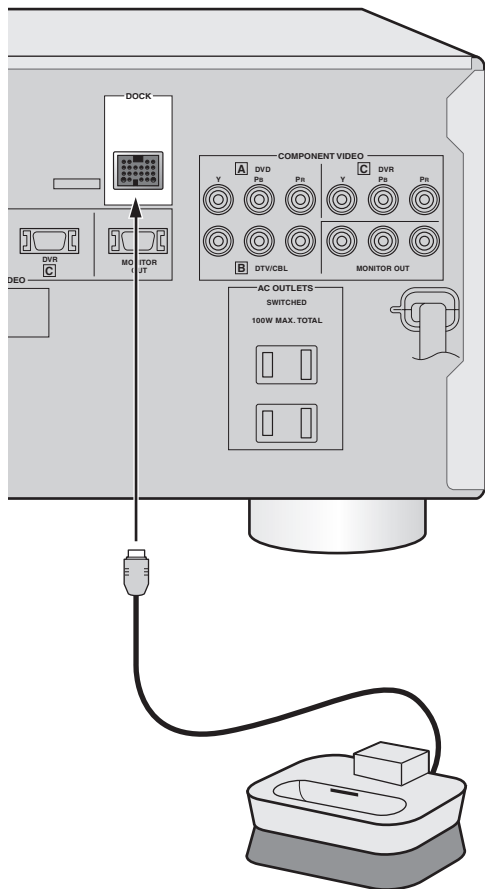

ヤマハ製ドック  
YDS-10など  
(別売)

### ご注意

- ヤマハ製ドック（別売YDS-10など）にiPodをセットする、または取り外す際は、必ず音量を下げてください。
- iPodがヤマハ製ドック（別売YDS-10など）にしっかりとセットされていない場合、映像がiPodの画面に映し出されていても音声が出力されない場合があります。
- 本機に接続したヤマハ製ドック（別売YDS-10など）にiPodをセットしているときは、iPod用のアクセサリ（ヘッドホンやリモコン、FMトランスミッターなど）をiPodに接続しないでください。

### ※ ヒント

- iPodの再生を楽しむには、別売のヤマハ製ドック（YDS-10など）が必要です。
- iPodの種類は、クリックホイール、nano、miniに対応しています。
- 本機に接続したヤマハ製ドック（別売YDS-10など）にiPodをセットすると、本機とiPodとの通信が始まります。
- 本機とiPodとの通信が完了すると、フロントパネルディスプレイに「iPod connected」と表示され、DOCKインジケータが点灯します。
- 本機とiPodとの通信に問題が生じると、フロントパネルディスプレイにエラーメッセージが表示されます。iPod接続時に表示されるメッセージについては、「iPod接続時のメッセージについて」（P.103ページ）をご覧ください。
- 本機に接続したヤマハ製ドック（別売YDS-10など）にiPodをセットし、本機がiPodを認識しているときには、iPodの信号をVIDEO AUX端子に接続した機器の信号よりも優先的に出力します。
- DOCK端子には、iPodのアナログ音声信号およびアナログ映像信号のみ入力されます。入力されたアナログ音声信号はAUDIO OUT (REC)端子からのみ出力されません。
- 本機に接続したヤマハ製ドック（別売YDS-10など）にiPodをセットし、本機の電源をオンにすると、自動的にiPodの充電が始まります。電源をオフにすると、充電は停止されます。
- iPodの種類により、ヤマハ製ドック（別売YDS-10など）にアダプターを装着してお使いください。

## アンテナを接続する

本機には、AMループアンテナおよびFM簡易アンテナが付属しています。付属のアンテナでうまく受信ができない場合は、屋外アンテナを接続してください。

AMループアンテナ (付属)      FM簡易アンテナ (付属)

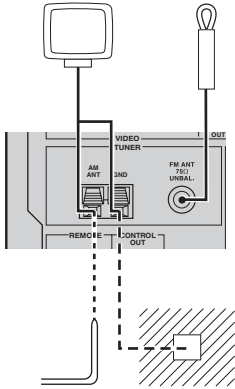

**AM屋外アンテナ**  
市販の5～10mのビニール被覆線を屋外に張ってください。(AMループアンテナも同時に使用してください。)

**アース (GND 端子)**  
GND 端子は安全アースではありません。雑音が多いときに、接続すると雑音を低減することができます。アースは市販のアース棒か銅板に、ビニール被覆線を接続し、湿気が多い地中に埋めてください。

### ■ AMループアンテナを接続する

**1** アンテナをアンテナスタンドに取り付ける。

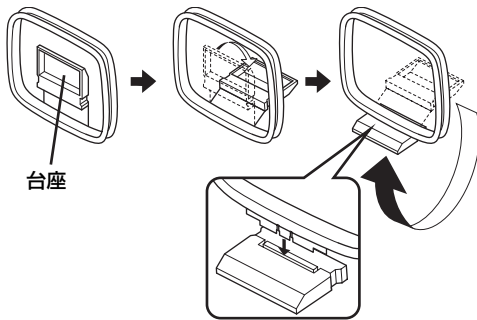

台座のミゾに突起部をはめ込んで固定する

**2** AM ANT端子とGND端子のレバーを押し込んだ状態で、AMループアンテナのコードをAM ANT端子とGND端子に差し込む。

コードに極性はありません。



**3** レバーを放して、コードを固定する。

コードを軽く引いて、正しく固定されたかどうか確認してください。

もう片方のコードも同様に接続してください。

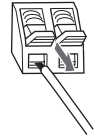

#### ※ ヒント

- 受信がうまくいかない場合は、アンテナを左右に回して、受信状態が最も良くなる方向に向けてください。
- 放送を良好に受信するためには、屋外アンテナを設置することをおすすめします。詳しくは、本機をお買い求めの販売店にお問い合わせください。

#### ご注意

- AMループアンテナは、本機から離して設置してください。
- 屋外アンテナを接続した場合でも、AMループアンテナは必ず接続してください。

### ■ FM簡易アンテナを接続する

付属のFM簡易アンテナをFM ANT端子に接続してください。

#### FM屋外アンテナを接続するときは

市販のF型コネクターを使って、アンテナの同軸ケーブルをFM ANT端子に接続します。詳しくは、屋外アンテナをお買い求めの販売店にご相談ください。

## 電源コードを接続する

### ■ AC アウトレット

外部オーディオ機器に電源を供給するコンセントで、本機のMASTER ON / OFFスイッチと連動しています。合計で消費電力100Wまでのオーディオ機器を接続し、電源を供給することができます。接続するときの電源プラグの向き（極性）によって音質が変わることがありますので、お好みの向きで接続してください。

### ■ 電源コード

すべての接続が終了したら、家庭用AC100V、50 / 60HzのACコンセントに電源コードのプラグを接続します。

接続するときの電源プラグの向き（極性）によって音質が変わることがありますので、お好みの向きで接続してください。

本機後面

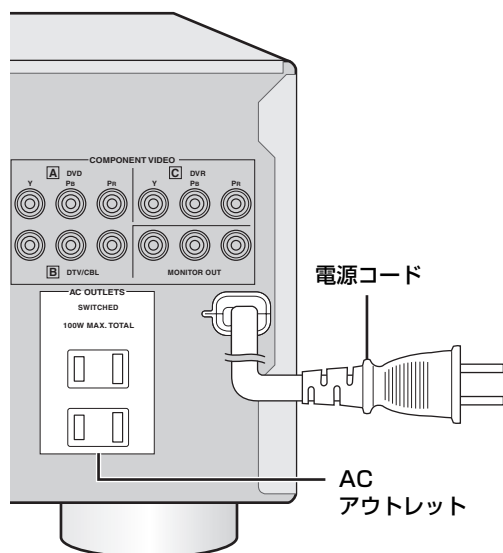

### ■ メモリーバックアップ機能について

本機は電源がスタンバイ時にも、設定などを保存できます。電源コードをACコンセントから抜いたりして、電源供給が1週間以上遮断されると、保存された設定などは失われますのでご注意ください。

## 電源をオン / オフする

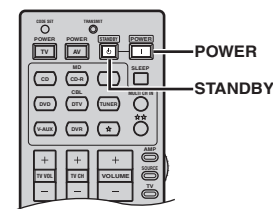

MASTER ON/OFF

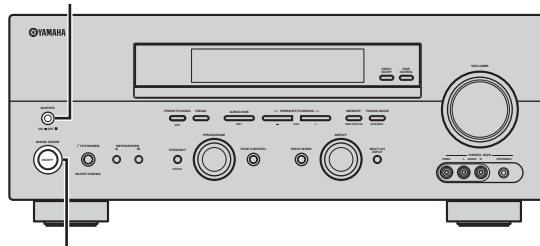

MAIN ZONE ON/OFF

### ■ 電源の入れかた

すべての接続が終わったら、本機の電源を入れます。

本体のMASTER ON / OFFスイッチを押し、ONにする。



本機の電源がオンになります。本体スイッチやリモコンキーで本機を操作することができます。

### ■ 電源の切りかた

本体のMAIN ZONE ON/OFFスイッチまたはリモコンのSTANDBYキーを押す。



本機がスタンバイになります。本体のMAIN ZONE ON/OFFスイッチをもう1度押す、またはリモコンのPOWERキーを押せば、本機の電源をオンにすることができます。

本体のMASTER ON / OFFスイッチを押す。



本機の電源がオフになります。本体スイッチやリモコンキーの操作は受け付けません。

### ※ ヒント

ゾーン2の操作については105ページをご覧ください。



# 操作内容をテレビに表示する（オンスクリーン表示）

本機にテレビを接続すると、本機の操作内容などをテレビ画面に表示させることができます。本体のディスプレイ表示に比べて、項目や設定値などが見やすく表示されるので、セットメニューや音場プログラムパラメーターを設定する際に便利です。

## 表示の種類

オンスクリーン表示には次の3種類があります。表示種類の切り替えかたについては、「表示の切り替え」(P.34 ページ)をご覧ください。

### フル表示

音場プログラムのパラメーターが、常にテレビ画面に表示されます。

入力を切り替えるときや音量を調節するときは、これらの操作内容がテレビ画面の下側に数秒間表示されます。

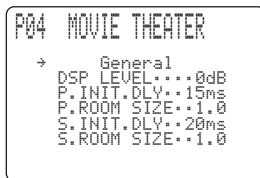

### ショート表示

本体のディスプレイと同じ内容（操作状態）が、テレビ画面の下に数秒間表示されたあと、消えます。

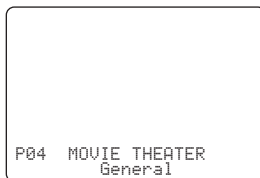

### 表示OFF

テレビ画面の下に「DISPLAY OFF」が表示されたあと、消えます。DISPLAYキーまたはSET MENUキー以外のキーを操作しても何も表示されません。

### ※ヒント

- 本機とテレビをコンポジットビデオまたはSビデオ接続している場合、オンスクリーン画面は再生している映像に重ねて表示されます。
- セットメニューを設定しているときは、表示の種類にかかわらず、常に内容が表示されます。
- オンスクリーン表示はDVR OUT端子に出力されないため、映像と一緒に録画されることはありません。
- セットメニュー「DISPLAY SET」の「GRAY BACK」を「AUTO」に設定すると、映像信号が入力されていない場合も、グレーの背景をオンスクリーン画面に表示します (P.81 ページ)。

### ご注意

- セットメニュー「DISPLAY SET」の「VIDEO CONV.」を「OFF」に設定すると、オンスクリーン画面は表示されません (P.81 ページ)。
- コンポーネントビデオ信号が入力されている場合、ショート表示に設定すると、オンスクリーン画面は表示されません。
- セットメニュー「DISPLAY SET」の「GRAY BACK」を「OFF」に設定すると、入力された映像信号によってはオンスクリーン画面が表示されないことがあります (P.81 ページ)。
- コピーガード信号が入ったビデオソフトを再生したり、ノイズの多い映像信号を再生した場合、オンスクリーン表示がぶれることがあります。本機の故障ではありません。

## 表示の切り替え

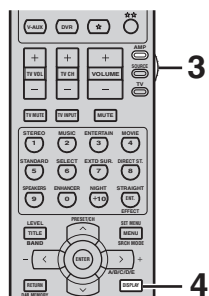

### 1 本機とテレビの電源を入れる。

本機の電源について詳しくは、「電源をオン／オフする」（[P.32](#) ページ）をご覧ください。

### 2 テレビの映像入力を切り替えて、本機の映像に合わせる。

詳しくはテレビの取扱説明書をご覧ください。

#### ☀ ヒント

例えば、本機がテレビのビデオ入力端子2に接続されている場合は、ビデオ入力2を選びます。

### 3 操作機器選択スイッチをスライドさせて、アンプモードを選ぶ。

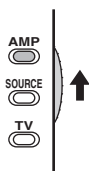

### 4 DISPLAY キーを押す。



押すごとに、表示内容がフル表示→ショート表示→表示OFF→フル表示→…の順に切り替わります。

# 視聴空間を簡単に設定する (BASIC SETUP)

BASIC SETUPにより、お部屋のサイズや接続したスピーカーの数にあわせて、ヤマハが推奨する再生に適した視聴空間を簡単に設定します。お好みに応じた視聴空間をより細かく設定する場合は、「SOUND MENU」(☞71～77 ページ) で設定してください。

## BASIC SETUP 操作の流れ

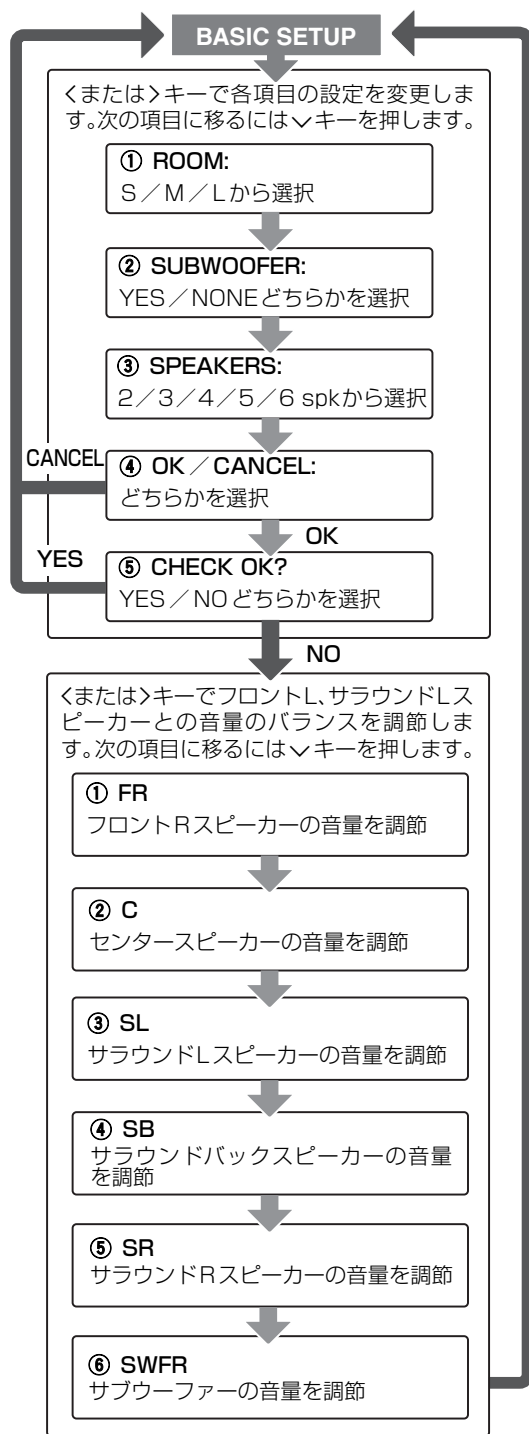

## BASIC SETUPの操作手順

リモコンで操作します。  
ヘッドホンを接続している場合は、ヘッドホンを外してください。

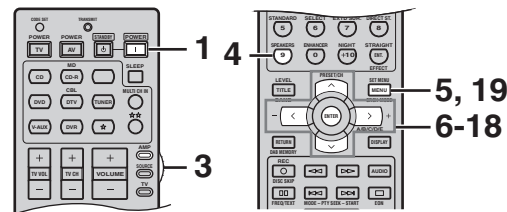

### ※ ヒント

BASIC SETUP 操作中に1つ前のメニュー表示に戻りたい場合は、リモコンのRETURNキーを押します。

### 1 本機とテレビの電源を入れる。

本機の電源について詳しくは、「電源をオン/オフする」(☞32 ページ) をご覧ください。

### 2 テレビの映像入力を切り替えて、本機の映像に合わせる。

詳しくはテレビの取扱説明書をご覧ください。

### ※ ヒント

例えば、本機がテレビのビデオ入力端子2に接続されている場合は、ビデオ入力2を選びます。

### 3 操作機器選択スイッチをスライドさせて、アンプモードを選ぶ。

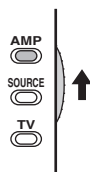

### 4 リモコンのSPEAKERSキーを繰り返し押し、音を出すフロントL/Rスピーカー(AまたはB)を選ぶ。



**5** SET MENU キーを押す。

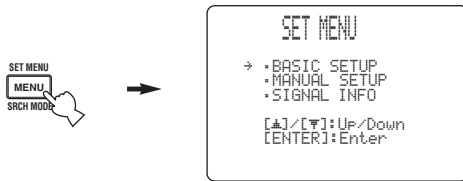

**6** へまたは▽キーを押して、BASIC SETUP を選ぶ。

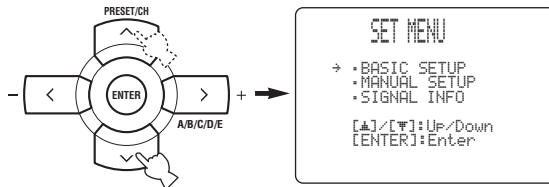

**7** ENTER キーを押して、BASIC SETUP の設定に入る。

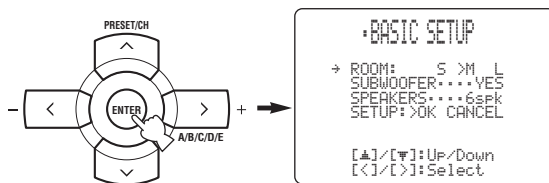

ROOM (部屋の大きさ) の設定項目が OSD に表示されます。

**8** くまたは>キーを押して、設定を選ぶ。

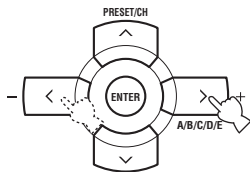

本機をお使いになる部屋の大きさに合わせて、サイズを選びます。

選択項目：S (6畳程度)、M (12畳程度)、L (18畳程度)

初期設定：M

**9** ▽キーを押して、SUBWOOFER を選ぶ。

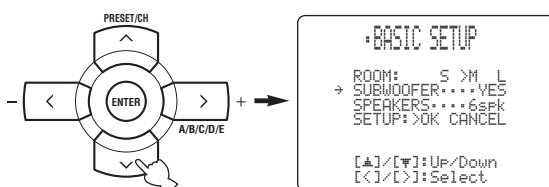

**10** くまたは>キーを押して、設定を選ぶ。

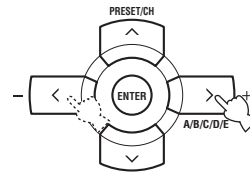

サブウーファーをお使いになるときは YES を、お使いにならないときは NONE を選びます。

選択項目：YES、NONE

初期設定：YES

**11** ▽キーを押して、SPEAKERS を選ぶ。

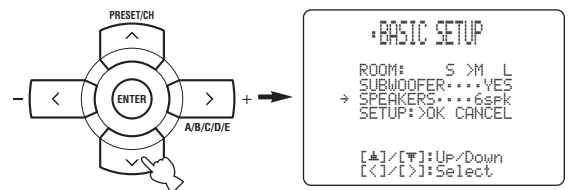

**12** くまたは > キーを押して、設定を選ぶ。

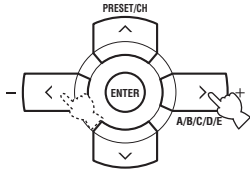

お使いになるスピーカーの本数を選びます。下の表を参考に、適切な本数を選んでください。

**選択項目** : 2、3、4、5、6 (spk)

**初期設定** : 6spk

選択項目	入力信号インジケータの表示	使用するスピーカー
2spk	L R	フロントL、フロントR
3spk	L C R	フロントL、センター、フロントR
4spk	L R SL SR	フロントL、フロントR、サラウンドL、サラウンドR
5spk	L C R SL SR	フロントL、センター、フロントR、サラウンドL、サラウンドR
6spk	L C R SL SB SR	フロントL、センター、フロントR、サラウンドL、サラウンドバック、サラウンドR

**ご注意**

スピーカーの本数は、サブウーファーを除く合計使用本数を選んでください。

**13** √ キーを押して、SETUP を選ぶ。

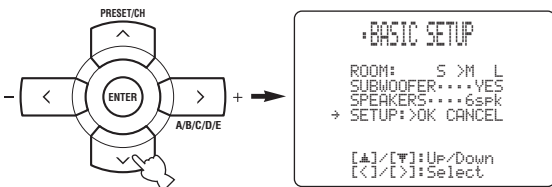

**14** くまたは > キーを押して、OK または CANCEL を選ぶ。

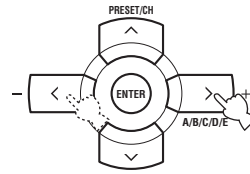

**初期設定** : OK

手順8～12 で選んだ内容で設定する場合は、「OK」を選びます。

手順8～12 で選んだ内容をキャンセルする場合は、「CANCEL」を選びます。

**15** ENTER キーを押して決定する。

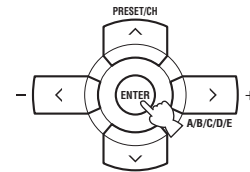

「OK」を選んだ場合は、スピーカーの音量を確認するためのテストトーンが出力されます。テストトーンの出力が始まると、「CHECK OK? . . . . YES」と表示されます。テストトーンは2度巡回します。リスニングポジションで聞こえる各スピーカーの音量が同じであるか確認してください。



**16** くまたは > キーを押して、YES または NO を選ぶ。

**初期設定** : YES

各スピーカーの音量が同じ場合は、「YES」を選びます。

各スピーカーの音量の調節が必要な場合は、「NO」を選びます。

## 17 ENTERキーを押して決定する。

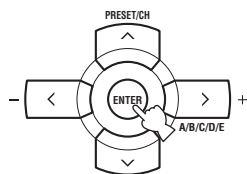

手順16で「YES」を選んだ場合は、BASIC SETUPを終了します。  
「NO」を選んだ場合は、下図の表示に切り替わり、下記のスピーカーの音量調節に入ります。

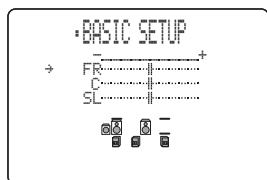

### ■ スピーカーの音量を調節する

手順16で「NO」を選択した場合は、下記の手順を行ってください。  
選択されたスピーカーと、音量を比較するスピーカー（フロントLまたはサラウンドL）からテストトーンが出力されます。

## 18 へまたは▽キーを押して調節するスピーカーを選び、<または>キーを押して音量を調節する。

以下の6つのスピーカーから出力されるテストトーンを聴きながら調節します。比較する2つのスピーカーの音量が同じになるように調節してください。

### ■ FR

フロントRスピーカーの音量をフロントLスピーカーと比較して調節します。

### ■ C

センタースピーカーの音量をフロントLスピーカーと比較して調節します。

### ■ SL

サラウンドLスピーカーの音量をフロントLスピーカーと比較して調節します。

### ■ SB

サラウンドバックスピーカーの音量をサラウンドLスピーカーと比較して調節します。

### ■ SR

サラウンドRスピーカーの音量をサラウンドLスピーカーと比較して調節します。

### ■ SWFR

サブウーファアの音量をフロントLスピーカーと比較して調節します。

## 19 調節が終わったら、SET MENUキーを押す。

BASIC SETUPを終了します。



# 基本的な再生のしかた

## DVDを再生する

BASIC SETUPの設定が終わったら、再生をはじめましょう。ここではDVDの再生のしかたを簡単に説明します。

### 1 本機の電源を入れる。

リモコンのPOWERキー、または本体のMAIN ZONE ON/OFFスイッチを押して電源をオンにします。本機の電源について詳しくは、「電源をオン/オフする」(P.32 ページ)をご覧ください。

#### リモコンの操作

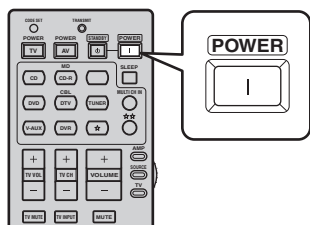

#### 本体の操作

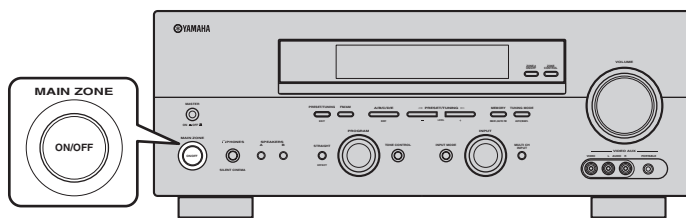

### 2 本機に接続されたテレビの電源を入れる。

詳しくはテレビの取扱説明書をご覧ください。

### 3 本機に接続されたDVDプレーヤーの電源を入れる。

詳しくはDVDプレーヤーの取扱説明書をご覧ください。

### 4 DVDディスクをセットする。

お手持ちのDVDプレーヤーのディスクトレイを開き、ディスクレーベル（印刷）がある面を上にして、ディスクをディスクトレイにのせます。ディスクをのせたら、ディスクトレイを閉めます。DVDプレーヤーのディスクトレイの開閉について、詳しくはDVDプレーヤーの取扱説明書をご覧ください。

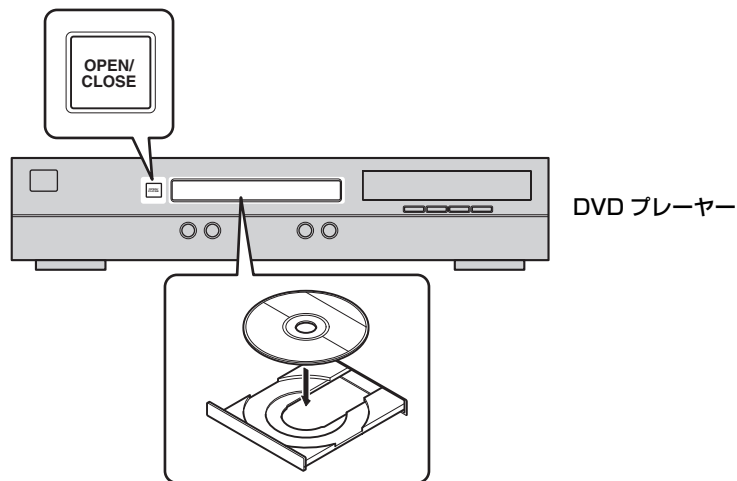

## 5 スピーカーを選ぶ。

リモコンの**操作機器選択スイッチ**をスライドさせてアンプモードにしたあとに**SPEAKERS**キーを繰り返し押し、または本体の**SPEAKERS A / B**スイッチを押して、音を出すフロントL / Rスピーカーを選びます。リモコンのSPEAKERSキーは、押すごとに「A→B→ABオフ→A・・・」のように切り替わります。選んでいるスピーカーは、フロントパネルディスプレイのSP A / Bインジケータで表示されます。

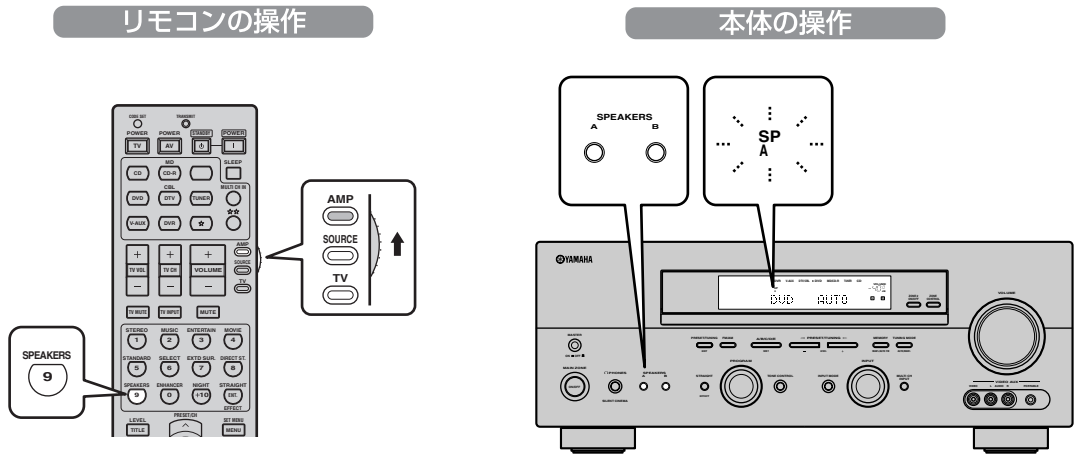

## 6 本機の入力を切り替える。

リモコンの**DVD**キーを押すか、本体の**INPUT**セレクターを回してDVDを選びます。入力を切り替えると、選んだ入力の名前と入力モードがフロントパネルディスプレイに数秒間表示されます。

### ☀ ヒント

DVDプレーヤーをデジタル接続している場合は、入力モードを「AUTO」に設定してください。詳しくは96ページをご覧ください。

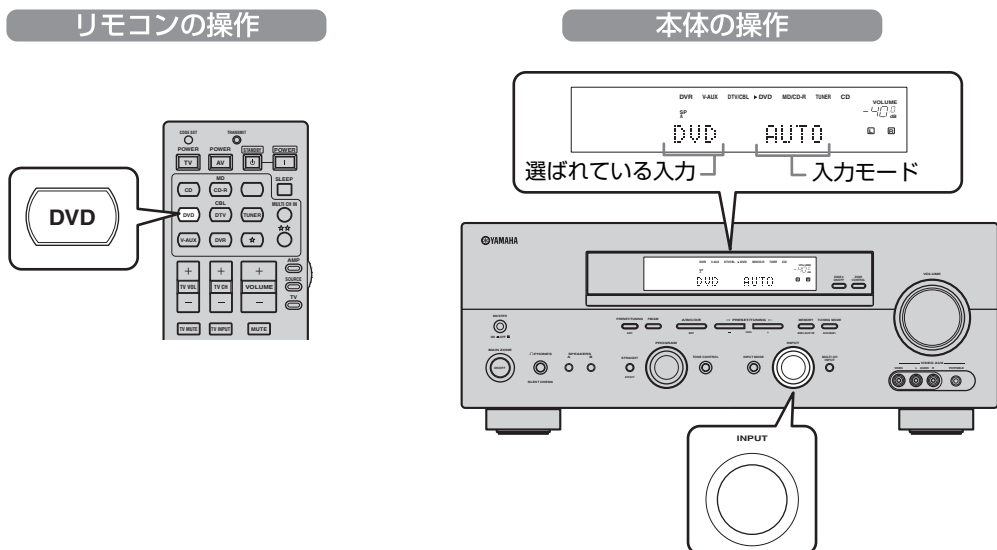

## 7 テレビの入力を切り替えて、本機の映像に合わせる。

詳しくはテレビの取扱説明書をご覧ください。

### ☀ ヒント

例えば、本機がテレビのビデオ入力端子2に接続されている場合は、ビデオ入力2を選びます。



## 8 再生をはじめる。

詳しくはDVDプレーヤーの取扱説明書をご覧ください。

### ☀ ヒント

- 音の大きさを調節するには (P.45 ページ)
- 本機の使用を終了するには (P.45 ページ)
- リモコンコードを設定すると、本機のリモコンで、お使いのDVDプレーヤーを操作することができます (P.88 ページ)。
- 高音質のステレオ音声で楽しみたい場合は、DIRECT ST. キーを押すと、原音に忠実な高音質で再生するダイレクトステレオモードで楽しむことができます (P.60 ページ)。

## 9 音場プログラムを選ぶ。

お好みの音場プログラムを選んで、臨場感をお楽しみください。リモコンの音場プログラムキーを押す、または本体のPROGRAMセレクターを回して、音場プログラムを選びます。選んだ音場プログラムがフロントパネルディスプレイに表示されます。

### ☀ ヒント

音場プログラムの下層にあるサブプログラムを選ぶときは、リモコンの音場プログラムキーを繰り返し押します。

#### リモコンの操作

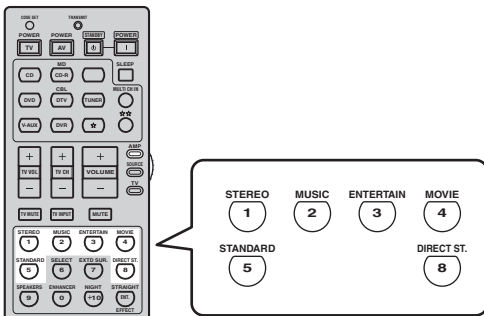

#### 本体の操作

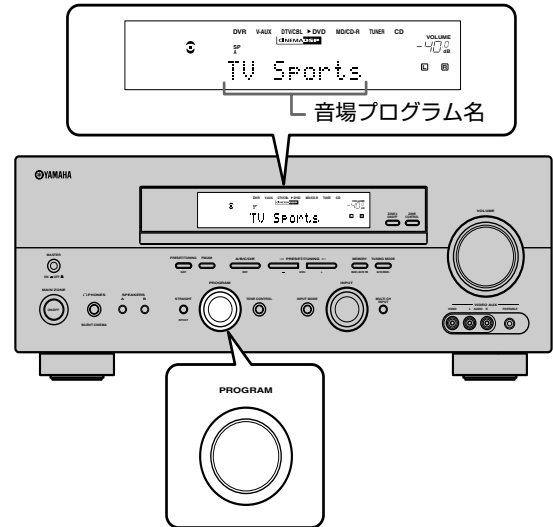

基本的な再生のしかた

### おすすめの音場プログラム

以下は映画を見るとき、音楽を聴くときにおすすめの音場プログラムです。なお、それぞれの音場の特徴については、「音場プログラムについて」(P.52 ページ～)をご覧ください。

音楽を聴くときには…

映画を見るときには…

STEREO  
① STEREO  
2ch Stereo  
6ch Stereo

MUSIC  
② MUSIC  
Hall in Vienna  
The Bttm Line  
The Roxy Thtr

ENTERTAIN  
③ ENTERTAINMENT  
Disco

DIRECT ST.  
④ DIRECT STEREO

MUSIC  
② MUSIC  
Pop/Rock

ENTERTAIN  
③ ENTERTAINMENT  
Mono Movie  
Game  
TV Sports

MOVIE  
④ MOVIE THEATER  
Spectacle  
Sci-Fi  
Adventure  
General

# FM / AM 放送を聴く

本機はチューナーを内蔵していますので、FM / AM 放送をお楽しみいただけます。

## リモコンの操作

## 本体の操作

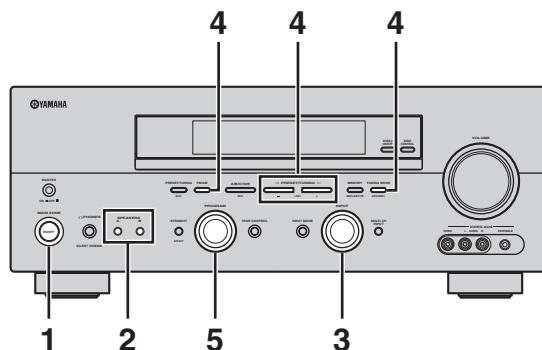
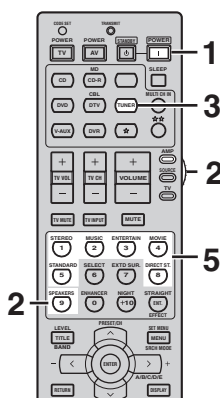

### 1 本機の電源を入れる。

リモコンのPOWERキー、または本体のMAIN ZONE ON/OFFスイッチを押して電源をオンにします。本機の電源について詳しくは、「電源をオン/オフする」(P.32 ページ)をご覧ください。

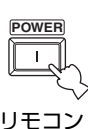

### 2 スピーカーを選ぶ。

リモコンの操作機器選択スイッチをスライドさせてアンプモードにしたあとにSPEAKERSキーを繰り返し押す、または本体のSPEAKERS A / Bスイッチを押して、音を出すフロントL / Rスピーカーを選びます。リモコンのSPEAKERSキーは、押すごとに「A → B → AB オフ → A・・・」のように切り替わります。選んでいるスピーカーは、フロントパネルディスプレイのSP A / B インジケータで表示されます。

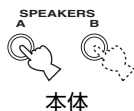
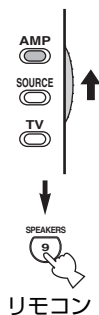

### 3 本機の入力をTUNERに切り替える。

リモコンのTUNERキー（入力選択キー）を押すか、本体のINPUTセレクターを回して、TUNERを選びます。入力を切り替えると、フロントパネルディスプレイに数秒間「TUNER」と表示されます。

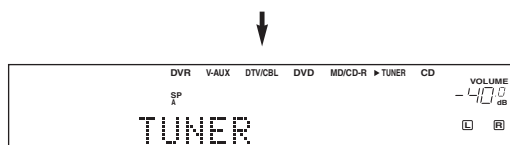
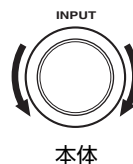

## 4 放送局を選ぶ。

放送局はオート選局とマニュアル選局の2つの方法で選ぶことができます。

### 自動的に選局する場合（オート選局）

- ① 本体のFM/AMキーを押して、FMまたはAMを選ぶ。



- ② 本体のTUNING MODE (AUTO/MAN'L)キーを繰り返し押して、フロントパネルディスプレイにAUTOインジケータを点灯させる。



「:」(コロン)がフロントパネルディスプレイに表示されている場合は、選局することはできません。PRESET/TUNING (EDIT)キーを押してコロンを消灯させてください。

- ③ 本体のPRESET/TUNING < / >キーを押す。

>キーを押すと高い周波数へ、<キーを押すと低い周波数へ向かってオート選局がはじまります。

放送局を受信すると、その局の周波数が表示され、TUNEDインジケータが点灯します。

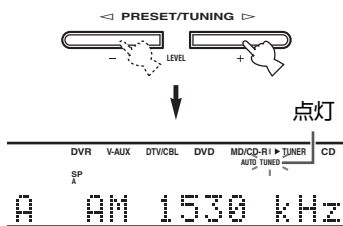

### ☀ ヒント

- 受信感度が最良になるように、本機に接続したFM/AMアンテナの向きや位置を調節してください。
- 電波が弱くてお聴きになりたい放送局が選べないときは、手動で選局してください。
- お好みの放送局を登録（プリセット）しておくと、聴きたい放送局を簡単に呼び出せます（☞64～66ページ）。

### 手動で選局する場合（マニュアル選局）

聴きたい放送局をうまく受信できないときは手動で選局してください。

FM放送局を手動で受信すると自動的にモノラル受信が行われて、電波が弱い場合でもよりよい音声をお楽しみいただけます。

- ① 本体のFM/AMキーを押して、FMまたはAMを選ぶ。



- ② 本体のTUNING MODE (AUTO/MAN'L)キーを繰り返し押して、フロントパネルディスプレイのAUTOインジケータを消す。



「:」(コロン)がフロントパネルディスプレイに表示されている場合は、選局することはできません。PRESET/TUNING (EDIT)キーを押してコロンを消灯させてください。

- ③ 本体のPRESET/TUNING < / >キーを押して、放送局の周波数に合わせる。

放送局を受信すると、TUNEDインジケータが点灯します。

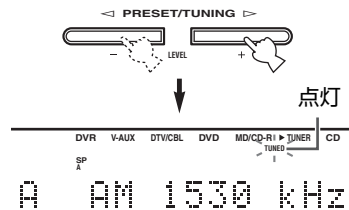

### ☀ ヒント

- 受信感度が最良になるように、本機に接続したFM/AMアンテナの向きや位置を調節してください。
- お好みの放送局を登録（プリセット）しておくと、聴きたい放送局を簡単に呼び出せます（☞64～66ページ）。

## 5 音場プログラムを選ぶ。

お好みの音場プログラムを選んで、臨場感をお楽しみください。リモコンの**音場プログラムキー**を押すか、本体の**PROGRAMセレクト**キーを回してお好みの音場プログラムを選びます。

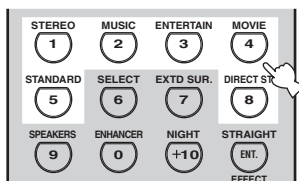

リモコン



本体

### おすすめの音場プログラム

以下は音楽を聴くときにおすすめの音場プログラムです。なお、それぞれの音場の特徴については、「音場プログラムについて」(P.52 ページ～)をご覧ください。

#### 音楽を聴くときには…

STEREO  
①

#### STEREO

2ch Stereo  
6ch Stereo

MUSIC  
②

#### MUSIC

Hall in Vienna  
The Bttm Line  
The Roxy Thtr

ENTERTAIN  
③

#### ENTERTAINMENT

Disco

DIRECT ST.  
⑧

#### DIRECT STEREO

# こんな操作をしたいときには…

## リモコンの操作

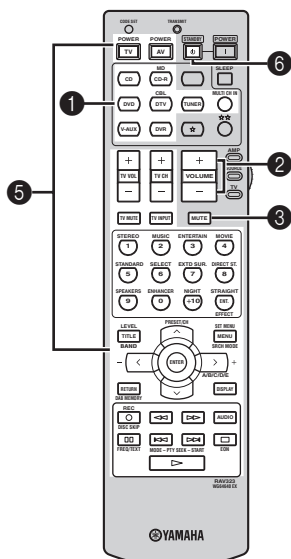

## 本体の操作

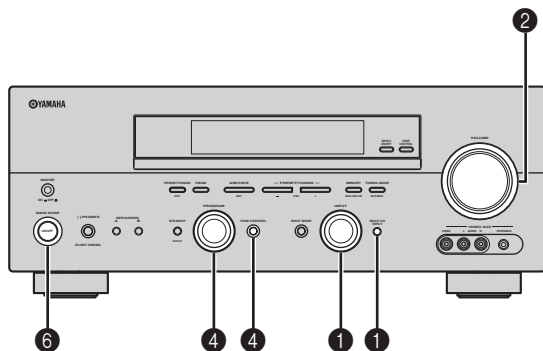

### DVDプレーヤー以外の機器を再生するときは (1)

リモコンの入力選択キーを押すか、本体のINPUTセクターを回して、再生する機器を選びます。例えば、本機背面のCD端子に接続したCDプレーヤーを再生したい場合は、CDキーを押すか、INPUTセクターを回して、CDを選びます。本機の入力がCDに切り替わり、CDプレーヤーの再生を楽しめます。

本機背面のMULTI CH INPUT端子に接続した機器を再生したい場合は、MULTI CH INキーまたはMULTI CH INPUTキーを押します。

### 音の大きさを調節したいときは (2)

リモコンのVOLUME + / - キーを押すか、本体のVOLUMEコントロールを回して、音の大きさを調節します。

### 一時的に音量を下げたいときは (3)

リモコンのMUTEキーを押します。フロントパネルディスプレイに「MUTE ON」と表示され、MUTEインジケータが点滅します。もとの音量に戻りたいときは、もう1度MUTEキーを押します。

### ※ ヒント

- VOLUME操作でミュートを解除することもできます。
- セットメニュー「AUDIO SET」の「MUTING TYPE」で、下げる音量を選ぶことができます (P.77)。

### ご注意

一時的に音量を下げているときに入力ソースや音場プログラムを変更すると、もとの音量に戻ります。

### 音色を調節したいときは (4)

フロントL/Rスピーカーまたはヘッドホン（接続時のみ）の音色を調節できます。本体のTONE CONTROLキーを繰り返し押し、調節する音域、「BASS」（低音域）または「TREBLE」（高音域）を選びます。音域を選んだら、PROGRAMセクターを回して音色を調節します。

### ※ ヒント

ヘッドホン接続時は、ヘッドホン用に独立して、音色を調節することができます。

### ご注意

- 音色を極端に調節した場合、ほかのスピーカーとの音のつながりが悪くなる場合があります。
- ダイレクトステレオモード (P.60) で再生しているときや、MULTI CH INPUT端子に入力されている信号を再生しているとき (P.49) は、音色を調節できません。

### 本機のリモコンで他の機器を操作したいときは (5)

リモコンコードを設定すると、本機のリモコンで他の機器を操作することができます。詳しくは「リモコンで操作する機器を設定する」(P.88)をご覧ください。

### 本機の使用を終了するときは (6)

リモコンのSTANDBYキー、または本体のMAIN ZONE ON/OFFスイッチを押して、本機をスタンバイにします。

# 音場プログラムガイド — なにを再生しますか？

本機でお楽しみいただける音場プログラムをご紹介します。下の表中にあるリモコンキーを押すと、音場プログラムを選択できます。見たい／聴きたいものに合わせて音場プログラムを選び、再生してみましょう。

見たい／聴きたいものは？

この音場プログラムがおすすめです

映画を見る	壮大なファンタジー映画には	MOVIE (4)	MOVIE THEATER Spectacle	70mm映画の大画面のスペクタクルな音場
	最新の SFX 映画には		MOVIE THEATER Sci-Fi	最新の SFX 映画をクールに楽しめる音場
	大迫力のアドベンチャー映画には		MOVIE THEATER Adventure	アドベンチャー映画を大迫力で楽しめる音場
	ラブロマンスやコメディには		MOVIE THEATER General	情緒的な映画を柔かく再現する音場
	映画館の迫力をお部屋で再現するには	STANDARD (5)	SUR. STANDARD	ドルビーデジタル、DTS、AAC 信号を忠実に再現
			SUR. ENHANCED	ドルビーデジタル、DTS、AAC 信号に音場効果を与える
		SELECT (6)	PRO LOGIC IIx PLIIx Movie	2チャンネル音声を仮想的にマルチチャンネル化して再生
			PRO LOGIC II PLII Movie	
			DTS Neo:6 Cinema	
	懐かしのモノラル映画には	ENTERTAIN (3)	ENTERTAINMENT Mono Movie	往年のモノラル映画を自然に再生する音場
スポーツ／ドラマを見る	白熱のスポーツ中継やドラマには	ENTERTAIN (3)	ENTERTAINMENT TV Sports	バラエティやスポーツ中継番組に適用範囲の広い音場
ライブ映像を見る	ビッグエンターティナーのステージには	MUSIC (2)	MUSIC Pop/Rock	ロック、ジャズなどのライブコンサートを再現する音場
音楽を聴く	華麗なクラシックコンサートには	MUSIC (2)	MUSIC Hall in Vienna	響きが豊かな古典的な中ホールの音場
	雰囲気のあるジャズライブには		MUSIC The Bttm Line	ニューヨークで話題のライブハウス「ザ・ボトム・ライン」の音場
	熱気あふれるロックコンサートには		MUSIC The Roxy Thtr	ロサンゼルスホットなロックライブハウスの音場
	ステレオ音声を楽しむには	STEREO (1)	STEREO 2ch Stereo	ステレオ音声で再生
			DIRECT ST. (8)	DIRECT STEREO
	楽しいホームパーティを演出するには	ENTERTAIN (3)	ENTERTAINMENT Disco	ホットなディスコの雰囲気再現する音場
		STEREO (1)	STEREO 6ch Stereo	広いエリアで音楽を楽しめる音場
ゲームをする	ゲームの世界に浸るには	ENTERTAIN (3)	ENTERTAINMENT Game	TVゲームの軽快なノリをさらに加速させる、痛快なテンポの音場
		SELECT (6)	PRO LOGIC IIx PLIIx Game	サラウンド感に包まれる大迫力の音場
			PRO LOGIC II PLII Game	

\* STANDARD キーを押して SUR. STANDARD を選んだあとに SELECT キーを押して、お好みの音場プログラムを選びます (SELECT キーを押しただけでは切り替わりません)。詳しくは、48 ページをご覧ください。

## ※ ヒント

- 音場プログラムの名前や説明にこだわらず、最も心地よく聞こえる音場プログラムをお選びください。
- 音場プログラムの詳しい解説については、「音場プログラムについて」(P.52 ページ〜)をご覧ください。

# サラウンド再生を楽しむ

ドルビーデジタルやDTSなどのマルチチャンネルソフトや、CDやビデオテープなどの2チャンネルのソフトを、臨場感たっぷりに再生します。

## ドルビーデジタル／DTSソフトを再生する

### ■ 5.1 チャンネルを再生する

ドルビーデジタル、DTS、AAC信号が入力されると、本機は自動的にそれらの信号フォーマットに適したデコーダーおよび音場プログラムを選んで再生します (☞52 ページ~)。

### ■ 6.1 チャンネルで再生する

ドルビーデジタルEXやDTS-ESなど、サラウンドL/Rチャンネルを含むソースは、サラウンドバックスピーカーの音声を加えて、6.1チャンネルで再生することができます。6.1チャンネルで再生することで、よりダイナミックでリアルな音声を楽しむことができます。

リモコンの操作機器選択スイッチをスライドさせてアンブモードを選び、EXTD SUR. キーを繰り返し押し、再生モードを切り替えます。

EXTD SUR. キーを押すごとに、下記のように切り替わります。

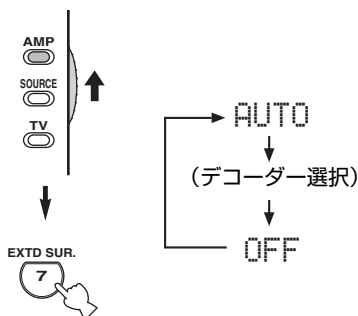

上記の「(デコーダー選択)」の状態、リモコンのくまたは>キーを押すと、6.1チャンネル再生で使うデコーダーを選ぶことができます。

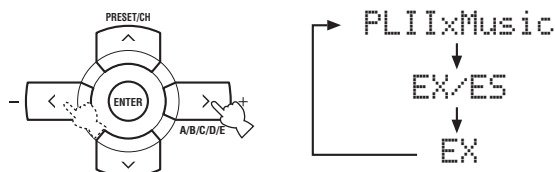

**AUTO** : 本機が確認できる信号(フラグ)が記録されているソースが入力されると、信号に応じて最適なデコーダーを自動的に選び、6.1チャンネルで再生します。

本機がフラグを認識できない、またはソース自体にフラグが記録されていない場合は、6.1チャンネルで再生されません。

**PLIIx Music** : プロロジックIIx(音楽用)デコーダーにより、ドルビーデジタル、DTS、AACを6.1チャンネルで再生します。

**EX/ES** : ドルビーデジタルEXデコーダーにより、ドルビーデジタルおよびAACを6.1チャンネルで再生します。

またDTS-ESデコーダーにより、DTSを6.1チャンネルで再生します。

**EX** : ドルビーデジタルEXデコーダーにより、ドルビーデジタル、DTS、AACを6.1チャンネルで再生します。

**OFF** : 6.1チャンネルでの再生はしません。5.1チャンネルで再生されます。

#### ご注意

- 6.1チャンネル対応ソフトのなかには、本機が自動的に判別できない信号を含むものがあります。このようなソフトを再生する場合は、デコーダー(PLIIx Music、EX/ES、EX)を手動で選択してください。
- 以下の場合は、EXTD SUR. キーを押しても、6.1チャンネルで再生されません。
  - セットメニュー「SPEAKER SET」の「SUR. L/R SP」または「SUR. B SP」を「NONE」に設定しているとき (☞71、72 ページ)。
  - MULTI CH INPUT 端子に接続したソースを再生しているとき。(☞49 ページ)
  - サラウンドL/R成分のないソース(2チャンネルのPCM、アナログ信号など)を再生しているとき。
  - 2ch Stereo、ダイレクトステレオモードを音場プログラムとして選んでいるとき (☞60 ページ)。
  - ヘッドホンを接続しているとき。
- 本機をスタンバイにすると、再生モードは自動的に「AUTO」になります。
- セットメニュー「SPEAKER SET」の「SUR. B SP」が「NONE」に設定されているときはドルビープロロジックIIxデコーダーは作動しません (☞72 ページ)。

## 2チャンネルソースをマルチチャンネルで楽しむ

ドルビープロロジック、ドルビープロロジックII、ドルビープロロジックIIx、またはDTS Neo:6デコーダーを選ぶと、2チャンネルソースをマルチチャンネル化してお楽しみいただけます。

リモコンの操作機器選択スイッチをスライドさせてアンプモードを選び、STANDARDキーを繰り返し押しして、SUR. STANDARDまたはSUR. ENHANCEDを選びます。

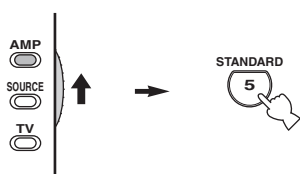

または、リモコンのMOVIEキーを押してMOVIE THEATERプログラムを選びます。



次に、リモコンのSELECTキーを繰り返し押ししてデコーダーを選びます。

1度SELECTキーを押したあとは、リモコンの</>キーを使って選ぶこともできます。



SUR. STANDARD を選んだ場合



SUR. ENHANCED または MOVIE THEATER プログラムを選んだ場合

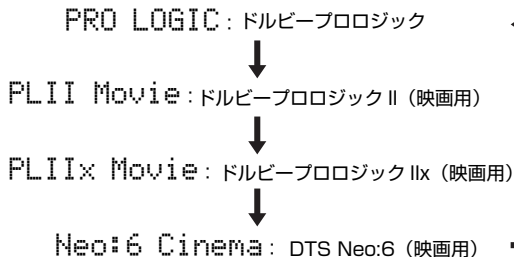

### ご注意

セットメニュー「SPEAKER SET」の「SUR. B SP」を「NONE」に設定しているときは、プロロジックIIxデコーダーは使えません (P.72 ページ)。



## マルチチャンネル入力の音声を聴く

本機のMULTI CH INPUT 端子に接続した機器の音声を直接選ぶことができます。DVD やスーパーオーディオ CD などの高音質な音声を楽しむことができます。

リモコンのMULTI CH IN キーまたは本体のMULTI CH INPUT キーを押します。

フロントパネルディスプレイに「MULTI CH INPUT」と表示されます。

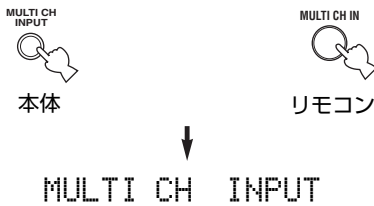

### ご注意

フロントパネルディスプレイに「MULTI CH INPUT」と表示されているときは、MULTI CH INPUT 以外の入力は再生されません。ほかの入力を選ぶときは、もう1度リモコンのMULTI CH IN キー（または本体のMULTI CH INPUT キー）を押して、フロントパネルディスプレイの「MULTI CH INPUT」表示を消してから、リモコンの入力選択ボタン（または本体のINPUT セレクター）で再生したい入力を選んでください。

## ヘッドホンで音場プログラムを楽しむ（サイレントシネマ）

音場効果が入っている状態で、ヘッドホンを本体のPHONES 端子に接続すると、サイレントシネマモードで再生を楽しめます。

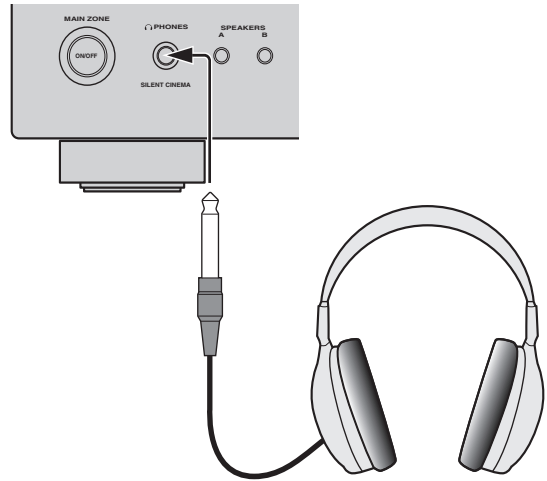

サイレントシネマモードでは、マルチスピーカーによる音場プログラムの効果を、ヘッドホンで擬似的に再現します。サイレントシネマモードで再生している間は、フロントパネルディスプレイのSILENT CINEMA インジケータが点灯します。



### ご注意

- サイレントシネマモードで再生中に、本機フロントパネルのV-AUX 端子に外部機器を接続する場合は、必ず音量を下げたから接続してください。
- 以下の場合、ヘッドホンを接続しても、サイレントシネマモードには切り替わりません。
  - MULTI CH INPUT 端子を入力として選んでいるとき
  - 2ch Stereo、6ch Stereo、ダイレクトステレオモードを音場プログラムとして選んでいるとき (P.60 ページ)
  - STRAIGHT / EFFECT キーを押して、音場効果をかけないで再生しているとき (P.63 ページ)

いろいろな再生のしかた

## サラウンドL／Rスピーカーなしで音場プログラムを楽しむ (バーチャルシネマDSP)

サラウンドL／Rスピーカーがない場合でも、バーチャルシネマDSPモードにより、臨場感あふれる再生を楽しめます。

セットメニュー「SPEAKER SET」の「SUR. L/R SP」を「NONE」に設定すると、バーチャルシネマDSPモードで再生を楽しめます(☞71 ページ)。

バーチャルシネマDSPモードでは、入力ソースの音声に、選んだ音場プログラムの音場効果を付加して、フロントL／Rスピーカー、センタースピーカーとサブウーファーから出力します。バーチャルシネマDSPモードで再生している間は、フロントパネルディスプレイのVIRTUALインジケーターが点灯します。



### ご注意

以下の場合は、セットメニュー「SPEAKER SET」の「SUR. L/R SP」を「NONE」に設定しても、バーチャルシネマDSPモードには切り替わりません。

- MULTI CH INPUT 端子を入力として選んでいるとき (☞49 ページ)
- 2ch Stereo、6ch Stereo、ダイレクトステレオモードを音場プログラムとして選んでいるとき (☞60 ページ)
- SUR. STANDARD を音場プログラムとして選んでいるとき (☞48 ページ)
- STRAIGHT / EFFECT キーを押して、音場効果をかけないで再生しているとき (☞63 ページ)
- ヘッドホンを接続しているとき

# 音場とは？



「その空間が持つ特有の音の響き」を音場と呼んでいます。コンサートホールなどで、私達は、楽器の音や歌手の声が直接聴こえてくる「直接音」のほかに、床や壁・天井などに1回反射してから聴こえてくる「初期反射音」、さらに何回も反射を繰り返しながら次第に減衰してゆく「後部残響音」を聴くこととなります。建物内部の形状や広さ、それに内装材料の種類等によって、初期反射音や残響音の構成が異なり、そのホール特有の響きが生まれます。それが「音場」です。

ヤマハでは、世界の著名なコンサートホールやオペラハウスなどで、反射音の方向・強さ・帯域特性・遅延時間等の音場情報を実際に測定し、その膨大なデータを蓄積しています。本機では、この音場測定の実測データを基に作成された音場プログラムを自由に選択し、著名ホールやライブハウスなどの音場をリスニングルームで再現することができます。

## 音場を構成する要素

### ■ 直接音

楽器やボーカルなどの、音源からどこにも反射することなく、直接リスナーの耳に届く音です。

### ■ 初期反射音

壁や天井などに1回反射してからリスナーの耳に到達する音です。初期反射音は直接音が発生してから50msから80msくらい後に耳に届きます。初期反射音により、直接音に明瞭さが付加されます。

### ■ 後部残響音

壁や天井、部屋の後部などに2回以上反射を繰り返しながら、多数の反響音がひとまとめになり、連続した音響の余韻となる音です。これらの反射音は方向性がなく、直接音の鮮明さを劣化させます。

反射音のイメージ

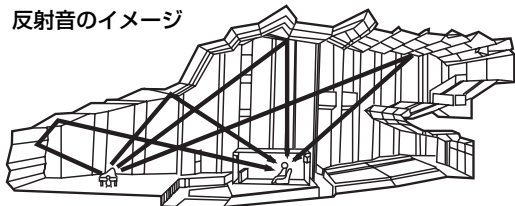

直接音、初期反射音、後部残響音が1つになることで、リスナーは演奏会場や劇場をイメージすることができます。デジタル音場プロセッサはこの反射音、残響音を再現することで、音場を作り出します。

また、リスニングルームにおいて適切な反射音や後部残響音を再現できれば、独自のリスニング音場を作り出すことができます。つまりリスニングルームの音響効果をコンサートホール、ダンスフロア、大聖堂など、さまざまな演奏会場や劇場の音響効果に変えることができるのです。意のままに音場を再現する能力こそ、デジタル音場プロセッサを通じてヤマハがこれまでに実践してきたことです。

## 音場の種類

本機が作り出す音場は大きく分けて以下の3つです。

### ■ プレゼンス音場

前方に広がる音場です。

### ■ サラウンド音場

後方に広がる音場です。

### ■ サラウンドバック音場

後方中央につくりだされる音場です。

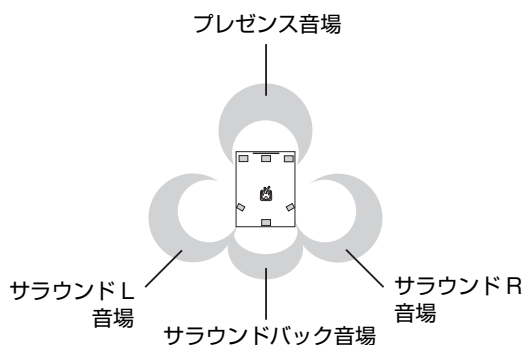

いろいろな再生のしかた

# 音場プログラムについて

本機には、音楽に最適な HiFi DSP 音場プログラム、映画に最適な CINEMA DSP 音場プログラム、元の音を忠実にデコードして再現するノーマルサラウンドプログラムが搭載されています。

音場プログラムによって設定の手順は異なります。詳しくは下記をご覧ください。

- 「基本的な再生のしかた」の手順9 (P.41 ページ)
- 「ドルビーデジタル／DTSソフトを再生する」(P.47 ページ)
- 「2チャンネルソースをマルチチャンネルで楽しむ」(P.48 ページ)
- 「サラウンドL／Rスピーカーなしで音場プログラムを楽しむ」(P.50 ページ)
- 「ステレオ再生する」(P.60 ページ)
- 「高音質でステレオ再生する」(P.60 ページ)
- 「夜間に小音量で音声を楽しむ」(P.61 ページ)
- 「音場効果をかけずに再生する」(P.63 ページ)

## ご注意

- 本機の音場プログラムは、世界各地の实在のホールなどの音響特性を測定した結果に基づいて設計されています。そのため、前後左右で響きの強さや音量差が異なると感じられる場合がありますが、故障ではありません。
- 音場プログラムの名前や説明にこだわらず、最も心地よく聞こえる音場プログラムをお選びください。

## HiFi DSP 音場プログラム

CDなどのステレオ音楽の再生に最適なプログラムです。入力信号に応じて各種デコーダーが使用されます。

キー	プログラム	サブプログラム	特徴
STEREO ①	ステレオ STEREO	チャンネル ステレオ 2ch Stereo	前方からのステレオ音声を楽しめる、基本的な音場です。
		チャンネル ステレオ 6ch Stereo	後方からも直接音が聴け、広いエリアで楽しめる効果が特徴の音場プログラムです。ホームパーティーのBGMに最適です。セットメニューの設定により、最大6つのスピーカーから音が出力されます。
MUSIC ②	ミュージック MUSIC	ホール イン ビエナ Hall in Vienna	1700席程度のウィーンの伝統的なシューボックス型の中規模コンサートホールです。周囲の柱や彫刻により、全方向からの複雑な反射音を生み出しています。豊かな響きが特長です。
		ザ ボトム ライン The Bottom Line	ニューヨークで話題のライブハウス「ザ・ボトム・ライン」のステージ正面の音場です。フロアは300席ある左右に幅広い客席で占められ、リアルでライブな音場です。
		ザ ロキシアー シアター The Roxy Thtr	ロサンゼルスにあるロック系ライブハウスで、客席は最高時で約460席程度です。客席中央左寄りの音場です。
ENTERTAIN ③	エンターテインメント ENTERTAINMENT	ディスコ Disco	ディスコミュージックに含まれる、ノリの良い音場空間を演出するプログラムです。

## CINEMA DSP 音場プログラム

映画製作者の意図するサウンドは、セリフは明瞭にスクリーン上に定位し、効果音はその奥に、音楽はさらにその奥に拡がり、そしてサラウンドは視聴者を取り囲んでスクリーンの映像と一体になるようにデザインされています。

ヤマハDSPをAV再生用に進化させたプログラムが「CINEMA DSP 音場プログラム」です。映画サラウンドデコーダーであるドルビープロロジック、ドルビーデジタルやDTS、またBS/地上波デジタル放送の音声フォーマットであるAACなどの各デコーダーとヤマハDSPを融合し、映画のサウンドを最良の状態デザインするダビングステージ（最終的な映画のサウンドデザインを完成させるファイナルミックス）でのクオリティをAVルームに再現するサラウンド音場です。

CINEMA DSP音場プログラムでは、フロントL/センター/フロントRチャンネルにもヤマハDSP処理を加えることで、視聴者はセリフの実在感や効果音、音楽の奥行き感とともに、スムーズな音源の移動感とスクリーンまで回り込むサラウンド音場に包まれます。

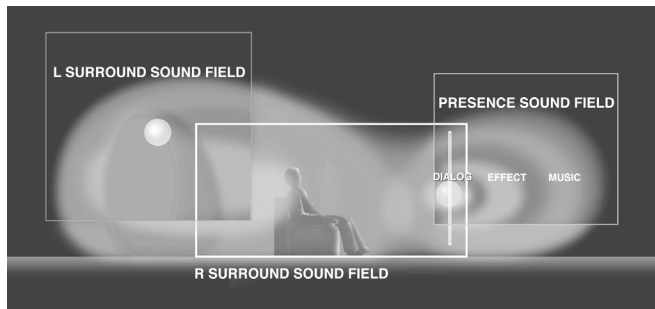

- 入力信号に応じて、各デコーダーおよび方向性強調回路が使用されます。
- センタースピーカーを使用した場合は、良好なセンター定位が得られます。
- フロントL/Rスピーカーも方向性強調に信号処理された出力になります。
- プレゼンス音場処理によって画面奥行きへの音場表現が得られます。さらに、サラウンド音場処理によってスケールの大きなサラウンド感が得られます。
- 入力モードが「AUTO」に設定されている場合、MOVIE THEATERプログラムとSUR. ENHANCEDプログラムでは、ドルビーデジタル、DTSまたはAAC信号が入力されると、音場プログラムは自動的にドルビーデジタル再生用音場、DTS再生用音場またはAAC再生用音場に切り替わります。

キー	プログラム	サブプログラム	特徴
MUSIC 2	ミュージック MUSIC	ロック ポップ Rock / Pop	ロック、ジャズ等のライブコンサート会場のイメージです。サラウンド音場に広いホールのデータを使用しているため、間接音成分が豊かに回り込み、スクリーン周囲への映像空間、音場空間がいっぱいに拡がり、熱狂的な雰囲気にはたれます。
ENTERTAIN 3	エンターテインメント ENTERTAINMENT	モノ ムービー Mono Movie	古いモノラル名作映画専用のポジションです。オペラハウス系のプレゼンス音場と適度な残響処理により、往年の名作映画のモノラル音声に臨場感を持って再生されます。
		ゲーム Game	モノラル、ステレオを問わず、ゲームサウンドにビビッドな奥行きとサラウンド感を与え、迫力と臨場感のあるゲームが楽しめます。
		スポーツ TV Sports	プレゼンス音場は狭めてありますが、サラウンド音場にはコンサートホールのデータを使用しており、様々なバラエティや中継番組に、適用範囲の広い音場効果を再現。スポーツ中継のステレオ放送では、解説者は中央に定位し、歓声や場内の雰囲気は周囲へと拡がります。後方回り込みは適度に抑えてあるので、長時間使用しても違和感がありません。

## 音場プログラムについて

キー	プログラム	サブプログラム	特徴
<b>MOVIE</b> <b>4</b>	ムービー シアター <b>MOVIE THEATER</b>	スペクタクル <b>Spectacle</b>	70mm映画の大画面シアターそのものの超ワイドな空間に映画の空気がそのまま存在するようなスペクタクルな音場です。微妙な音の響きまでも再現する表現力を持ち、映像と空間に今までにないリアリティを生み出します。70mm映画初期の作品から最新のドルビーデジタルソフトやDTSソフトまで、幅広くスペクタクルな世界が楽しめます。
		サイファイ <b>Sci-Fi</b>	最新のSFX映画のサウンドデザインをセリフと音楽効果音にクールに描き分け、静けさの中に広大なシネマ空間を演出します。高度なテクニックを駆使したドルビーステレオ、ドルビーデジタル、DTSソフトまで、サイエンス・フィクションの世界を仮想空間音場で楽しめます。
		アドベンチャー <b>Adventure</b>	最新の映画サウンドデザインを最高に再現するプログラムです。70mm / ドルビーデジタル、DTSおよびAACマルチトラックにデザインされた演出を忠実に再現するとともに音場プログラム自体の響きをできるだけ抑え、響きをデッドにした最新の映画館とコンセプトを同じにしています。プレゼンス音場に、オペラハウス音場データを使用。会話の定位、立体感に優れています。サラウンド音場にはコンサートホールのデータを使用、力強い響きとともにアクション、アドベンチャーなどのデザインされたサウンドを明確に再現し、痛快な臨場感をもたらします。
		ジェネラル <b>General</b>	70mm / ドルビーデジタル、DTSおよびAACマルチトラックのサウンドを再現するプログラムで、全体に柔らかい拡がり感のある響きが特長です。プレゼンス音場はやや狭い印象で、セリフの響きを抑え明瞭度を損なわずにスクリーン周囲とスクリーンの奥に立体的に再現されます。サラウンド音場は後方の広い空間に音楽やコーラス等のハーモニーが美しく響く印象です。
<b>STANDARD</b> <b>5</b>	サラウンド エンハンスド <b>SUR. ENHANCED</b>		ドルビーサラウンド、DTSサラウンドまたはAACサラウンドのオリジナル定位を乱すことなく、正確なデコード動作とDSP処理を行います。35mm映画館のマルチサウンドスピーカーを、より理想的なものへシミュレーションした音場です。サラウンド音場は、視聴者を左右後方から美しい響きで包み込みます。

## ノーマルサラウンドプログラム

音場効果をかけずに元の音で再生したい場合は、下記のノーマルサラウンドプログラムを選んでください。

本機には下記のデコーダーが搭載されています。



- マルチチャンネルソース用のドルビーデジタル、DTS、AACデコーダー
- サラウンドバックチャンネル音声再生用のドルビーデジタルEX、ドルビープロロジックIIx、DTS-ESデコーダー
- 96kHz / 24bitの高音質再生用のDTS 96 / 24デコーダー
- ドルビーサラウンドと2チャンネルソース用のドルビープロロジック、ドルビープロロジックII、ドルビープロロジックIIx、DTS Neo:6デコーダー

キー	プログラム	サブプログラム	特徴
STANDARD 5	サラウンド    スタンダード    ドルビー    デジタル SUR. STANDARD DOLBY DIGITAL		ドルビーデジタル、DTS、AACで処理されたソースの再生用です。セパレーションに優れ、安定したデコードが得られます。
	サラウンド    スタンダード SUR. STANDARD DTS		
	サラウンド    スタンダード SUR. STANDARD AAC		
* SELECT 6	サラウンド    スタンダード    プロ    ロジック SUR. STANDARD PRO LOGIC		2チャンネル音声をそれぞれの方式でマルチチャンネル化して再生します。
	サラウンド    スタンダード    ムービー SUR. STANDARD PLII Movie		
	サラウンド    スタンダード    ミュージック SUR. STANDARD PLII Music		
	サラウンド    スタンダード    ゲーム SUR. STANDARD PLII Game		
	サラウンド    スタンダード    ムービー SUR. STANDARD PLIIX Movie		
	サラウンド    スタンダード    ミュージック SUR. STANDARD PLIIX Music		
	サラウンド    スタンダード    ゲーム SUR. STANDARD PLIIX Game		
	サラウンド    スタンダード    ネオ    シネマ SUR. STANDARD Neo:6 Cinema		
	サラウンド    スタンダード    ネオ    ミュージック SUR. STANDARD Neo:6 Music		

\* STANDARDキーを押してSUR. STANDARDを選んだあとにSELECTキーを押して、お好みのデコードプログラムを選びます（SELECTキーを押しただけでは切り替わりません）。詳しくは「ドルビーデジタル / DTSソフトを再生する」（P.47ページ）および「2チャンネルソースをマルチチャンネルで楽しむ」（P.48ページ）をご覧ください。

## 入力信号別音場プログラム名 一覧

ノーマルサラウンドプログラムおよびSUR. ENHANCED プログラムは、本機に入力されている信号の種類と、デコーダーの動作により名前が変わります。

プログラム 入力信号	ノーマルサラウンドプログラム	SUR. ENHANCED プログラム
アナログ PCM ドルビーデジタル (2ch) DTS (2ch) AAC (2ch)	SUR. STANDARD / PRO LOGIC SUR. STANDARD / PLII Movie SUR. STANDARD / PLII Music SUR. STANDARD / PLII Game SUR. STANDARD / PLIIx Movie SUR. STANDARD / PLIIx Music SUR. STANDARD / PLIIx Game SUR. STANDARD / Neo:6 Cinema SUR. STANDARD / Neo:6 Music	SUR. ENHANCED / PRO LOGIC SUR. ENHANCED / PLII Movie SUR. ENHANCED / PLIIx Movie SUR. ENHANCED / Neo:6 Cinema
ドルビーデジタル	SUR. STANDARD / DOLBY DIGITAL SUR. STANDARD /  + PLIIx Movie* <sup>1</sup> SUR. STANDARD /  + PLIIx Music* <sup>2</sup> SUR. STANDARD / DOLBY D EX* <sup>3</sup>	
DTS	SUR. STANDARD / DTS SUR. STANDARD / DTS + PLIIx Movie* <sup>1</sup> SUR. STANDARD / DTS + PLIIx Music* <sup>2</sup> SUR. STANDARD / DTS + DOLBY EX* <sup>3</sup> SUR. STANDARD / DTS-ES* <sup>4,5</sup> SUR. STANDARD / DTS 96 / 24 * <sup>6</sup>	
AAC	SUR. STANDARD / AAC SUR. STANDARD / AAC + PLIIx Movie* <sup>1</sup> SUR. STANDARD / AAC + PLIIx Music* <sup>2</sup> SUR. STANDARD / AAC + DOLBY EX* <sup>3</sup>	

\*<sup>1</sup> ドルビープロロジック IIx デコーダー (Movie モード) 動作時 (  点灯時)

\*<sup>2</sup> ドルビープロロジック IIx デコーダー (Music モード) 動作時 (  点灯時)

\*<sup>3</sup> ドルビーデジタル EX デコーダー動作時 (  点灯時)

\*<sup>4</sup> DTS-ES マトリクスデコーダー動作時 (MATRIX インジケータ一点灯時)

\*<sup>5</sup> DTS-ES ディスクリットデコーダー動作時 (DISCRETE インジケータ一点灯時)

\*<sup>6</sup> DTS 96 / 24 デコーダー動作時 (  点灯時)



## 入力信号と再生スピーカー 対応表

入力信号の種類によって、下図で示されたスピーカーから音声が出力されます。

### ご注意

再生するソースによっては、スピーカーから音が出ない場合や、小さい音しか出ない場合もあります。映画の効果音など、シーンに合わせて部分的にしか使われないチャンネルもあります。

表中のイラストは以下の内容を示しています。

L : フロントLスピーカー

C : センタースピーカー

R : フロントRスピーカー

SL : サラウンドLスピーカー

SR : サラウンドRスピーカー

SB : サラウンドバックスピーカー

■ : 音が出ているスピーカー



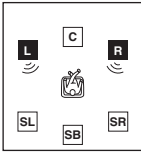
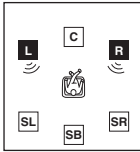
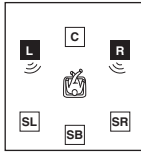
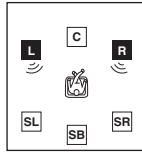
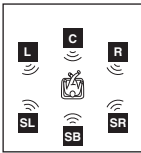
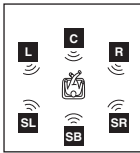
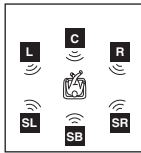
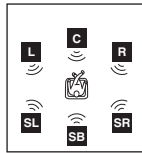
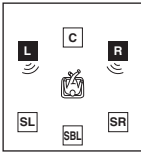
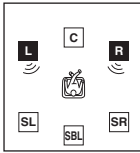
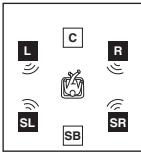
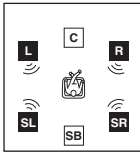
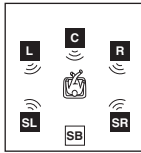
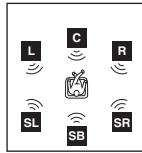

□ : 音が出ていないスピーカー

音場プログラム	2チャンネル音声 (モノラル)	2チャンネル音声 (ステレオ)	5.1 / 6.1チャンネル音声 (DOLBY EX / DOLBY PLIIx / ES インジケーター消灯時)	5.1 / 6.1チャンネル音声 (DOLBY EX / DOLBY PLIIx / ES インジケーター点灯時)
STEREO 2ch Stereo	 モノラル再生			
STEREO 6ch Stereo *				
STEREO DIRECT STEREO	 モノラル再生		—	—
MUSIC Hall in Vienna The Bttm Line The Roxy Thtr ENTERTAINMENT Disco				

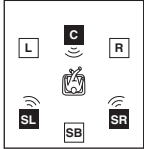
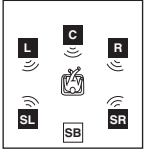
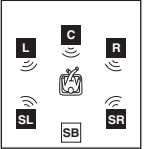
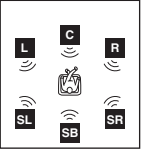
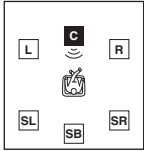
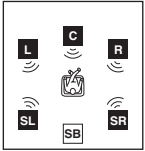
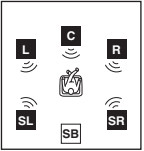
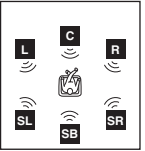
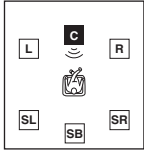
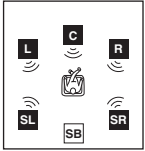
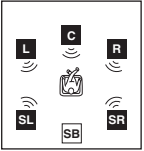
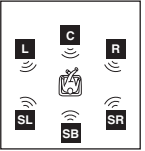
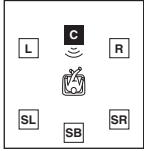
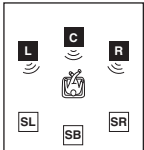
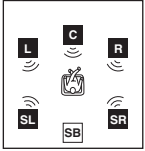
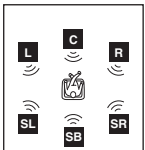
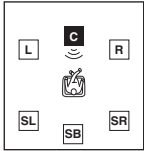
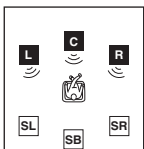
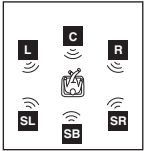
\* サラウンドバックスピーカー非接続時には、サラウンドバック信号はサラウンドL/Rチャンネルに振り分けられません。

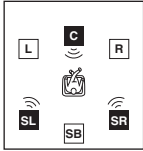
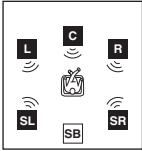
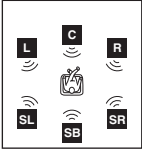
# 音場プログラムについて

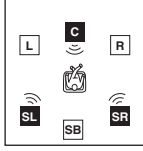
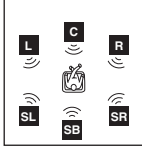
音場プログラム	2チャンネル音声 (モノラル)	2チャンネル音声 (ステレオ)	5.1 / 6.1チャンネル音声 (DOLBY DIGITAL EX / DOLBY DIGITAL PLII IX / ES インジケータ消灯時)	5.1 / 6.1チャンネル音声 (DOLBY DIGITAL EX / DOLBY DIGITAL PLII IX / ES インジケータ点灯時)
MUSIC Pop/Rock ENTERTAINMENT TV Sports, Mono Moive、 Game MOVIE THEATER Spectacle、 Sci-Fi、 Adventure、 General				
SUR. STANDARD DOLBY DIGITAL PRO LOGIC DTS AAC	 PRO LOGIC	 PRO LOGIC		
SUR. ENHANCED DOLBY DIGITAL PRO LOGIC DTS AAC	 PRO LOGIC	 PRO LOGIC		
SUR. STANDARD PLII Movie PLII Music PLII Game PLIIX Movie PLIIX Music PLIIX Game	 Movie / Game   Music	 PRO LOGIC II   PRO LOGIC IIX	_____	_____
SUR. STANDARD Neo:6 Cinema Neo:6 Music	 Cinema   Music	 Cinema / Music	_____	_____

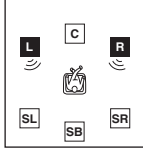
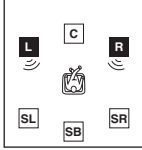
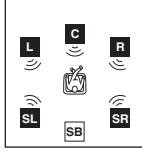
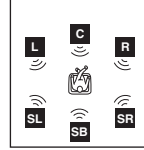
音場プログラム	2チャンネル音声 (モノラル)	2チャンネル音声 (ステレオ)	5.1 / 6.1チャンネル音声 (DOLBY EX / DOLBY PLIIx / ES インジケータ消灯時)	5.1 / 6.1チャンネル音声 (DOLBY EX / DOLBY PLIIx / ES インジケータ点灯時)
SUR. ENHANCED PLII Movie PLIIx Movie		 PRO LOGIC II   PRO LOGIC IIX		
SUR. ENHANCED Neo:6 Cinema				
STRAIGHT	 モノラル再生			

いろいろな再生のしかた

# ステレオ再生を楽しむ

## ステレオ再生する (2チャンネルステレオ)

フロントL/Rスピーカーからのみステレオ音声が出力されます。

リモコンの操作機器選択スイッチをスライドさせてアンプモードを選び、STEREOキーを繰り返し押します。

または本体のPROGRAMセレクターを回して、2ch Stereoを選びます。

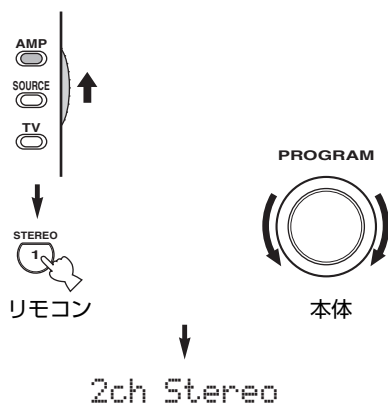

### 2チャンネルソースの場合

フロントL/Rスピーカーからステレオ音声で再生します。

### マルチチャンネルソースの場合

フロントL/Rチャンネル以外の音声をフロントL/Rチャンネルにミックスして、フロントL/Rスピーカーからステレオ音声で再生します。

### ※ ヒント

- ・セットメニュー「SPEAKER SET」の「LFE/BASS OUT」で「SWFR」または「BOTH」を選択した場合は、サブウーファーから音声が出力されます(☞72ページ)。
- ・LFEチャンネルは、セットメニュー「SPEAKER SET」の「LFE/BASS OUT」を「FRNT」に設定した場合のみ、フロントL/Rスピーカーにミックスされます(☞72ページ)。

## 高音質でステレオ再生する (ダイレクトステレオモード)

デコーダーやDSP回路などをバイパスすることで音声信号に与える影響を減らし、アナログ信号、PCM信号を原音に忠実な高音質ステレオ音声で再生します。

リモコンの操作機器選択スイッチをスライドさせてアンプモードを選び、DIRECT ST.キーを押します。

または本体のPROGRAMセレクターを回して、DIRECT STEREOを選びます。

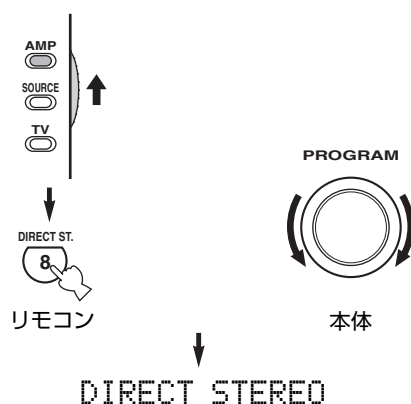

### ご注意

- ・ダイレクトステレオモードでDTS-CDを再生しないでください。ノイズが出力されることがあります。
- ・ドルビーデジタルやDTSなどのマルチチャンネルソースを再生しているときにダイレクトステレオモードに切り替えると、対応するアナログ音声入力端子に入力されている信号を再生します。デジタル接続のみの場合は、音声は出力されません。
- ・ダイレクトステレオモードで再生中は、サブウーファーから音声は出力されません。
- ・ダイレクトステレオモードで再生中は、「SPEAKER LEVEL」以外のセットメニューおよびTONE CONTROLの設定は無効になります。
- ・ダイレクトステレオモードで再生中は、フロントパネルディスプレイの表示が暗くなり、音声信号に与える影響を減らします。入力切り替えなどの操作をすると、数秒間だけ明るくなります。

## その他の再生のしかた

### 夜間に小音量で音声を楽しむ (ナイトリスニングモード)

ナイトリスニングモードを設定すると、小音量でも迫力ある再生を楽しめます。  
ナイトリスニングモードでは、セリフなどは明瞭に、大きな効果音は抑えて再生します。  
映画用のCINEMAモードと、音楽用のMUSICモードが用意されています。

リモコンの操作機器選択スイッチをスライドさせてアンプモードを選び、NIGHTキーを繰り返し押しモードを選びます。



ナイトリスニングモードで再生している間は、フロントパネルディスプレイのNIGHTインジケータが点灯します。



NIGHT：CINEMA または NIGHT：MUSIC が表示されているあいだにくまたは>キーを押すと、効果レベルを選ぶことができます。

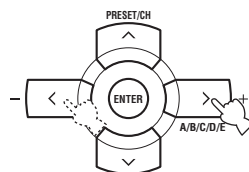

Effect.Lvl1:MIN (弱めに抑える)



Effect.Lvl1:MID (ほどよく抑える：初期設定)



Effect.Lvl1:MAX (強めに抑える)

#### ※ ヒント

NIGHT：CINEMA (映画用) と NIGHT：MUSIC (音楽用) の効果レベルはそれぞれ別に保存されます。

#### ご注意

- ・ダイレクトステレオモード (46 60 ページ) で再生しているときや、MULTI CH INPUT 端子に接続した機器を再生しているとき (49 ページ)、ヘッドホンに接続しているときは、ナイトリスニングモードで再生できません。(ダイレクトステレオモードのときはナイトリスニングモードは機能しません。)
- ・入力ソースやサラウンド音場の設定により、効果に違いが生じる場合があります。

## 圧縮オーディオをダイナミックに再生する (コンプレストミュージックエンハンサーモード)

MP3 や AAC などの圧縮オーディオフォーマットは、圧縮される際に高音域がカットされています。コンプレストミュージックエンハンサーモードを設定すると、高音域を拡張するうえに、低音域を強調することによって、圧縮オーディオをダイナミックかつ臨場感たっぷりに再生できます。

### 1 リモコンの操作機器選択スイッチをスライドさせてアンプモードを選ぶ。

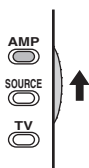

### 2 ENHANCER キーを繰り返し押し続けて、モードを選ぶ。

コンプレストミュージックエンハンサーモードで再生します。ENHANCER キーを 1 回押すと「MUSIC ENHANCER」と表示され、数秒後に選択項目が表示されます。ENHANCER キーを繰り返し押し続けて、サブモードを選択してください。

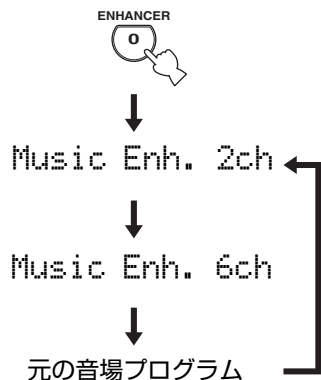

選択項目： Music Enh. 2ch、Music Enh. 6ch

初期設定： Music Enh. 2ch

**Music Enh. 2ch**：FRONT L/R スピーカーから、2チャンネルステレオモードで音を出力します。

**Music Enh. 6ch**：6つのスピーカーから、6チャンネルステレオモードで音を出力します。

### 3 「Music Enh. 2ch」または「Music Enh. 6ch」を選んだ場合は、✓キーを押す。

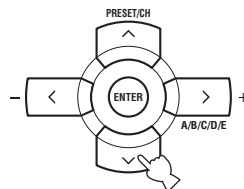

### 4 <または>キーを押す。

コンプレストミュージックエンハンサーモードの効果レベルを選ぶことができます。お好みに合わせて切り替えてください。

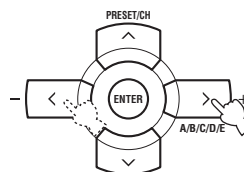

選択項目： LOW、HIGH

初期設定： LOW

LOW：弱めの効果

HIGH：強めの効果

コンプレストミュージックエンハンサーモードで再生している間は、フロントパネルディスプレイの ENHANCER インジケーターが点灯します。



#### ※ ヒント

- コンプレストミュージックエンハンサーモードは、圧縮オーディオフォーマット以外にも、サンプリング周波数 48kHz 以下の PCM および 2チャンネルアナログソースに対応しています。
- 再生するソースにより、高音域が強調されすぎる場合は、効果レベルを「LOW」に設定してください。

#### ご注意

- コンプレストミュージックエンハンサーモードが対応していないソースを再生中に ENHANCER キーを押すと、「Not Available」と表示されます。
- コンプレストミュージックエンハンサーモードで再生中に、対応していないソースに入力を切り替えると、2チャンネルまたは6チャンネルステレオモードのまま、コンプレストミュージックエンハンサーモードの効果はオフになります。
- コンプレストミュージックエンハンサーモードは音場プログラムと同時に使用できません。

## 音場効果をかけずに再生する (ストレートデコードモード)

ストレートデコードモードを設定すると、入力された信号を音場効果をかけずにそのまま再生します。

リモコンの操作機器選択スイッチをスライドさせてアンブモードを選び、STRAIGHT / EFFECT キーを押す、または本体の STRAIGHT / EFFECT キーを押します。

ストレートデコードモードで再生されます。

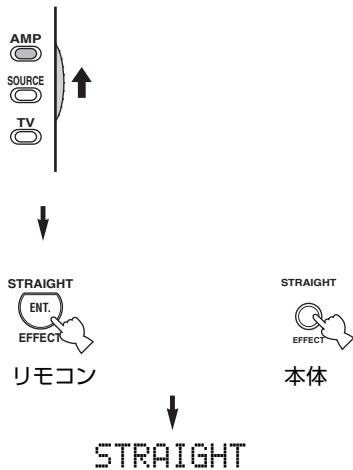

### 2チャンネルソースの場合

フロントL/Rスピーカーからステレオ音声で再生します。

### マルチチャンネルソースの場合

入力信号により、適切なデコーダーでデコードしたあと、マルチチャンネル音声で再生します。

ストレートデコードモードを解除してもとの状態(音場効果かけた状態)に戻るには、もう1度 STRAIGHT / EFFECT キーを押します。

## 音楽と映像で異なる入力ソースを楽しむ (バックグラウンドビデオ機能)

バックグラウンドビデオ機能とは、映像系入力ソースの映像と、音楽系入力ソースの音声を組み合わせ楽しむ機能です。例えばビデオを見ながら、クラシック音楽を楽しむことができます。

リモコンの入力選択キーで、映像系入力を選んでから、リモコンの入力選択キーで音声系入力を選びます。

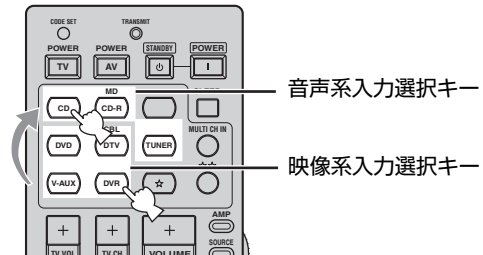

### ご注意

MULTI CH INPUT 端子からの音声入力を映像とともに楽しみたい際には、映像系入力ソースを選んでから、MULTI CH IN キー(または本体のMULTI CH INPUT キー)を押してください。

# FM / AM 放送局を登録する

オートプリセットやマニュアルプリセット機能を使ってFM / AM 放送局を登録しておく、あとで選局するときに便利です。はじめにリモコンのTUNERキーまたは本体のINPUTセレクターで、本機をチューナーモードにしてください。

## FM 放送局を自動登録する (オートプリセット)

FM 放送局を自動的に40局(8局×5グループ、A1～E8)まで登録(プリセット)できます。放送局を登録しておく、あとは簡単な操作で選局することができ、便利です。

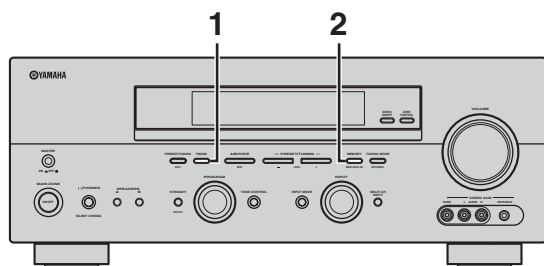

### 1 FM/AMキーを押して、FMを選ぶ。



### 2 MEMORY (MAN'L/AUTO FM) キーを約3秒押し続ける。

プリセット番号とMEMORYインジケータ、AUTOインジケータが点滅します。数秒後に、周波数の低い方から放送局を探し始め、自動的に登録していきます。

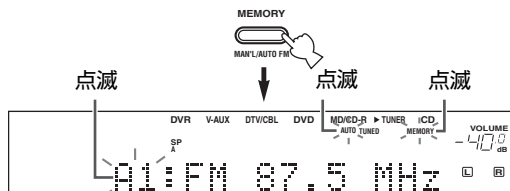

オートプリセットが終了すると、最後に登録された放送局の周波数が表示されます。

#### ※ ヒント

- 放送局が登録されると、放送局の周波数と受信モード(ステレオ、モノラル)も同時に登録されます。
- FM局の登録を始めるプリセット番号を指定したり、周波数の高い方から低い方へ向けて、自動登録を始めることもできます(右記参照)。
- 登録されたFM放送局の順序を、あとから手動で入れ替えることもできます(☞67ページ)。

#### ご注意

- 同じプリセット番号に新しい放送局を登録すると、前に登録されていた放送局は消え、新しい放送局に入れ替わります。
- オートプリセットでは、登録する放送局の数が40(A1～E8)に満たない場合には、全周波数帯域を一巡して停止します。
- オートプリセットでは、電波の強いFM放送局だけが登録されます。電波の弱いFM放送局を登録したいときは、手動で放送局を受信したあと、手動で登録してください(☞65ページ)。

### ■ 登録を始めるプリセット番号を指定する場合

左に記載の「FM 放送局を自動登録する(オートプリセット)」の手順2でMEMORY (MAN'L/AUTO FM) キーを約3秒間押したあと、A/B/C/D/E (NEXT) キーとPRESET/TUNING ◀/▶ キーを使って、最初に登録するプリセットグループとプリセット番号を選びます。

数秒後に、選んだプリセット番号から登録を始めます。放送局が40局(A1～E8)すべて登録されると、オートプリセットが停止します。

### ■ 周波数の高い方から低い方に向けて登録する場合

左に記載の「FM 放送局を自動登録する(オートプリセット)」の手順2でMEMORY (MAN'L/AUTO FM) キーを約3秒間押したあと、PRESET/TUNING (EDIT) キーで「:」(コロン)を消してから、PRESET/TUNING ◀キーを押します。

周波数の高い方から放送局を探し始め、自動的に登録していきます。



## 手動で登録する (マニュアルプリセット)

放送局を40局(8局×5グループ、A1～E8)まで手動で登録(プリセット)することもできます。

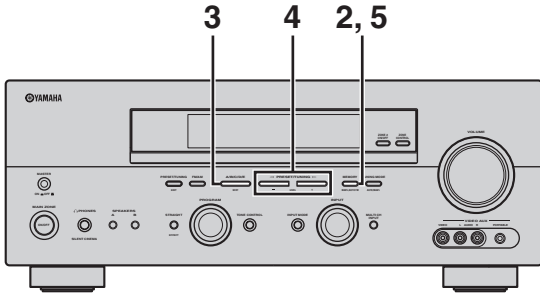

### ※ヒント

AM放送局は手動で登録してください。

### 1 プリセットしたい放送局を選局する。

詳しくは、「FM/AM放送を聴く」(P.42ページ)をご覧ください。

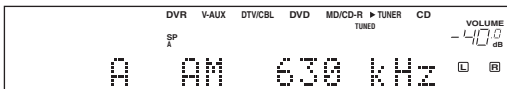

フロントパネルディスプレイに、受信している局の周波数と放送局(FMまたはAM)が表示されます。

### 2 MEMORY (MAN'L/AUTO FM) キーを押す。

放送局が登録できる状態になります。フロントパネルディスプレイのMEMORYインジケータが約5秒間点滅します。



### 3 MEMORYインジケータの点滅中にA/B/C/D/E (NEXT) キーを押して、プリセットグループ(A～E)を選ぶ。

プリセットグループが表示されます。放送局の表示の横に「:」(コロン)が点灯していることを確認してください。

フロントパネルディスプレイに表示されるプリセットグループは、A/B/C/D/E (NEXT) キーを押すたびに切り替わります。

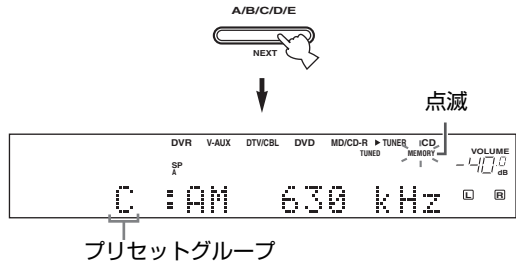

### 4 MEMORYインジケータの点滅中にPRESET/TUNING </> キーを押して、プリセット番号(1～8)を選ぶ。

▷ キーを押すと番号の大きい方へ向かって、◁ キーを押すと番号の小さい方へ向かって切り替わります。



**5** MEMORY インジケータの点滅中に、MEMORY (MAN'L/AUTO FM) キーを押す。

選んだプリセットグループ、プリセット番号と放送局 (FMまたはAM)、周波数がディスプレイに表示されます。

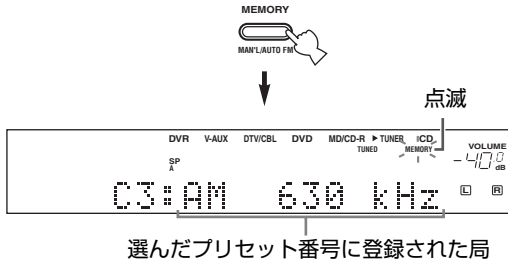

**6** ほかの放送局を続けて登録するときは、手順 1～5 を繰り返す。

**ご注意**

- 同じプリセット番号に新しい放送局を登録すると、前に登録されていた放送局は消え、新しい放送局に入れ替わります。
- 新しい放送局を登録すると、放送局の周波数と受信モード (ステレオ、モノラル) も同時に登録されます。

**登録した放送局を選んで聴く (プリセット選局)**

登録 (プリセット) した放送局を簡単に選局することができます。

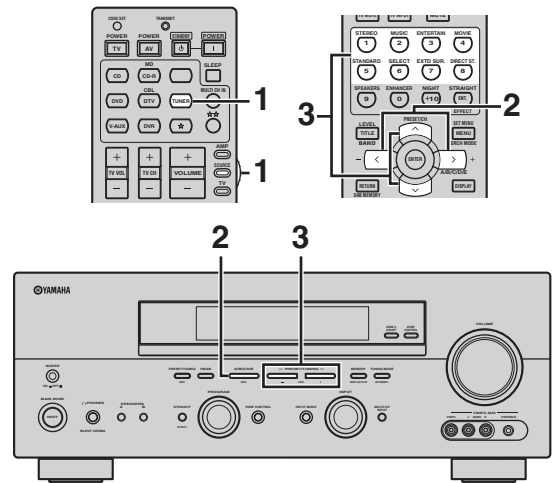

**1** リモコンの操作機器選択スイッチをスライドさせてSOURCEを選び、TUNERキーを押してチューナーモードにする。

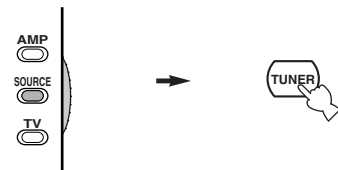

**2** リモコンのA/B/C/D/E </>キーを押す、または本体のA/B/C/D/E (NEXT) キーを繰り返し押して、放送局をプリセットしたグループを選ぶ。

フロントパネルディスプレイに表示されるプリセットグループは、A/B/C/D/E (NEXT) キーを押すたびに切り替わります。リモコンの場合は、<キーを押すとAのほうへ向かって、>キーを押すとEのほうへ向かって切り替わります。

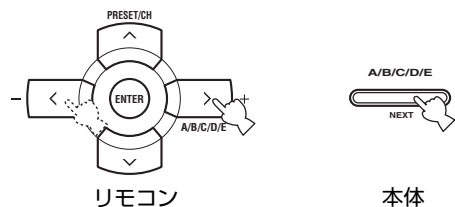

### 3 リモコンのPRESET/CH $\wedge$ / $\vee$ キーかプリセット番号キー (1~8) を押す、または本体のPRESET/TUNING $\triangleleft$ / $\triangleright$ キーを押して、プリセット番号 (1~8) を選ぶ。

$\wedge$ キー (または本体の $\triangleright$ キー) を押すと番号の大きい方へ向かって、 $\vee$ キー (または本体の $\triangleleft$ キー) を押すと番号の小さい方へ向かって切り替わります。プリセットグループとプリセット番号が、放送局 (FMまたはAM) と周波数とともにフロントパネルディスプレイに表示され、TUNED インジケーターが点灯します。

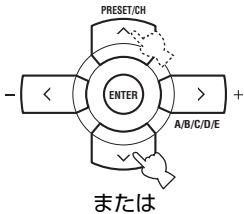

または

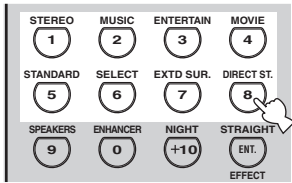

リモコン

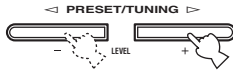

本体

点灯

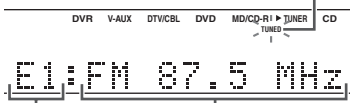

プリセットグループ/  
プリセット番号

FM または AM / 周波数

## 登録した放送局を入れ替える

オートプリセットやマニュアルプリセット機能を使って登録した放送局を入れ替えることができます。

ここでは例として、「E1」(E=プリセットグループ、1=プリセット番号) に登録した放送局を「A5」に、「A5」の放送局を「E1」に変更する場合の手順を説明します。

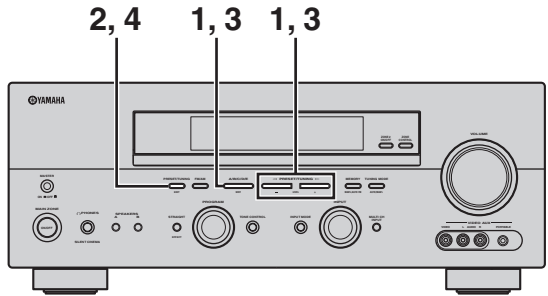

### 1 「E1」に登録した放送局を、A/B/C/D/E (NEXT) キーとPRESET/TUNING $\triangleleft$ / $\triangleright$ キーを使って選局する。

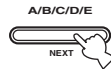

詳しくは、「登録した放送局を選んで聴く (プリセット選局)」をご覧ください (P.66 ページ)。

### 2 本体のPRESET/TUNING (EDIT) キーを約3秒間押す。

フロントパネルディスプレイのMEMORY インジケーターと「E1」が点滅します。

PRESET/TUNING



点滅

点滅

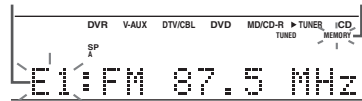

いろいろな再生のしかた

**3** 「A5」に登録した放送局を、A/B/C/D/E (NEXT) キーと PRESET/TUNING (NEXT) キーを使って選局する。

フロントパネルディスプレイのMEMORYインジケータと「A5」が点滅します。

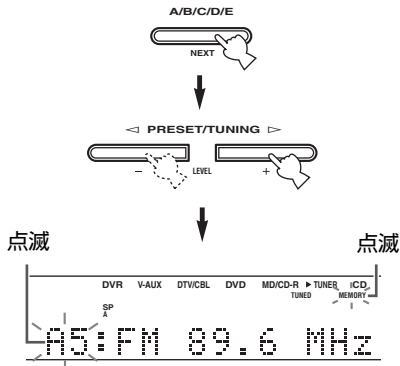

**4** 本体の PRESET/TUNING (EDIT) キーを押す。

登録した局が入れ替わり、フロントパネルディスプレイに「EDIT」と入れ替えた放送局のプリセットグループ/プリセット番号が表示されます。

登録した局の入れ替えが完了したことを示しています。

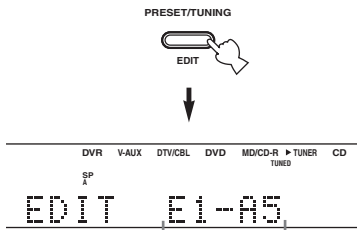

入れ替えた放送局の  
プリセットグループ/プリセット番号

# セットメニュー一覧

本機では、お使いのシステムで最適な音声や映像をお楽しみいただけるように、セットメニューで設定を変更することができます。お使いの視聴環境にあわせて初期設定を変更してください。セットメニューには、簡単に再生に適した設定を行う「BASIC SETUP」と、用途や機能別に分類されたカテゴリを必要に応じて呼び出して設定する「MANUAL SETUP」の2つがあります。

## BASIC SETUP

お部屋のサイズや、接続したスピーカーの数に合わせて、簡単に再生に適した設定を行います。設定方法については、「BASIC SETUPの操作手順」(P.35 ページ)をご覧ください。

## MANUAL SETUP

「MANUAL SETUP」は、以下のように用途、機能別に3つのカテゴリに分類されています。

### ■ SOUND MENU

スピーカーの音量や音色の調節など、音声の出力に関するメニューを設定、変更します。以下の7つのメニューがあります。

#### A) SPEAKER SET (P.71 ページ)

ご使用になるスピーカーに合わせて、サイズや有無などを設定します。

#### B) SPEAKER LEVEL (P.74 ページ)

各スピーカーからの出力レベルを設定します。

#### C) SP DISTANCE (P.75 ページ)

各スピーカーからリスニングポジション(視聴位置)までの距離に合わせて、音の到達するタイミングを設定します。

#### D) CENTER GEQ (P.76 ページ)

グラフィックイコライザーを使って、センタースピーカーの音色を調節します。

#### E) LFE LEVEL (P.76 ページ)

ドルビーデジタル、DTSおよびAACでのLFE(低域効果音)信号の再生レベルを調節します。

#### F) DYNAMIC RANGE (P.77 ページ)

ドルビーデジタル、DTSおよびAAC再生時のダイナミックレンジ(最大音量から最小音量までの幅)を調節します。

#### G) AUDIO SET (P.77 ページ)

ミュート時の音量、声と映像のずれの補正、トーンコントロールの経路、AACモノラル音声の出力を設定します。

### ■ INPUT MENU

入出力端子の割り当て変更など、信号の入出力に関するメニューを設定、変更します。以下の4つのメニューがあります。

#### A) I/O ASSIGNMENT (P.78 ページ)

ご使用になる機器が、本機の入出力端子の機器名と異なる場合に、ご使用になる機器に合わせて端子を割り当てます。

#### B) INPUT MODE (P.79 ページ)

電源を入れたときの接続機器の入力モードを設定します。

#### C) INPUT RENAME (P.79 ページ)

入力に名前をつけてフロントパネルディスプレイに表示させます。

#### D) VOLUME TRIM (P.80 ページ)

入力ソースごとに異なる音声出力レベルを調節します。

### ■ OPTION MENU

「SOUND MENU」、 「INPUT MENU」以外のいろいろなメニューを設定、変更します。以下の4つのメニューがあります。

#### A) DISPLAY SET (P.81 ページ)

フロントパネルディスプレイの明るさなどを調節したり、ビデオコンバージョン機能を設定します。

#### B) MEMORY GUARD (P.82 ページ)

変更した設定値を保護します。

#### C) PARAM. INI (P.82 ページ)

音場プログラムパラメーターを初期設定に戻します。

#### D) MULTI ZONE SET (P.83 ページ)

FRONT SPEAKERS B端子に接続したスピーカーの設置場所を設定します。

# セットメニューの操作手順

セットメニューの操作について説明します。セットメニューはリモコンで操作します。セットメニューの各項目の詳細については71～83ページをご覧ください。

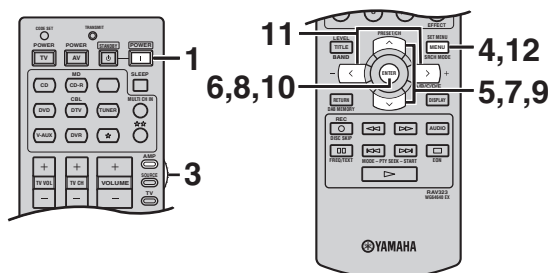

## ※ ヒント

- 再生中でも、セットメニューで設定を変更できます。
- セットメニュー操作中に1つ前のメニュー表示に戻りたい場合は、リモコンのRETURNキーを押します。

### 1 本機とテレビの電源を入れる。

### 2 テレビの映像入力を切り替えて、本機の映像に合わせる。

詳しくはテレビの取扱説明書をご覧ください。

## ※ ヒント

例えば、本機がテレビのビデオ入力端子2に接続されている場合は、ビデオ入力2を選びます。

### 3 操作機器選択スイッチをスライドさせて、アンブモードを選ぶ。

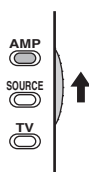

### 4 SET MENUキーを押す。



### 5 へまたは∨キーを押して、MANUAL SETUPを選ぶ。

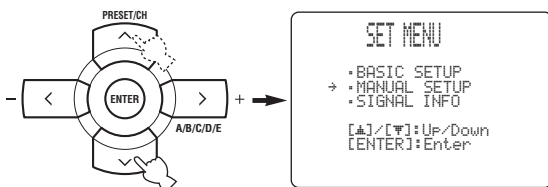

### 6 ENTERキーを押して決定する。

MANUAL SETUP画面に切り替わります。

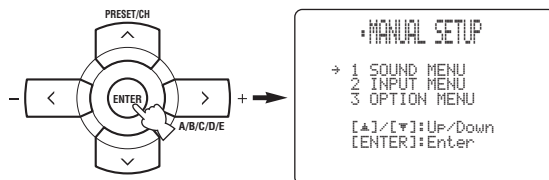

### 7 へまたは∨キーを繰り返し押して、設定したい項目があるメニューを選ぶ。

### 8 ENTERキーを押して決定する。

選んだメニュー内の項目が表示されます。

表示例：手順7で  
SOUND MENUを  
選んだとき

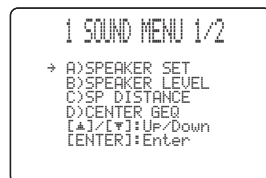

### 9 へまたは∨キーを繰り返し押して、設定したい項目を選ぶ。

### 10 ENTERキーを押して決定する。

選んだ項目の設定モードに入り、現在の設定がフロントパネルディスプレイに表示されます。項目によってはへまたは∨キーを押して、サブメニューを選びます。

表示例：手順9で  
SPEAKER LEVELを  
選んだとき

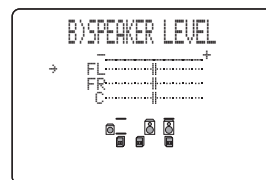

### 11 <または>キーを繰り返し押して、設定を変更する。

設定を確定するには、ENTERキーを押します。

### 12 セットメニューを終了するときには、SET MENUキーを押す。



# 音声出力の設定を変更する (SOUND MENU)

音質や音色の調節など、音声の出力に関する設定を行います。

## スピーカーのサイズを設定する (SPEAKER SET)

お使いになるスピーカーにあわせて、スピーカーのサイズ、有無などを設定します。

(MANUAL SETUP → SOUND MENU → SPEAKER SET)

### ※ ヒント

- 現在のスピーカーの低音に満足できないときにお好みに合わせて調節することができます。
- 目安として、スピーカーのウーファーク径が16cm未満の場合は「SML (SMALL)」、16cm以上の場合には「LRG (LARGE)」に設定します。

スピーカー

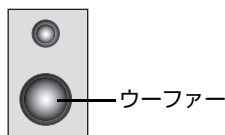

### ■ FRONT SP

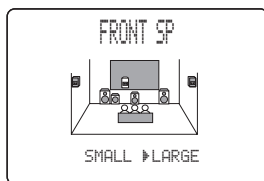

フロントL/Rスピーカーのサイズを設定します。

**選択項目:** SMALL (小)、LARGE (大)

**初期設定:** LARGE

**SMALL:** 小型のフロントスピーカーを使用するときに選択します。フロントL/Rチャンネル信号の低音域は、「LFE/BASS OUT」で選択したスピーカーから出力されます。

**LARGE:** 大型のフロントスピーカーを使用するときに選択します。フロントL/Rチャンネル信号の低音域も、そのままフロントL/Rスピーカーから出力されます。

### ※ ヒント

「LFE/BASS OUT」が「FRNT」に設定されている場合、以下の成分はFRONT SPの設定にかかわらずフロントL/Rスピーカーから出力されます。

- ドルビーデジタルやDTS信号に含まれているLFE
- フロントL/Rチャンネルの低音域
- 「SPEAKER SET」で「SML」に設定した各チャンネルの低音域

### ■ CENTER SP

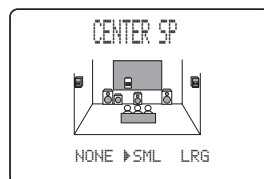

センタースピーカーのサイズ、有無を設定します。

**選択項目:** NONE (なし)、SML (小)、LRG (大)

**初期設定:** SML

**NONE:** センタースピーカーを使用しないときに選択します。センターチャンネル信号は、フロントL/Rスピーカーに同じ音量レベルで振り分けられます。

**SML:** 小型のセンタースピーカーを使用するときに選択します。センターチャンネル信号の低音域は、「LFE/BASS OUT」で選択したスピーカーから出力されます。

**LRG:** 大型のセンタースピーカーを使用するときに選択します。センターチャンネル信号の低音域も、そのままセンタースピーカーから出力されます。

### ■ SUR. L/R SP

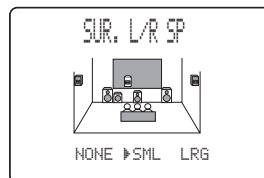

サラウンドL/Rスピーカーのサイズ、有無を設定します。

**選択項目:** NONE (なし)、SML (小)、LRG (大)

**初期設定:** SML

**NONE:** サラウンドL/Rスピーカーを使用しないときに選択します。この設定にすると、バーチャルシネマDSP機能が自動的に設定され、サラウンドバックスピーカー (SUR. B SP) は自動的に「NONE」に設定されます。サラウンドL/Rチャンネル信号は、フロントL/Rスピーカーにそれぞれ振り分けられます。

**SML:** 小型のサラウンドL/Rスピーカーを使用するときに選択します。サラウンドL/Rチャンネル信号の低音域は、「LFE/BASS OUT」で選択したスピーカーから出力されます。

**LRG**：大型のサラウンドL/Rスピーカーを使用するときに選択します。サラウンドL/Rチャンネル信号の低音域も、そのままサラウンドスピーカーから出力されます。

■ SUR. B SP

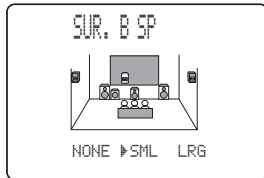

サラウンドバックスピーカーのサイズ、有無を設定します。

**選択項目**：NONE (なし)、SML(小)、LRG (大)

**初期設定**：SML

**NONE**：サラウンドバックスピーカーを使用しないときに選択します。サラウンドバックチャンネル信号は、サラウンドL/Rスピーカーに同じ音量レベルで振り分けられます。

**SML**：小型のサラウンドバックスピーカーを使用するときに選択します。サラウンドバックチャンネル信号の低音域は、「LFE/BASS OUT」で選択したスピーカーから出力されます。

**LRG**：大型のサラウンドバックスピーカーを使用するときに選択します。サラウンドバックチャンネル信号の低音域も、そのままサラウンドバックスピーカーから出力されます。

■ LFE/BASS OUT

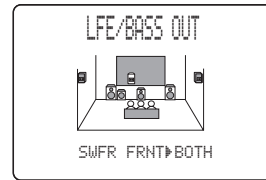

LFE 信号や低音域成分を出力するスピーカーを設定します。LFE 信号とは、ドルビーデジタルやDTS、AACの音声に含まれる120Hz以下の低域効果音のことです。

**選択項目**：SWFR (サブウーファー)、FRNT (フロント)、BOTH (両方)

**初期設定**：BOTH

**SWFR**：サブウーファーを接続している場合に設定します。LFE 信号と、「SPEAKER SET」で「SML (SMALL)」に設定した各チャンネルの低音域がサブウーファーから出力されます。

**FRNT**：サブウーファーを接続しない場合に設定します。LFE 信号とフロントL/Rチャンネル、および「SPEAKER SET」で「SML」に設定した各チャンネルの低音域がフロントL/Rスピーカーから出力されます。

**BOTH**：サブウーファーを接続している場合に設定します。LFE 信号と、「SPEAKER SET」で「SML」に設定した、フロントL/R以外の各チャンネルの低音域がサブウーファーから出力されます。フロントL/Rチャンネルの低音域は、「FRONT SP」の設定にかかわらずフロントL/Rスピーカーとサブウーファーから出力されます。CDを再生するときに、サブウーファーを使って低音域を補強したい場合などに設定すると効果的です。



## ■ CROSSOVER



サブウーファーに出力する低音域成分の、周波数の上限を設定します。設定した周波数以下の低音成分が、サブウーファーまたはフロントL/Rスピーカーに出力されます。

**選択項目：** 40Hz、60Hz、80Hz、90Hz、  
100Hz、110Hz、120Hz、  
160Hz、200Hz

**初期設定：** 80Hz

## ■ SUBWOOFER PHASE



お使いになるサブウーファーの位相を設定します。音色の好みに合わせて切り替えてください。

**選択項目：** NORMAL (正相)、REVERSE (逆相)

**初期設定：** NORMAL

**NORMAL：** サブウーファーの位相を逆転しません。

**REVERSE：** サブウーファーの位相を逆転します。

## スピーカーの音量を調節する (SPEAKER LEVEL)

リスニングポジションで聞こえる各スピーカーの音量が同じになるように、それぞれのスピーカーの音量を個別に調節します。

(MANUAL SETUP → SOUND MENU → SPEAKER LEVEL)



### ■ FL

フロントLスピーカーの音量を調節します。

可変範囲： - 10.0 ~ + 10.0dB

初期設定： 0.0dB

### ■ FR

フロントRスピーカーの音量を調節します。

可変範囲： - 10.0 ~ + 10.0dB

初期設定： 0.0dB

### ■ C

センタースピーカーの音量を調節します。

「SPEAKER SET」の設定で、「CENTER SP」が「NONE」のときは設定できません。

可変範囲： - 10.0 ~ + 10.0dB

初期設定： 0.0dB

### ■ SL

サラウンドLスピーカーの音量を調節します。

「SPEAKER SET」の設定で、「SUR. L/R SP」が「NONE」のときは設定できません。

可変範囲： - 10.0 ~ + 10.0dB

初期設定： 0.0dB

### ■ SR

サラウンドRスピーカーの音量を調節します。

「SPEAKER SET」の設定で、「SUR. L/R SP」が「NONE」のときは設定できません。

可変範囲： - 10.0 ~ + 10.0dB

初期設定： 0.0dB

### ■ SB

サラウンドバックスピーカーの音量を調節します。「SPEAKER SET」の設定で、「SUR. B SP」が「NONE」のときは設定できません。

可変範囲： - 10.0 ~ + 10.0dB

初期設定： 0.0dB

### ■ SWFR

サブウーファーの音量を調節します。

「SPEAKER SET」の設定で、「LFE/BASS OUT」が「FRNT」のときは設定できません。

可変範囲： - 10.0 ~ + 10.0dB

初期設定： 0.0dB

## 各スピーカーからリスニングポジションまでの距離を設定する (SP DISTANCE)

各スピーカーからの音が同時にリスニングポジション（視聴位置）に届くように、スピーカーから音が出るタイミングを調節します。音が出るタイミングは、各スピーカーからリスニングポジションまでの距離を設定することで調節されます。

(MANUAL SETUP → SOUND MENU → SP DISTANCE)

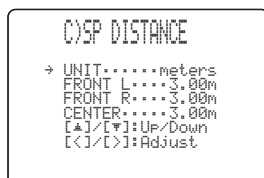

### ■ UNIT

設定する距離の単位を選びます。

選択項目：meters (m)、feet (ft)

初期設定：meters

### ■ FRONT L

フロントLスピーカーから、リスニングポジションまでの距離を設定します。

可変範囲：0.30 ~ 24.00m、1.0 ~ 80.0ft

初期設定：3.00m、10.0ft

### ■ FRONT R

フロントRスピーカーから、リスニングポジションまでの距離を設定します。

可変範囲：0.30 ~ 24.00m、1.0 ~ 80.0ft

初期設定：3.00m、10.0ft

### ■ CENTER

センタースピーカーから、リスニングポジションまでの距離を設定します。

「SPEAKER SET」の設定で、「CENTER SP」が「NONE」のときは設定できません。

可変範囲：0.30 ~ 24.00m、1.0 ~ 80.0ft

初期設定：3.00m、10.0ft

### ■ SUR. L

サラウンドLスピーカーから、リスニングポジションまでの距離を設定します。「SPEAKER SET」の設定で、「SUR. L/R SP」が「NONE」のときは設定できません。

可変範囲：0.30 ~ 24.00m、1.0 ~ 80.0ft

初期設定：3.00m、10.0ft

### ■ SUR. R

サラウンドRスピーカーから、リスニングポジションまでの距離を設定します。「SPEAKER SET」の設定で、「SUR. L/R SP」が「NONE」のときは設定できません。

可変範囲：0.30 ~ 24.00m、1.0 ~ 80.0ft

初期設定：3.00m、10.0ft

### ■ SUR. B

サラウンドバックスピーカーから、リスニングポジションまでの距離を設定します。「SPEAKER SET」の設定で、「SUR. B SP」が「NONE」のときは設定できません。

可変範囲：0.30 ~ 24.00m、1.0 ~ 80.0ft

初期設定：2.10m、7.0ft

### ■ SWFR

サブウーファーから、リスニングポジションまでの距離を設定します。

「SPEAKER SET」の設定で、「LFE/BASS OUT」が「FRNT」のときは設定できません。

可変範囲：0.30 ~ 24.00m、1.0 ~ 80.0ft

初期設定：3.00m、10.0ft

## センタースピーカーの音色を調節する (CENTER GEQ)

### ■ CENTER GEQ

各周波数帯のレベルを手動で調節して、センタースピーカーの音色をフロントLスピーカーに合わせます。

(MANUAL SETUP → SOUND MENU → CENTER GEQ)

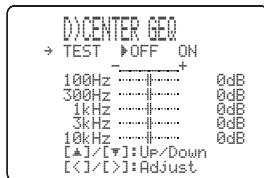

### TEST

ON を選ぶと、テストトーンを使ってセンタースピーカーの音色がフロントLスピーカーに合うように調節します。OFF を選ぶと、選択している入力ソースの音声が出力されます。

選択項目：ON、OFF

初期設定：OFF

へ/✓キーで周波数帯を選び、</>キーでレベルを調節します。

周波数帯域：100Hz、300Hz、1kHz、3kHz、10kHz

可変範囲：- 6.0 ~ + 6.0dB

初期設定：0.0dB

## 低域効果音の音量を調節する (LFE LEVEL)

ドルビーデジタル、DTSおよびAAC信号に含まれる、LFE (低域効果音) の音量を調節します。スピーカーで音を聴く場合と、ヘッドホンで音を聴く場合を個別に調節できます。

(MANUAL SETUP → SOUND MENU → LFE LEVEL)



### ■ SPEAKER

スピーカーで音を聴く場合のLFEの音量を調節します。

可変範囲：- 20 ~ 0dB

初期設定：0dB

### ■ HEADPHONE

ヘッドホンで音を聴く場合のLFEの音量を調節します。

可変範囲：- 20 ~ 0dB

初期設定：0dB

### ご注意

- お使いになるサブウーファーやヘッドホンの性能に応じて調節してください。
- LFE LEVELの設定によってはサブウーファーから音が出ない場合があります。

## ダイナミックレンジを設定する (DYNAMIC RANGE)

ドルビーデジタル/DTS再生時のダイナミックレンジ（最大音量から最小音量までの幅）を、3段階から選びます。スピーカーで音を聴く場合と、ヘッドホンで音を聴く場合を個別に選べます。  
(MANUAL SETUP → SOUND MENU → DYNAMIC RANGE)

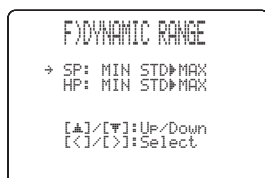

### ■ SP

スピーカーで音を聴く場合のダイナミックレンジを選びます。

**選択項目:** MIN (最小)、STD (標準)、MAX (最大)、

**初期設定:** MAX

### ■ HP

ヘッドホンで音を聴く場合のダイナミックレンジを選びます。

**選択項目:** MIN (最小)、STD (標準)、MAX (最大)、

**初期設定:** MAX

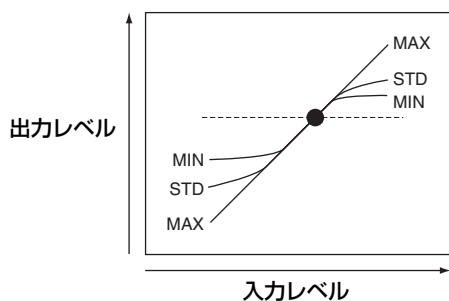

**MIN:** 小音量でも聴きやすく、夜間に音声を楽しむのに適したダイナミックレンジです。

**STD:** 一般的な家庭用として推奨するダイナミックレンジです。

**MAX:** 入力された信号をリニアに再生するダイナミックレンジです。長編映画などの鑑賞に適しています。

## その他の音声出力を設定する (AUDIO SET)

音声と映像のずれを補正したり、AACモノラル音声の出力を設定します。  
(MANUAL SETUP → SOUND MENU → AUDIO SET)

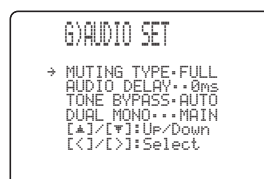

### ■ MUTING TYPE

ミュート（消音）時に下げる音量を調節します。

**選択項目:** FULL、- 20dB

**初期設定:** FULL

**FULL:** 完全に消音し、無音にします。

**- 20dB:** いま聴いている音量よりも、20dB 下げて再生します。

### ■ AUDIO DELAY

デジタル処理された映像が、音声よりも遅れて出力されることがあります。この出力タイミングのずれを、音声を遅らせて出力することにより補正します。音を遅らせる時間を設定します。

**可変範囲:** 0 ~ 160ms

**初期設定:** 0ms

### ■ TONE BYPASS

BASS (低音) と TREBLE (高音) の設定が 0dB のときに、トーンコントロールの経路を選びます。

**選択項目:** AUTO、OFF

**初期設定:** AUTO

**AUTO:** トーンコントロールの経路をバイパスします。

**OFF:** トーンコントロールの経路をバイパスしません。

### ■ DUAL MONO

BS/地上波デジタル放送などで使われている、モノラル二重音声入力時に、どの音声を出力するか設定します。

**選択項目:** MAIN (主音声)、SUB (副音声)、ALL (主音声+副音声)

**初期設定:** MAIN

# 入出力の設定を変更する (INPUT MENU)

入出力端子の割り当てや、デジタル信号の入出力に関する設定などを行います。

## 入出力端子の割り当てを変更する (I/O ASSIGNMENT)

お使いになる機器と、本機のD4 /コンポーネントビデオ入力端子やデジタル入出力端子の機器名が異なる場合に、お使いになる機器に合わせて端子を割り当てることができます。割り当てを変更すると、変更後の機器を入力選択キーで選べます。(MANUAL SETUP → INPUT MENU → I/O ASSIGNMENT)

「例」では、各端子にDVDレコーダーを接続し、割り当てを「DVR」に変更する場合は説明しています。変更後は入力選択キーの「DVR」を押すと、DVDレコーダーを選べます。

### ■ CMPNT-V INPUT [A] / [B] / [C]

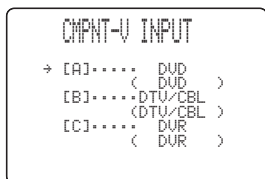

D4 /コンポーネントビデオ入力端子の割り当てを変更します。

**選択項目：** DVD、DVR、V-AUX、DTV/CBL

**初期設定：** [A] DVD

[B] DTV/CBL

[C] DVR

例：D4 /コンポーネントビデオ入力 (DVD) 端子にDVDレコーダーを接続した場合、[A] の設定を「DVR」に変更します。

#### ご注意

- CMPNT-V INPUT [A] / [B] / [C] には同じ選択項目を設定することはできません。
- D4ビデオ入力端子とコンポーネントビデオ入力端子には同じ選択項目が割り当てられます。端子ごとに設定を変更することはできません。

### ■ OPTICAL OUT (1)

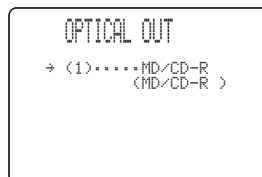

光デジタル出力端子の割り当てを変更します。

**選択項目：** MD/CD-R、CD、DVR、V-AUX、DTV/CBL、DVD

**初期設定：** MD/CD-R

例：光デジタル出力 (MD/CD-R) 端子にDVDレコーダーを接続した場合、設定を「DVR」に変更します。

### ■ OPTICAL IN (2) / (3) / (4)

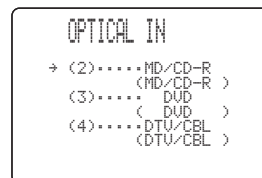

光デジタル入力端子の割り当てを変更します。

**選択項目：** CD、DVR、DTV/CBL、DVD、MD/CD-R、V-AUX

**初期設定：** (2) MD/CD-R

(3) DVD

(4) DTV/CBL

例：光デジタル入力 (MD/CD-R) 端子にDVDレコーダーを接続した場合、(2) の設定を「DVR」に変更します。

#### ご注意

OPTICAL IN (2) / (3) / (4) には同じ選択項目を設定することはできません。

## ■ COAXIAL IN (5)

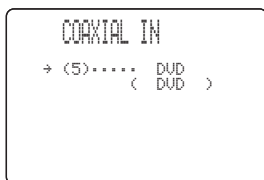

同軸デジタル入力端子の割り当てを変更します。

**選択項目：** CD、DVR、V-AUX、DTV/CBL、DVD、MD/CD-R

**初期設定：** (5) DVD

例：同軸デジタル入力 (DVD) 端子に DVD レコーダーを接続した場合、設定を「DVR」に変更します。

### ご注意

1 つの外部機器を本機と同軸 (COAXIAL) と光 (OPTICAL) 両方のデジタル端子に接続している場合は、同軸デジタル端子からの入力が優先されます。

## 電源を入れたときに適用する入力モードを設定する (INPUT MODE)

電源を入れたときに適用するデジタル端子の入力モードを設定します。

(MANUAL SETUP → INPUT MENU → INPUT MODE)



**選択項目：** AUTO、LAST

**初期設定：** AUTO

**AUTO：** デジタル入力端子の種類にあわせて、最適な入力モードを設定します。

**LAST：** 前回使っていた入力モードを適用します。

### ご注意

「LAST」に設定しても、EXTD SUR. キーで設定した内容は記憶されません。

## 入りに名前をつける (INPUT RENAME)

リモコンの入力選択キーや本体の INPUT セレクターで選ぶ入りに名前をつけて、フロントパネルディスプレイに表示することができます。  
(MANUAL SETUP → INPUT MENU → INPUT RENAME)



- 1 リモコンの入力選択キーを押す、または本体の INPUT セレクターを回して、名前をつけたい入力を選ぶ。

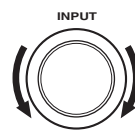
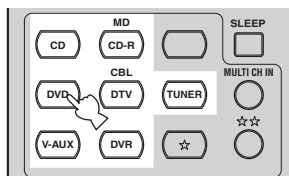

- 2 リモコンの操作機器選択スイッチをスライドさせて AMP モードにする。

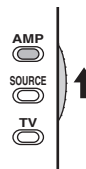

- 3 </> キーを押して「\_」(下線) を変更したい文字の位置へ動かす。

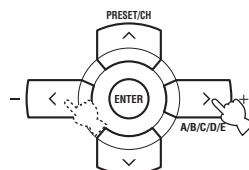

- 4** ^/∨キーを押して文字を選び、</>キーを押して「\_」(下線)を動かして、次の文字を選び名前をつける。

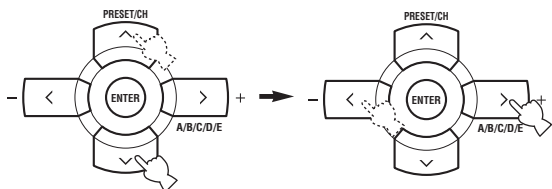

- 最長 8 文字の名前をつけることができます。
- ∨キーを押すと以下の順序で文字や記号が表示されます。^キーを押すと逆の方向へ戻ります。
- A ~ Z → (スペース) → 0 ~ 9 → (スペース) → a ~ z → (スペース) → 記号 (#, \*, + など)

- 5** ほかの入力に名前をつけるときは手順 1 ~ 4 を繰り返す。

- 6** SET MENU キーを押して終了する。



## 入力ごとの音量差を補正する (VOLUME TRIM)

入力ソースによって異なる音量のばらつきを補正します。これにより、入力を切り替えるたびに音量を微調整する必要がなくなります。

(MANUAL SETUP → INPUT MENU → VOLUME TRIM)



**選択項目：** CD、MD/CD-R、TUNER、DVD、DTV/CBL、V-AUX、DVR、MULTI CH INPUT

**可変範囲：** - 6.0 ~ + 6.0dB

**初期設定：** 0.0dB

- 1** リモコンの入力選択キーを押す、または本体の INPUT セレクターを回して、補正したい入力を選ぶ。

MULTI CH INPUT を選択する場合は、リモコンの MULTI CH IN キーまたは本体の MULTI CH INPUT キーを押します。

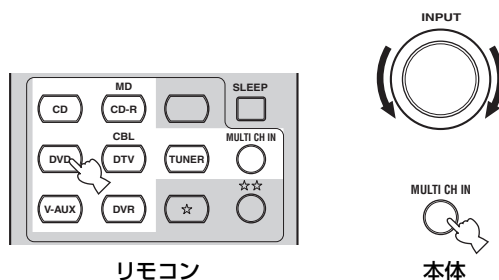

- 2** </>キーを押して、補正する音量を調節する。

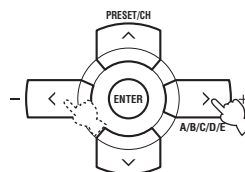



# その他の設定を変更する (OPTION MENU)

お好みに応じて表示の設定を変更したり、変更した設定値を保護できます。

## 表示の設定を変更する (DISPLAY SET)

フロントパネルディスプレイの明るさなどを調節します。

(MANUAL SETUP → OPTION MENU → DISPLAY SET)



### ■ DIMMER (ディスプレイの明るさ)

フロントパネルディスプレイ表示の明るさを調節します。

数値が小さいほど表示が暗くなり、数値が大きいほど表示が明るくなります。

可変範囲： - 4 ~ 0

初期設定： 0

### ■ VIDEO CONV. (ビデオコンバージョン機能)

本機のSビデオまたはコンポジットビデオ端子に入力した映像信号を映像出力端子から出力するときに、信号方式を変換するか変換しないかを設定します。

選択項目： ON、OFF

初期設定： ON

**ON**：信号方式を変換します。Sビデオ信号はコンポーネント信号またはコンポジットビデオ信号に、コンポジットビデオ信号はSビデオ信号またはコンポーネントビデオ信号に変換されるため、コンポーネントビデオ、Sビデオ、コンポジットビデオのいずれの端子からも出力することができます。

**OFF**：変換しません。入力された信号は、入力端子と同じ種類の出力端子からのみ出力されます。

#### ご注意

- 変換された映像信号は、MONITOR OUT端子へのみ出力されます。外部機器を使って録画するときは、プレーヤーと同じ種類のビデオ接続（例：S VIDEOとS VIDEOなど）を行ってください。
- 「OFF」に設定すると、オンスクリーン画面は表示されません（ 33 ページ）。

- お手持ちのビデオデッキを本機に接続しているとき、コンポジットビデオ信号またはSビデオ信号をコンポーネント信号に変換すると、ビデオデッキの種類によっては画質が劣化する場合があります。
- 「OFF」に設定した場合でも、セットメニューを表示させるときは、各信号が上位変換されて出力されます。
- 特殊な信号を出力する機器と接続した場合、映像が正しく出力されなかったり、「ON」に設定しても入力信号が変換されない場合があります。このような場合は、「OFF」に設定してください。

### ■ OSD SHIFT

オンスクリーン表示を表示する上下位置を調節します。

可変範囲： - 5 (上方) ~ + 5 (下方)

初期設定： 0

### ■ GRAY BACK

映像信号が入力されていない場合のオンスクリーン表示の設定をします。

選択項目： AUTO、OFF

初期設定： AUTO

**AUTO**：映像信号が入力されていない場合は、グレーの背景を表示して、オンスクリーン画面を表示します。

**OFF**：映像信号が入力されていない場合は、オンスクリーン画面を表示しません。

#### ご注意

入力された映像信号や、テレビの映像信号方式（NTSC / PAL）によっては、オンスクリーン画面が乱れる場合があります。そのような場合は、「OFF」に設定してください。

## 変更した設定値を保護する (MEMORY GUARD)

変更した設定値を保護します。「ON」に設定すると、誤操作による設定値の変更を防ぐことができます。(MANUAL SETUP → OPTION MENU → MEMORY GUARD)



選択項目：OFF、ON

初期設定：OFF

「ON」に設定すると、以下の設定が保護されます。

- 音場プログラムパラメーターの設定
- 「MEMORY GUARD」以外のセットメニューの設定
- 各スピーカーの音量レベル

### ご注意

「ON」に設定すると、ほかのセットメニューは呼び出せません。

## 音場プログラムパラメーターを初期化する (PARAM. INI)

変更した音場プログラムパラメーター (108 ページ) を、初期設定に戻します。

この機能を使って音声プログラムパラメーターを初期化すると、そのプログラム内のサブプログラムの設定もすべて初期化されます。

(MANUAL SETUP → OPTION MENU → PARAM. INI)

設定が変更されている音場プログラムは、プログラム名の前に\* (アスタリスク) が表示されます。リモコンの音場プログラムキーで、パラメーターを初期設定に戻したい音場プログラムを選んでください。

選んだ音場プログラムのパラメーターが初期設定に戻ります。

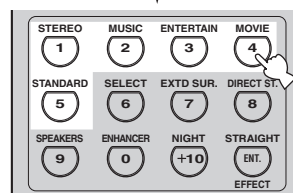

### ご注意

- 1度初期化すると、初期化前の状態には戻せません。誤って初期化してしまったときのために、パラメーターを変更したときは記録しておいてください。
- サブプログラムごとに、初期設定に戻すことはできません。
- セットメニュー「MEMORY GUARD」を「ON」に設定している場合は、初期設定に戻すことはできません。

## スピーカー B の設置場所を設定する (MULTI ZONE SET)

リアパネルのFRONT SPEAKERS B端子に接続したスピーカーの設置場所を設定します。  
(MANUAL SETUP → OPTION MENU → MULTI ZONE SET)



### ■ SP B

リアパネルのFRONT SPEAKERS B端子に接続したスピーカー（スピーカー B）を、メインリスニングルームで使うか、別の部屋で使うかを設定します。

**選択項目：** FRONT、ZONE B

**初期設定：** FRONT

**FRONT：**メインリスニングルームでお使いになる時の設定です。リモコンのSPEAKERSキーまたは本体のSPEAKERS A / Bスイッチでスピーカー A と B を使い分けてください。

**ZONE B：**別の部屋でお使いになる時の設定です。スピーカー A の出力をオフ、スピーカー B の出力をオンにすると、メインルームに設置しているすべてのスピーカーから、音が出なくなります。

### ✧ ヒント

- ZONE B に設定してお使いの場合、本機のPHONES端子にヘッドホンを差し込むと、ヘッドホンとスピーカー B の両方から音声が出力されます。
- ZONE B に設定して、スピーカー A をオフ、スピーカー B をオンにした場合、音場プログラムを選んで音場効果をかけると、自動的にバーチャルシネマDSPモードでの再生になります。

# 本機の設定を変更する (ADVANCED SETUP)

ADVANCED SETUPにより、本機の設定を初期設定に戻したり、リモコンIDを変更することができます。

## ご注意

- ADVANCED SETUPの操作をしているあいだは、本機から音が出なくなります。
- ADVANCED SETUPの操作をはじめると、本体のMASTER ON / OFFスイッチ、MAIN ZONE ON / OFFキー、STRAIGHT / EFFECTキー、PROGRAMセレクター以外は機能しません。

## ADVANCED SETUPの操作手順

本体フロントパネルで操作します。

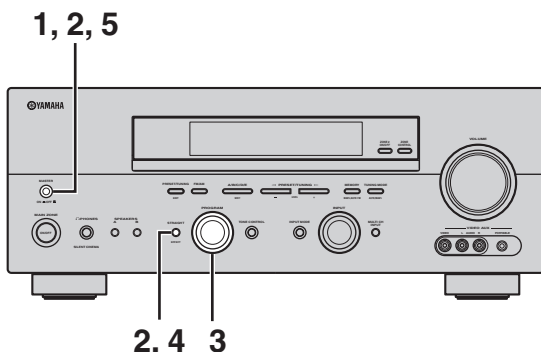

- 1** MASTER ON / OFFスイッチを押して、本機の電源をオフにする。



- 2** STRAIGHT / EFFECTキーを押しながら、もう1度MASTER ON / OFFスイッチを押す。

本機の電源がオンになり、フロントパネルディスプレイにADVANCED SETUPのメニューが表示されます。



を押しながら



- 3** PROGRAMセレクターを回して設定したいメニューを選ぶ。

詳しくは右記の「ADVANCED SETUPのメニューと項目」をご覧ください。



- 4** STRAIGHT / EFFECTキーを繰り返し押して、設定したい項目を選ぶ。



- 5** MASTER ON / OFFスイッチを押す。

電源がオフになり、手順3～4で設定した内容が記憶されます。



手順5を行うと、ADVANCED SETUPの手順は終了します。  
電源をオンにすると、選んだ設定が有効になります。

## ADVANCED SETUPのメニューと項目

必要に応じて初期設定を変更してください。

### ■ PRESET (初期設定に戻す)

変更したセットメニューの設定や音場プログラムパラメーター、登録 (プリセット) されたFM / AM放送局などをすべて初期設定に戻すことができます。詳しくは、「すべての設定を初期設定に戻す」(P.85 ページ) をご覧ください。

## ご注意

ADVANCED SETUPの設定は初期設定に戻りません。

## ■ REMOTE AMP (アンプ用リモコン ID)

本体のアンプ用リモコンIDをリモコンのアンブライブラリーコードの設定に合わせて切り替えます。

選択項目：ID1、ID2

初期設定：ID1

**ID1**：アンブライブラリーコードが「00001」に設定されているときに選びます。

**ID2**：アンブライブラリーコードが「00002」に設定されているときに選びます。

## ■ REMOTE TUN (チューナー用リモコン ID)

本体のチューナー用リモコンIDをリモコンのチューナーライブラリーコードの設定に合わせて切り替えます。

選択項目：ID1、ID2

初期設定：ID1

**ID1**：チューナーライブラリーコードが「81916」に設定されているときに選びます。

**ID2**：チューナーライブラリーコードが「81917」に設定されているときに選びます。

### ご注意

リモコンのライブラリーコードの設定もあわせてご確認ください。詳しくは、「ライブラリーコードを変更する」(P.94 ページ)をご覧ください。

## すべての設定を初期設定に戻す

変更したセットメニューの設定や音場プログラムパラメーター、登録（プリセット）されたFM／AM放送局などをすべて初期設定に戻すことができます。

本体フロントパネルで操作します。

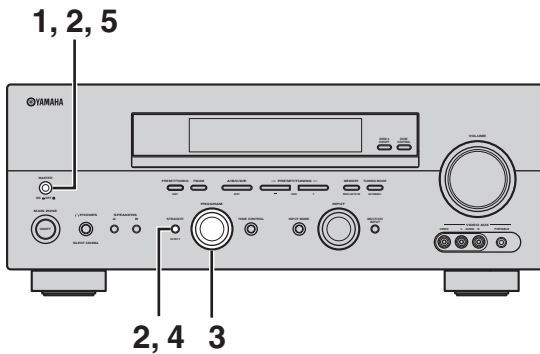

### 1 本機の電源をオフにする。



### 2 STRAIGHT / EFFECT キーを押しながら、MASTER ON / OFF スイッチを押す。

本機の電源がオンになり、フロントパネルディスプレイにADVANCED SETUPのメニューが表示されます。

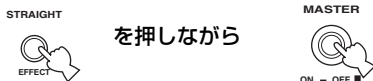

### 3 PROGRAM セレクターを回して、PRESET を選ぶ。



### 4 STRAIGHT / EFFECT キーを押して、PRESET - CANCEL または PRESET - RESET を選ぶ。



**CANCEL**：初期設定に戻しません。  
**RESET**：すべての設定を初期設定に戻します。

### 5 MASTER ON / OFF スイッチを押す。



「CANCEL」を選んだ場合は初期設定に戻らずに、本機の電源はそのままオフになります。「RESET」を選んだ場合は、すべての設定が初期設定に戻り、本機の電源はオフになります。

# リモコンのはたらき

リモコンコードを設定することにより、本機のリモコンでDVDプレーヤーやCDプレーヤー、テレビなど、本機以外のAV機器を操作できます。

## 本機を操作する

リモコンで本機を操作したいときは、操作機器選択スイッチをAMPにセットします。本機の操作に使うキーは、下図の白色で示した部分です。

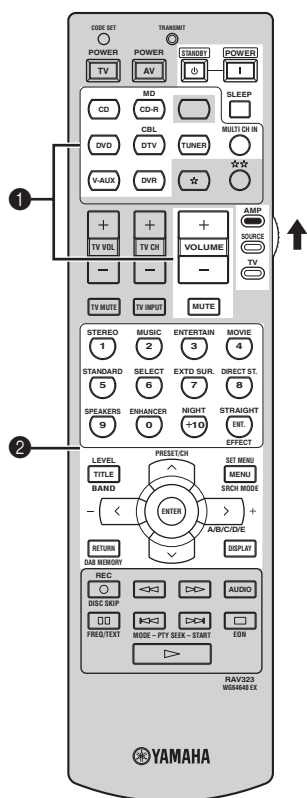

- ① 操作機器選択スイッチの位置にかかわらず、本機のアンプ機能を操作できます。
- ② 操作機器選択スイッチをAMPにセットしたときに、本機のアンプ機能を操作できます。

## テレビを操作する

本機に関係なくテレビのリモコンとして使う場合は、操作機器選択スイッチをTVにセットします。DTV/CBLまたは☆☆キーにテレビのリモコンコードを設定してください(※88ページ)。両方のキーにリモコンコードを設定した場合は、DTV/CBLキーに設定したリモコンコードが優先されます。テレビの操作に使うキーは、下図の白色で示した部分です。

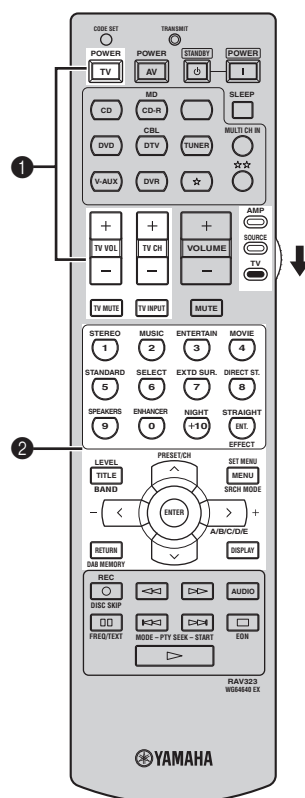

- ① 操作機器選択スイッチの位置にかかわらず、テレビを操作するときに使用します。

**TV POWER** : テレビの電源を切り替えます。  
**TV VOL +/ -** : テレビの音量を操作します。  
**TV CH +/ -** : テレビのチャンネルを切り替えます。  
**TV MUTE** : テレビの音量を一時的に消音します。  
**TV INPUT** : テレビの入力を切り替えます。

- ② 操作機器選択スイッチをTVにセットしたときに、テレビを操作できます。各キーの操作内容については、87ページの表中の「テレビ」欄をご覧ください。

## 他の機器を操作する

リモコンで他の機器を操作したいときは、操作機器選択スイッチをSOURCEにセットします。他の機器の操作に使うキーは、下図の白色で示した部分です。工場出荷時、CD、MD/CD-R、TUNER、DVDキーとブランクキー（空白のキー）にはヤマハリモコンコードがあらかじめ設定されています。他社製の機器を操作する場合は、リモコンコードを変更する必要があります。また、上記以外の機器を操作するには、あらたにリモコンコードを設定してください（※88 ページ）。

### ご注意

- お使いの機器によっては、いくつかのキーが機能しないことがあります。このような場合には、お使いの機器に付属するリモコンをお使いください。
- お使いの機器によっては、キー操作と説明が一致しないことがあります

### ※ヒント

ヤマハ製ドック（別売YDS-10など）にセットした iPod の操作に関しては「iPod を操作する」（※101 ページ）をご覧ください。

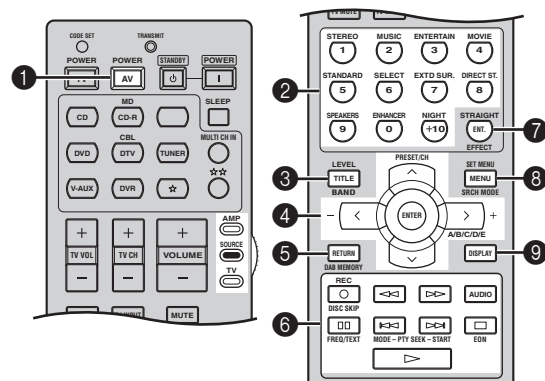

機器 リモコンのキー	DVD プレーヤー/ DVD レコーダー	ビデオデッキ	テレビ	LD プレーヤー	CD プレーヤー	CD レコーダー/ MD レコーダー	チューナー
① AV POWER	*1POWER	*1POWER	*2 (ビデオデッキ)POWER	*1POWER	*1POWER	*1POWER	-
② 1~9, 0, +10	数字キー	数字キー	数字キー	数字キー	数字キー	数字キー	登録局選択 (1~8)
③ TITLE	タイトルメニュー	-	-	-	-	-	バンド切り替え
④ PRESET/CH ▲	選択 (上へ)	チャンネル選択 (+)	-	-	-	-	登録局 (1~8) 選択 (+)
PRESET/CH ▼	選択 (下へ)	チャンネル選択 (-)	-	-	-	-	登録局 (1~8) 選択 (-)
>	選択 (右へ)	-	-	-	-	-	プリセットグループ選択 (A~E)
<	選択 (左へ)	-	-	-	-	-	プリセットグループ選択 (A~E)
ENTER	メニュー決定	-	-	-	-	-	-
⑤ RETURN	前の画面へ戻る	-	前の画面へ戻る	-	-	-	-
⑥ REC / DISC SKIP	*3 プレーヤー/ディスクスキップ *4 (レコーダー) 録画	*4 録画	*2*4 (ビデオデッキ) 録画	-	*3 ディスクスキップ	*4 録音 (MD)	-
▶	再生	再生	*2 (ビデオデッキ) 再生	再生	再生	再生	-
◀◀	早戻し	巻き戻し	*2 (ビデオデッキ) 早戻し	早戻し	早戻し	早戻し	-
▶▶	早送り	早送り	*2 (ビデオデッキ) 早送り	早送り	早送り	早送り	-
AUDIO	オーディオメニュー	オーディオメニュー	*2 オーディオメニュー	サウンドメニュー	-	-	-
⏏	一時停止	一時停止	*2 (ビデオデッキ) 一時停止	一時停止	一時停止	一時停止	-
◀◀◀	チャプタースキップ (-)	チャプタースキップ (-)	*2 チャプタースキップ (-)	スキップ (-)	スキップ (-)	スキップ (-)	-
▶▶▶	チャプタースキップ (+)	チャプタースキップ (+)	*2 チャプタースキップ (+)	スキップ (+)	スキップ (+)	スキップ (+)	-
□	停止	停止	*2 (ビデオデッキ) 停止	停止	停止	停止	-
⑦ BNT.	タイトル/インデックス表示	決定	決定	チャプター/時間表示	インデックス表示	インデックス表示	-
⑧ MENU	メニュー	-	メニュー	-	-	-	-
⑨ DISPLAY	ディスプレイ表示	ディスプレイ表示	ディスプレイ表示	ディスプレイ表示	ディスプレイ表示	ディスプレイ表示	-

\*1 機器に付属のリモコンに POWER キーがあるときのみ機能します。

\*2 DVR にビデオデッキまたは DVD レコーダーのリモコンコードが設定されているときは、入力を切り替えなくてもビデオデッキまたは DVD レコーダーを操作できます。

\*3 ディスクチェンジャー機能がある機器のみ、機能します。

\*4 2 回続けてキーを押してください。

リモコンを使いこなす

## 操作機器選択スイッチの役割

2つ以上の役割を持つキー（11 ページ図の灰色部分のキー）の操作内容を切り替えます。

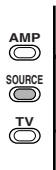

音場プログラムキーなど、本機のアンブ機能の操作主体で使う場合：  
「AMP」にセットします。

数字キーなど、他の機器の操作や本機のチューナー機能主体で使う場合：  
「SOURCE」にセットします。

本機に関係なく、テレビのリモコンとして使う場合：  
「TV」にセットします。

DTV/CBL または ☆☆ キーにテレビのリモコンコードを設定してください。両方のキーにリモコンコードを設定した場合は、DTV/CBL キーに設定したリモコンコードが優先されます。

## 本機のリモコンで他の機器を操作する

本機のリモコンで他の機器を操作するための設定について説明します。

### リモコンで操作する機器を設定する

リモコンコードを設定することにより、本機のリモコンでほかのメーカーの機器を操作することができます。リモコンコードは各入力選択キーまたは ☆ / ☆☆ / ブランクキーに設定することができます。

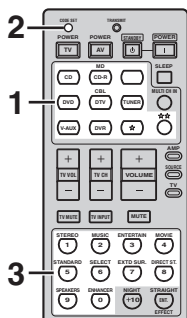

#### 1 リモコンコードを設定したい入力選択キーまたは ☆ / ☆☆ / ブランクキーを押す。

例：DVD プレーヤーを本機のリモコンで操作したい場合は、DVD キーを押します。

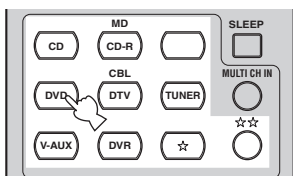

#### 2 CODE SET ボタンを押す。

ボールペンなど先の細いもので押します。リモコンの TRANSMIT インジケータが 2 回点滅します。



#### 3 数字キーを押して、お使いになる機器のリモコンコード（5桁の数字）を入力する。

1 桁入力することに TRANSMIT インジケータが 1 回点滅します。

5 桁分が正しく入力された場合は、最後に TRANSMIT インジケータが 1 回点滅します。

リモコンコードについては、「リモコンコード一覧」をご覧ください（P.90 ページ）。

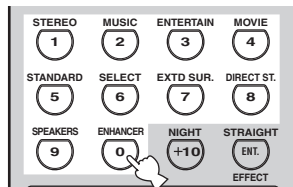

#### ※ ヒント

- お使いの機器のメーカーによっては複数のリモコンコードが記載されています。正しく操作できるコードをお使いください。
- TRANSMIT インジケータが素早く 6 回点滅した場合は、リモコンコードが正しく入力されていません。もう 1 度入力し直してください。



**ご注意**

- 手順3は、手順2の操作後30秒以内に操作してください。30秒以上経過するとリモコンコード設定が自動的に中止されます。この場合は、手順2から操作し直してください。
- 付属のリモコンは、市販されているすべてのAV機器(ヤマハ製のAV機器を含む)のリモコンコードを内蔵しているわけではありませんので、お手持ちのAV機器を操作できない場合があります。いずれのリモコンコードでも操作ができない場合は、お使いの機器に付属のリモコンをお使いください。
- 1つの入力選択キーに対して、リモコンコードは1つだけ設定できます。

**■ 工場出荷時のリモコンコード設定**

下表のように、CD、MD/CD-R、TUNER、DVDの入力選択キーとブランクキーには工場出荷時にあらかじめヤマハのリモコンコードが設定されています。詳しくは下記の表をご覧ください。

入力選択キー	ライブラリー	メーカー名	リモコンコード
CD	CD	YAMAHA	61907
MD/CD-R	MD	YAMAHA	70888
TUNER	TUNER	YAMAHA	81916
DVD	DVD	YAMAHA	40539
DTV/CBL	—	—	—
V-AUX	—	—	—
DVR	—	—	—
☆	—	—	—
☆☆	—	—	—
ブランク	TAPE	YAMAHA	70524

**ご注意**

お使いのヤマハ製機器によっては、初期設定されているヤマハのリモコンコードでは、操作できない場合があります。この場合は、ヤマハの別のリモコンコードをお試しください。

## リモコンコード一覧

本機のリモコンに内蔵されているリモコンコードは全世界対応です。下表は主に日本で流通しているメーカーのリモコンコードです。下表のメーカー製品であっても形式、年式によって使用できないものがあります。他社のリモコンコードを設定した場合、機種によっては操作できないもの、または限られた機能しか操作できないものがあります。この場合は、お使いの機器専用のリモコンをご利用ください。

### TV

メーカー名	リモコンコード
AIWA	21180
AKAI	20009, 20035, 20037, 20163, 20178, 20208, 20218, 20264, 20361, 20371, 20433, 20473, 20480, 20516, 20548, 20556, 20602, 20606, 20631, 20696, 20714, 20715, 20729, 20745, 20753, 21207
DAEWOO	20009, 20037, 20218, 20374, 20556, 20634, 20865, 20880, 21307, 21909
DENON	20145, 20511
FUJITSU	20009, 20683, 20853
FUNAI	20264, 20668
HITACHI	20037, 20105, 20108, 20109, 20145, 20163, 20178, 20225, 20473, 20480, 20481, 20492, 20516, 20548, 20578, 20634, 20744, 20797, 21037, 21149, 21194, 21576
JVC	20053, 20093, 20218, 20371, 20418, 20606, 20650, 20653, 20683, 20731
LG	20037, 20178, 20442, 20556, 20698, 20714, 20715, 20829, 21146, 21148, 21191
MARANTZ	20037, 20054, 20412, 20556, 20704
MITSUBISHI	20037, 20093, 20108, 20178, 20250, 20512, 20556, 21037
NATIONAL	20226
NEC	20009, 20053, 20156, 20170, 20374, 20455, 20587, 20704, 21704
PANASONIC	20037, 20163, 20226, 20250, 20361, 20367, 20516, 20548, 20650, 20853, 21210, 21310
PHILIPS	20009, 20037, 20054, 20200, 20361, 20374, 20556, 20772, 21756
PIONEER	20037, 20109, 20163, 20361, 20486, 20512, 20679, 20760
SAMSUNG	20009, 20037, 20060, 20163, 20178, 20208, 20264, 20370, 20482, 20556, 20587, 20618, 20644
SANSUI	20037, 20727, 20729, 20861
SANYO	20088, 20108, 20170, 20208, 20370, 20555, 20704, 20735
SHARP	20053, 20093, 20200, 20491, 20516, 21163, 21193
SONY	20000, 20037, 20053, 20093, 20145, 20156, 20170, 20250, 20353, 21100, 21505, 21751

TEAC	20009, 20037, 20170, 20178, 20264, 20412, 20418, 20455, 20512, 20668, 20698, 20712, 21037, 21149, 21755, 21909
TECHNICS	20250, 20556, 20650
TOSHIBA	20035, 20060, 20109, 20156, 20195, 20241, 20508, 20618, 20650, 20714, 20736, 21163, 21164, 21704
VICTOR	20053, 20653
YAMAHA	20650, 20769, 20797, 21405, 21406, 21407, 21576

### ケーブルTVチューナー

メーカー名	リモコンコード
FUJITSU	11497
NEC	11496
PANASONIC	10375, 11488
PHILIPS	10817
PIONEER	11021, 11500
SAMSUNG	11060, 11666
SONY	11460
TOSHIBA	11509

### BSデジタルチューナー

メーカー名	リモコンコード
AIWA	11514, 11515
DAEWOO	10713, 11111, 11296, 11743
HITACHI	11250, 11284, 11518, 11523, 11525
JVC	11507, 11531, 11532
KENWOOD	10853
LG	11075, 11226
MARANTZ	10200
NEC	11270, 11519
PANASONIC	10847, 11104, 11304, 11320, 11404, 11508, 11526, 11527, 11528
PHILIPS	10099, 10133, 10173, 10200, 10292, 10818, 10853, 10898, 11114, 11118, 11672
PIONEER	10292, 10329, 10352, 10853, 11308
SAMSUNG	10853, 11017, 11206, 11243, 11293, 11458, 11570
SANYO	11219
SHARP	10541, 11489, 11513, 11517
SONY	10282, 10292, 10639, 10847, 10853, 11524, 11558
TEAC	11225, 11227, 11251, 11322
TOSHIBA	11501, 11516, 11530

### DVDプレーヤー

メーカー名	リモコンコード
AIWA	40533, 40641
AKAI	40766, 40770, 40788, 40790, 40898, 41115, 41233
DAEWOO	40705, 40714, 40770, 40833, 40869, 40872
DENON	40490, 40634, 41282, 41634
FUNAI	40675, 40695
HITACHI	40573, 40664, 40713
JVC	40503, 40539, 40558, 40623, 40867
KENWOOD	40490, 40534
LG	40591, 40741, 40790, 40801, 40869
MARANTZ	40539
MITSUBISHI	40713, 41521
NEC	40785, 40869
ONKYO	40503, 40627, 40792
PANASONIC	40490, 41282
PHILIPS	40503, 40539, 40675
PIONEER	40525, 40571, 41571
SAMSUNG	40490, 40573, 40744, 41075
SANSUI	40695, 40751, 40768
SANYO	40670, 40695, 40713, 40873
SHARP	40630, 40675, 40713, 41256
SONY	40533, 40573, 40772, 40864, 41033, 41633
TEAC	40516, 40571, 40695, 40741, 40759, 40768, 40790, 40809, 40833, 41006, 41197, 41483
TECHNICS	40490
TOSHIBA	40503, 40695
YAMAHA	40490, 40539, 41282, 41543

### DVDレコーダー

メーカー名	リモコンコード
DENON	50490
FUNAI	50675
HITACHI	51664
JVC	51164, 51275
LG	50741
MITSUBISHI	51403
NEC	51404
PANASONIC	50490, 51010, 51011
PHILIPS	50646, 51158, 51818
PIONEER	50631, 51475, 51476
SAMSUNG	50490
SHARP	50630, 50675, 51419, 51550, 51556
SONY	51033, 51069, 51070, 51433
TOSHIBA	51510
VICTOR	51275

### ビデオデッキ

メーカー名	リモコンコード
AIWA	30000, 30032, 30037, 30307, 30348, 30352
AKAI	30041, 30106, 30240, 30315, 30348, 30352, 30642
DAEWOO	30045, 30278, 30352, 30637, 30642
DENON	30042
FUJITSU	30000, 30045
FUNAI	30000
HITACHI	30000, 30037, 30041, 30042, 30081, 30166, 30240
JVC	30041, 30067, 30206, 31008, 31279
KENWOOD	30038, 30041, 30067
LG	30037, 30480
MARANTZ	30038, 30081
MITSUBISHI	30043, 30048, 30067, 30081, 30480, 30642
NEC	30037, 30038, 30041, 30067, 30104, 30278
PANASONIC	30162, 30226, 30836, 31244, 31562, 31807, 31808, 31809
PHILIPS	30081
PIONEER	30042, 30067, 30081, 30162
SAMSUNG	30045, 30240
SANSUI	30000, 30041, 30067, 30072, 30106
SANYO	30048, 30067, 30104, 30240
SHARP	30037, 30048
SHINTOM	30072, 30104
SONY	30000, 30032, 30033, 30034, 30106, 31032, 31636, 31972
TEAC	30000, 30037, 30041, 30278, 30307, 30637, 30642
TECHNICS	30081, 30162, 30226
TOSHIBA	30041, 30042, 30043, 30045, 30081, 30352, 30828, 31008, 31972
VICTOR	30041, 30067
YAMAHA	30038

リモコンを使いこなす

### CDプレーヤー

メーカー名	リモコンコード
AIWA	60157
AKAI	60156, 60362, 60643
DENON	60003, 60034, 60626
HITACHI	60032
KENWOOD	60028, 60157, 60190, 60626
LG	71208
MARANTZ	60029, 60157, 60626
MINI	60156
ONKYO	60101, 61327
PANASONIC	60029, 60303
PHILIPS	60157, 60626
PIONEER	60032, 60101
SAMSUNG	60524
SANSUI	60157, 60625
SANYO	60179
SHARP	60034
SONY	60000
TEAC	60362, 60393, 60625, 60643
TECHNICS	60029, 60207, 60303
TOSHIBA	60299, 60481
YAMAHA	60036, 61907

### CDレコーダー

メーカー名	リモコンコード
DENON	70626, 70766
JVC	71294
KENWOOD	70626
LG	71208
MARANTZ	70626
PHILIPS	70626
PIONEER	70192, 71087
SONY	70000
TEAC	70420
VICTOR	70072, 71294
YAMAHA	70888, 71292

### MDプレーヤー

メーカー名	リモコンコード
DENON	70873
KENWOOD	70681
PIONEER	71063
SHARP	70861, 71684
SONY	70490
TECHNICS	71078
YAMAHA	70490, 70888, 71909

### カセットデッキ

メーカー名	リモコンコード
AIWA	70029, 70197
AKAI	70189, 70283
DENON	70076
JVC	70244, 70273
KENWOOD	70070, 70205
MARANTZ	70029
MINI	70189, 70283
ONKYO	70135, 70282
PANASONIC	70229
PHILIPS	70029, 70229
PIONEER	70027, 70220
SANSUI	70029
SHARP	70205, 70231
SONY	70170, 70243
TEAC	70283, 70289, 70308, 70309
TECHNICS	70229
VICTOR	70244, 70273
YAMAHA	70097, 70205, 70524

### LDプレーヤー

メーカー名	リモコンコード
AIWA	40203
DENON	40059
FUNAI	40203
HITACHI	40395
KENWOOD	40258
MARANTZ	40064, 40194
MINI	40059
PANASONIC	40204
PHILIPS	40064, 40194
PIONEER	40059
SHARP	40001
SONY	40193, 40201
TECHNICS	40204
VICTOR	40245
YAMAHA	40217

チューナー

メーカー名	リモコンコード
AIWA	80158, 80189
AKAI	80115, 80609
DENON	80004, 80273
JVC	80074
KENWOOD	80027, 80645
LG	80281
MARANTZ	80189
ONKYO	80103, 80119
PANASONIC	80309, 80518
PHILIPS	80189
PIONEER	80014
SANSUI	80189, 80609
SONY	80158
TEAC	80110, 80609
TECHNICS	80309, 80518, 81135
VICTOR	80074
YAMAHA	80293, 81908
	81916 (TUNER ID1), 81917 (TUNER ID2)

その他の機器

メーカー名	リモコンコード
YAMAHA (iPod)	81981

## ライブラリーコードを変更する

本機と本機以外のヤマハ製のアンプやチューナーを同時にお使いの場合、初期設定のライブラリーコードのままリモコンを使うと、本機以外のアンプやチューナーも動作してしまう場合があります。本機のみをリモコンで操作できるように、ライブラリーコードの設定を変更することをおすすめします。

### ■ アンプライブラリーコードの設定

#### 1 CODE SET ボタンを押す。

ボールペンなどの先の細いもので押します。リモコンの TRANSMIT インジケーターが2回点滅します。



#### 2 数字キーを押して「00001」または「00002」を入力する。

1桁入力するごとに TRANSMIT インジケーターが1回点滅します。5桁分が正しく入力された場合は、最後に TRANSMIT インジケーターが1回点滅して、ライブラリーコードの設定が変わります。正しく入力されなかった場合は、6回点滅します。

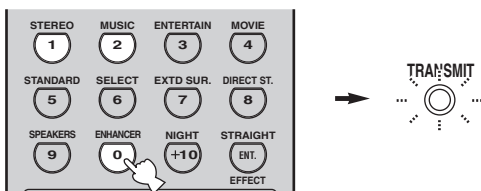

アンプライブラリーコード (リモコンの設定)	機能	アンプ用リモコン ID (本体の設定)
00001 (初期設定)	通常のライブラリーコードを使って本機を操作する。	ID1 (初期設定)
00002	別系統のライブラリーコードを使って本機を操作する。	ID2

#### ご注意

アドバンスドセットアップメニューの「REMOTE AMP (アンプ用リモコンID)」で、本体のアンプ用リモコンIDもあわせて設定する必要があります (P.85 ページ)。

### ■ チューナーライブラリーコードの設定

#### 1 TUNERキーを押す。



#### 2 CODE SET ボタンを押す。

ボールペンなどの先の細いもので押します。リモコンの TRANSMIT インジケーターが2回点滅します。



#### 3 数字キーを押して「81916」または「81917」を入力する。

1桁入力するごとに TRANSMIT インジケーターが1回点滅します。

5桁分が正しく入力された場合は、最後に TRANSMIT インジケーターが1回点滅して、ライブラリーコードの設定が変わります。正しく入力されなかった場合は、6回点滅します。

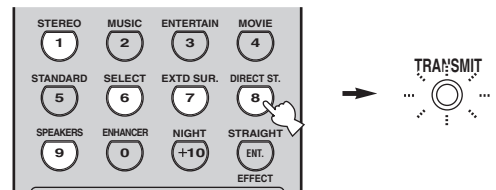

チューナーライブラリーコード (リモコンの設定)	機能	チューナー用リモコン ID (本体の設定)
81916 (初期設定)	通常のライブラリーコードを使って本機を操作する。	ID1 (初期設定)
81917	別系統のライブラリーコードを使って本機を操作する。	ID2

#### ご注意

アドバンスドセットアップメニューの「REMOTE TUN (チューナー用リモコンID)」で、本体のチューナー用リモコンIDもあわせて設定する必要があります (P.85 ページ)。

## リモコンを初期化する

設定したリモコンコードを取り消して、初期状態に戻すことができます。

### 1 CODE SET ボタンを押す。

ボールペンなどの先の細いもので押します。  
リモコンの TRANSMIT インジケータが2回点滅します。



### 2 数字キーを押して、「9981」と入力する。

1桁入力するごとに TRANSMIT インジケータが1回点滅します。  
4桁分が正しく入力された場合は、最後に TRANSMIT インジケータが1回点滅し、すべてのリモコンコードが取り消されます。

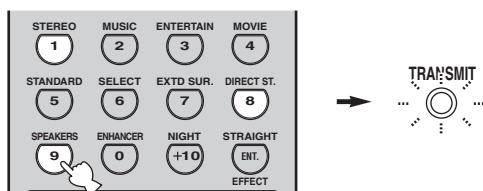

#### ☀ ヒント

- 上記の手順1のあとに30秒以内にキーを押さないと、操作は取り消されます。この場合はもう1度手順1からやり直してください。
- 設定したリモコンコードを入力ごとに初期化したい場合は、「リモコンで操作する機器を設定する」の手順3で「9980」と入力します。

# デジタル信号／アナログ信号を切り替える(入力モード切り替え)

本機は、さまざまな種類の入力端子を装備しています。入力モードを切り替えることにより、入力信号のアナログ／デジタルの優先順位を設定したり、DTSなどの特定の信号に固定することができます。

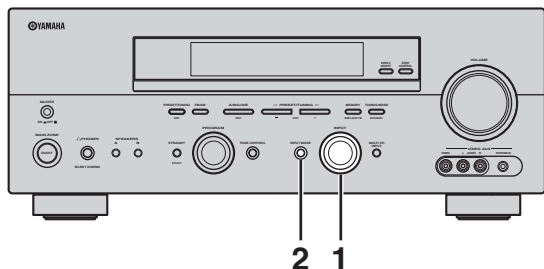

- 1** 本体のINPUTセレクターを回して入力ソースを選ぶ。  
またはリモコンの入力選択キーを押す。

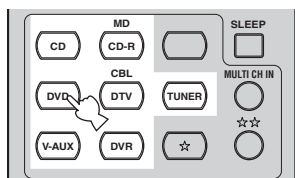

リモコン

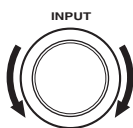

本体

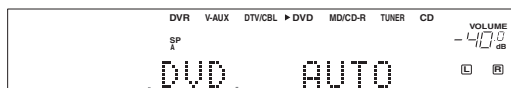

入力ソース

- 2** 本体のINPUT MODEキーを繰り返し押し  
て入力モードを選ぶ。

通常はAUTOを選択します。

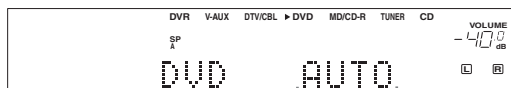

入力モード

**AUTO**：アナログ信号よりデジタル信号(\*)が優先して選ばれます。

\* ドルビーデジタル、DTS、AAC信号のいずれかが入力されると、自動的に最適なデコーダーに切り換わります。

**DTS**：DTS信号に固定されます。DTS信号以外の信号が入力されても再生されません。

**AAC**：AAC信号に固定されます。AAC信号以外の信号が入力されても再生されません。

**ANALOG**：アナログ信号に固定されます。デジタル信号が同時に入力されても再生されません。

## ※ ヒント

セットメニュー「INPUT MODE」の設定で、本機の電源を入れたときに、前回使っていた入力モードをそのまま使うか、AUTOに戻すかを設定できます(79ページ)。

## ■ デジタル信号のサンプリング周波数について

本機のデジタル入力端子は、サンプリング周波数96kHzまでのデジタル信号に対応しています。48kHzを超えるデジタル信号にHiFi DSPおよびCINEMA DSP音場プログラムの音場効果を付加する場合、またはナイトリスニングモードを適用する場合、サンプリング周波数は48kHz以下に変換されます。

## ■ DTS CD / DTS LDの再生について

- DTS CD、DTS LDを再生しているときは、入力モードをDTSに設定してください。
- プレーヤーから出力されるデジタル信号に、音量可変などの処理がされている場合は、本機とプレーヤーをデジタル接続してもDTS音声は再生されません。



# スピーカーの音量を調節する

再生音を聴きながら、各スピーカーの音量を調節します。

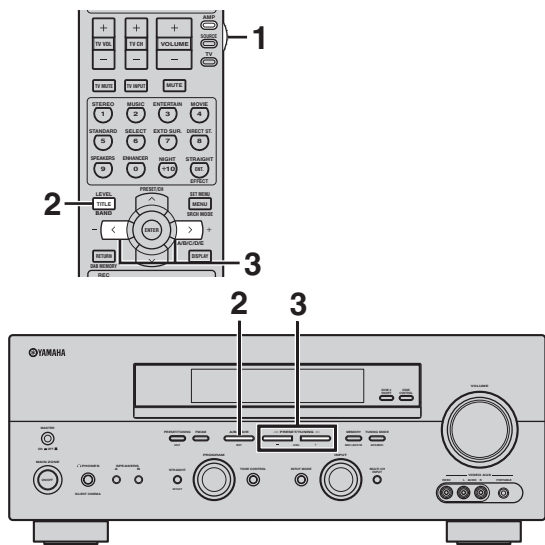

**1** 操作機器選択スイッチをスライドさせて、アンプモードにする。

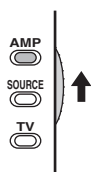

**2** リモコンのLEVELキーを繰り返し押し、調節したいスピーカーを選ぶ。または本体のA/B/C/D/E (NEXT) キーを繰り返し押し。

リモコンのLEVELキーを1度押したあとは、 $\wedge/\vee$ キーを使って選ぶこともできます。



表示	スピーカー
FRONT L	フロントL
CENTER	センター
FRONT R	フロントR
SUR. R	サラウンドR
SUR. B	サラウンドバック
SUR. L	サラウンドL
SWFR	サブウーファー

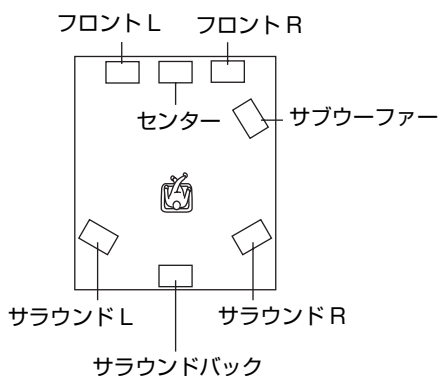

**3** リモコンのくまたは>キーを押して、スピーカーの音量を調節する。または本体のLEVEL -/+キーを押す。音量の調節範囲は、-10~+10dBです。

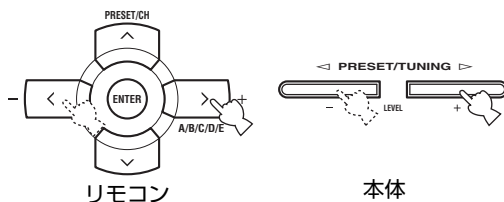

## ※ ヒント

- 「BASIC SETUP」(P.35 ページ) やセットメニュー「SPEAKER LEVEL」(P.74 ページ) で調節された音量は無効になります。
- MULTI CH INPUT 端子に接続した機器を再生しているときは、独立して音量を調節できます。

## ご注意

- セットメニュー「SPEAKER SET」で「NONE」に設定されているスピーカーの音量は調節できません (P.71 ページ)。
- セットメニュー「SPEAKER SET」の「LFE/BASS OUT」を「FRNT」に設定している場合、サブウーファアの調節はできません (P.72 ページ)。

便利な機能

# 一定時間後に自動的にスタンバイにする (スリープタイマー)

設定した時間が経過すると、自動的にスタンバイになるように設定します。聴きながら、または録音しながらおやすみになりたいときなどに便利です。スリープタイマーが作動すると、本機背面のACアウトレット (P.32 ページ) に接続した機器の電源も切れます。

## スリープタイマーを設定する

リモコンで操作します。

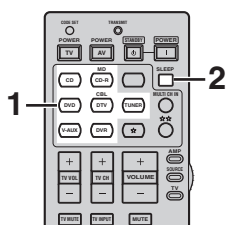

- 1 リモコンの入力選択キーまたは本体のINPUTセレクターで入力 (ソース) を選んで、再生をはじめます。

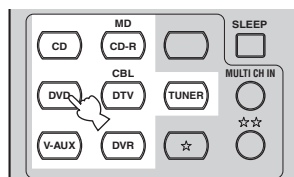

リモコン

- 2 リモコンのSLEEPキーを繰り返し押して、スタンバイになるまでの時間を選ぶ。



SLEEPキーを押すごとに、下記のように時間が切り替わります。その間はSLEEPインジケータが点滅します。

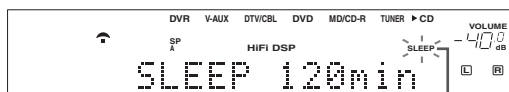
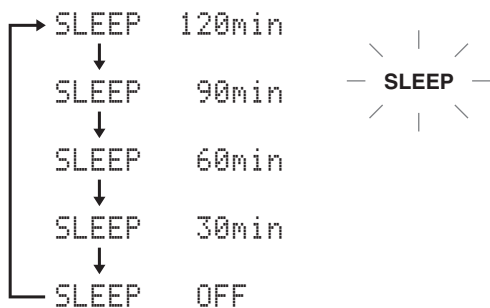

点滅

SLEEPインジケータが点灯になると、スリープタイマーの時間設定が完了し、ディスプレイは音場プログラム表示に戻ります。



点灯

## スリープタイマーを解除する

「SLEEP OFF」の表示が出るまで、SLEEPキーを繰り返し押します。

SLEEPインジケータが消灯し、「SLEEP OFF」が数秒間表示されたあと、音場プログラムの表示に戻ります。



### ※ ヒント

以下の操作をすると、スリープタイマーは解除されます。

- リモコンのSTANDBYキーを押す
- 本体のMAIN ZONE ON/OFFスイッチを押す
- 本体のMASTER ON / OFFスイッチを押す
- 電源コードを抜く

# 入力信号情報を表示する

入力信号のフォーマット、チャンネル数やサンプリング周波数などの情報を表示させることができます。

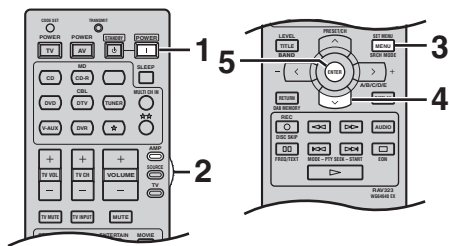

- 1 本機の電源を入れる。
- 2 操作機器選択スイッチをスライドさせて、アンプモードを選ぶ。

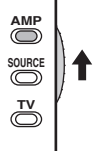

- 3 SET MENU キーを押す。

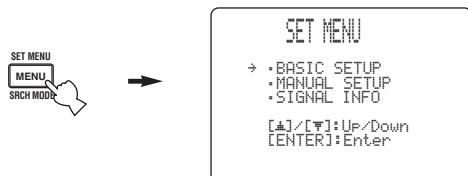

- 4 ✓キーを押して、SIGNAL INFO を選ぶ。

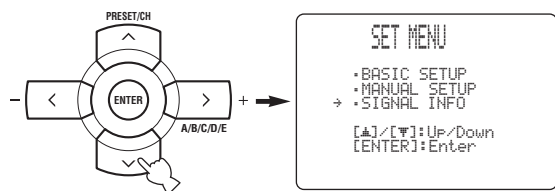

- 5 ENTER キーを押す。

入力信号の情報が表示されます。

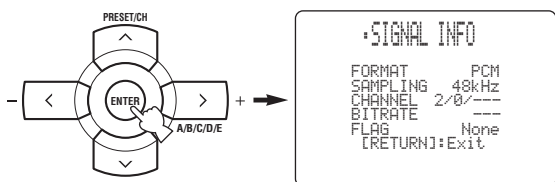

## ※ ヒント

入力信号の情報は、フロントパネルディスプレイでも表示させることができます。

- 1 本機の電源を入れる。
- 2 操作機器選択スイッチをスライドさせて、アンプモードにする。
- 3 リモコンの入力選択キーを押して、情報を見たい入力を選ぶ。
- 4 リモコンの STRAIGHT / EFFECT キーを押す。
- 5 リモコンのへまたは✓キーを押す。

## FORMAT

入力信号の種類をあらわします。

表示	フォーマット
Analog	アナログ
PCM	PCM
DolbyD	ドルビーデジタル
DTS	DTS
AAC	AAC
Unknown Digital	不明な信号

## SAMPLING

入力信号のサンプリング周波数(デジタル信号入力時のみ)です。サンプリング周波数が不明の場合は、「---」と表示されます。

## CHANNEL

入力信号の音声チャンネル数です。例えば、「3/2/0.1」と表示された場合は、「フロント3チャンネル/サラウンド2チャンネル/LFE0.1チャンネル」を示しています。また、二カ国語放送などの主+副の2チャンネル音声は「1 + 1」と表示されます。

## BITRATE

入力信号の1秒あたりのデータ量=ビットレート(ドルビーデジタル/DTS/AAC入力時のみ)をあらわします。

## FLAG

入力信号に含まれている、ある動作をさせるための識別信号=フラグ(ドルビーデジタル/DTS/PCMのみ)をあらわします。

# 外部機器で録音／録画する

本機に接続した録音／録画機器で、音声や映像を録音／録画できます。

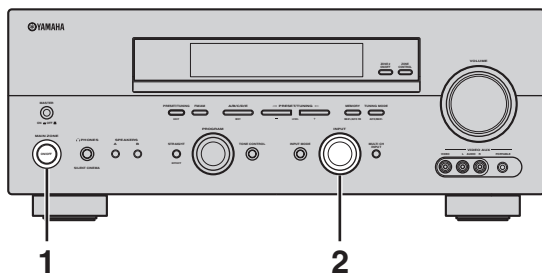
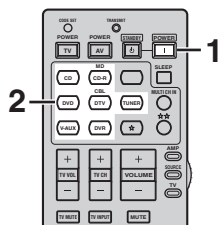

## 1 本機と本機に接続されているすべての機器の電源を入れる。

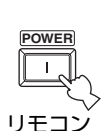

## 2 リモコンの入力選択キー、または本体のINPUTセレクターで録音／録画したい入力(ソース)を選ぶ。

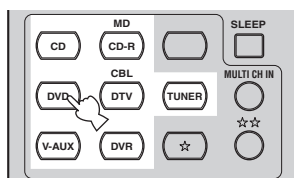

リモコン

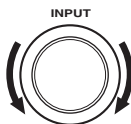

本体

## 3 録音／録画する音声や映像を再生する。

再生する機器の取扱説明書をご覧ください。  
FM／AM放送を録音したいときは、放送局を選局します (42 ページ)。

## 4 録音／録画を開始する。

録音／録画する機器の取扱説明書をご覧ください。

### ☀ ヒント

- 録音／録画する前に、あらかじめ「試し録音」「試し録画」をしてください。

- 録音されるレベルの調節や操作は、それぞれの録音機器で行います。お使いの機器の取扱説明書をご覧ください。

### ご注意

- 本機をスタンバイにすると、接続した機器間で録音／録画できません。
- 入力ソースの出力端子からは、信号は出力されません (例：DVR入力端子へ入力された信号は、DVR出力端子から出力されません)。
- 本機のDSP処理による音場効果は、録音できません。
- 録音中に以下の操作を行っても、録音される音声には影響しません。
  - 音量を調節する。
  - 音質を調節する (TONE CONTROL 機能)。
  - スピーカーレベルを変更する。
  - 音場プログラムを変更する。
- MULTI CH INPUT 端子に入力された信号は、録音できません。
- アナログ音声出力端子から、アナログで録音する場合は、録音したい入力ソースをアナログで接続します。また、光デジタル出力端子から、デジタルで録音する場合は、録音したい入力ソースをデジタルで接続します。
- PORTABLE 端子に入力された音声信号は、AUDIO OUT (REC) 端子からのみ録音できます。
- Sビデオ入力端子に入力されたSビデオ信号は、Sビデオ出力端子からのみ録画できます。同様に、ビデオ入力端子に入力されたコンポジットビデオ信号は、ビデオ出力端子からのみ録画できます。ビデオコンバージョン機能は作動しません。
- あなたが録音したものは、個人で楽しむ場合以外は、著作権者に無断で使用することはできません。
- コピー防止機能のあるビデオを再生すると、画像が乱れる場合があります。

## ■ DTS CD / DTS DVD 音声の録音／再生について

DTS信号はデジタルビットストリームで伝送されるため、DTS信号をデジタル録音したものをデコーダーを通さずに再生するとノイズだけが再生されます。

- DTS CD または DTS DVD の音声をデジタル録音したものを再生する場合は、デコーダーを通して再生してください。
- DTS CD の音声を録音する場合は、DTS デコーダー内蔵の DVD プレーヤーからアナログで録音することをおすすめします。

詳しくは、お使いのプレーヤーの取扱説明書をご覧ください。

# iPod®の再生を楽しむ

リアパネルのDOCK端子にヤマハ製ドック（別売YDS-10など）を接続し、iPod（クリックホイール、nano、mini）をセットすることでiPodに保存された音楽や映像を楽しむことができます。iPodの操作は、iPod本体で行うほかに、本機のリモコンで操作したり、OSD画面を見ながら操作することもできます。ヤマハ製ドックの接続については、「ヤマハ製ドックを接続する」（P.30 ページ）をご覧ください。

## ※ ヒント

- ・ 本機の電源がオンのときは、ヤマハ製ドック（別売YDS-10など）にセットしたiPodは自動的に充電されます。
- ・ コンプレストミュージックエンハンサーモードで、よりダイナミックな再生音を楽しめます（P.62 ページ）。

## ご注意

iPodの種類やソフトウェアのバージョンにより、一部の機能が使えない場合があります。

## リモコンに iPod 操作用のコードを設定する

リモコンで iPod を操作するための設定をします。

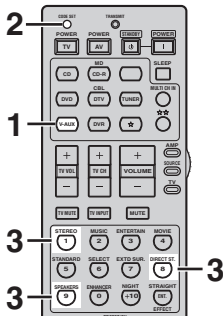

### 1 リモコンのV-AUXキーを押す。



### 2 CODE SET ボタンを押す。

ボールペンなど先の細いもので押します。  
リモコンのTRANSMIT インジケータが2回点滅します。



### 3 数字キーを押して、「81981」を入力する。

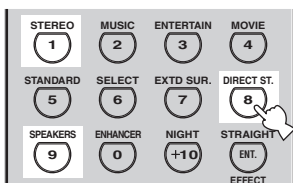

TRANSMIT インジケータが素早く6回点滅した場合は、数字が正しく入力されていません。もう1度入力し直してください。

## iPod を操作する

リモコンで iPod を操作したいときは、操作機器選択スイッチをSOURCEにセットします。iPodの操作に使うキーは、下図の白色で示した部分です。

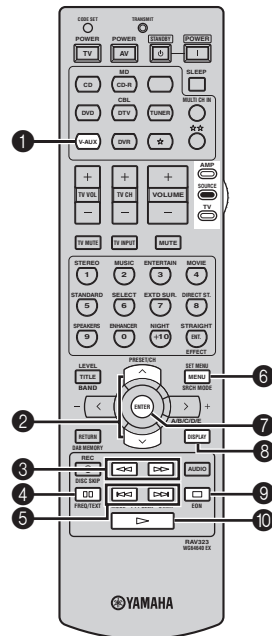

- 1 ヤマハ製ドックにセットした iPod を入力選択します。
- 2 上 / 下のメニューにカーソルを移動します。
- 3 巻き戻し / 早送りします（長押し）。
- 4 一時停止します。
- 5 再生中の曲の先頭または次の曲の先頭にスキップします（2回押しと、前の曲の先頭にスキップします）。
- 6 1つ前の表示に戻ります。
- 7 選択したメニューに入ります。
- 8 OSDモードに入ったり、終了したりします。
- 9 再生を停止します。
- 10 再生します。

便利な機能

## ノーマルモードで操作する

iPod をヤマハ製ドック (別売 YDS-10 など) にセットすると、ノーマルモードに入ります。ノーマルモードでは、OSD を表示させずに、以下の基本的な操作をすることができます。

- 再生
- 停止
- 巻戻し
- 早送り
- スキップ
- メニュー画面の操作

### ☀ ヒント

iPod 本体でも基本的な操作をすることができます。

## OSD モードで操作する

OSD に表示されるメニュー画面を見ながら、基本的な操作をしたり、お好みに合わせて設定を変更することができます。また、コンテンツの情報を見たり、本機の動作状況などを確認することもできます。操作にはリモコンを使用します。

### ご注意

- 映像系のファイルは OSD モードで選択できません。ノーマルモードで再生してください。
- 本機が認識できない文字は「\_」(アンダーバー) と表示されます。

## 1 DISPLAY キーを押す。



## 2 へまたは▽キーを繰り返し押し、設定したいメニューを選ぶ。

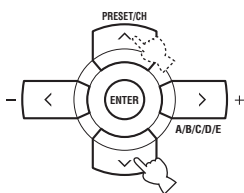

## 3 ENTER キーを押す。

選択したメニューに入ります。

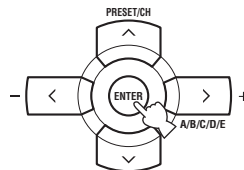

**選択項目：** Playlists (プレイリスト)  
Artists (アーティスト)  
Albums (アルバム)  
Songs (曲名)  
Genres (ジャンル)  
Composers (作曲者)  
Setup (設定)

- Playlists → Songs
- Artists → Albums → Songs
- Albums → Songs
- Songs
- Genres → Artists → Albums → Songs
- Composers → Albums → Songs
- Setup → Shuffle, Repeat, Onscreen, FL Scroll

### ■ Shuffle

曲やアルバムの順番をランダムに再生します。

**選択項目：** Off, Songs, Albums

**Off：** ランダム再生しません。

**Songs：** 曲の順番をランダムに再生します。

**Albums：** アルバムの順番をランダムに再生します。

### ☀ ヒント

「Songs」または「Albums」を選択しているときは、OSD 画面右上に「S」が反転表示されます。

### ■ Repeat

曲やアルバムを繰り返し (リピート) 再生します。

**選択項目：** Off, One, All

**Off：** リピート再生しません。

**One：** 選んだ曲をリピート再生します。

**All：** すべての曲をリピート再生します。

### ☀ ヒント

「One」または「All」を選択しているときは、OSD 画面右上に「R」が反転表示されます。

### ■ Onscreen

iPod を操作したときに、OSD を表示する時間を設定します。

**選択項目：** Always、5s、10s

**初期設定：** Always

**Always：** iPod を選択しているときは常に表示します。

**5s：** 5 秒間表示します。

**10s：** 10 秒間表示します。

### ■ FL Scroll

コンテンツの情報などがフロントパネルディスプレイに表示されるときに、14 文字を超える場合の表示方法を設定します。

**選択項目：** Cont、Once

**初期設定：** Cont

**Cont：** すべての文字をスクロールしながら表示します。

**Once：** 最初の文字から 14 文字目までを 1 度に表示します。

## 4 OSD モードを終了するときは、DISPLAY キーを押す。

### ■ iPod 接続時のメッセージについて

本機に接続したヤマハ製ドック（別売 YDS-10 など）に iPod をセットしたときに、フロントパネルディスプレイに表示されるメッセージの一覧です。

メッセージ	内容
Loading...	iPod との接続を確認中です。 iPod から曲リストを取得中です。
Connect error	iPod が正しく接続されていません。 iPod との通信に問題が発生しています。
Unknown iPod	本機に対応していない種類の iPod が接続されています。
iPod connected	iPod がヤマハ製ドックに正しく接続されました。
Disconnected	iPod がヤマハ製ドックから取り外されました。
Unable to play	何らかの原因で再生できません。

# マルチゾーン機能

本機を使って、本機を設置した部屋（メインルーム）とほかの部屋（ゾーン2）で、異なるソースを楽しむことができます。たとえば、メインルームでDVDを見ているときに、ゾーン2ではCDを聴くことができます。

## ゾーン2との接続

マルチゾーン機能を使うには、以下の機器が必要です。

- ・ 赤外線リモコン信号受信機（ゾーン2に設置します。）
- ・ 赤外線リモコン信号送信機（メインゾーンに設置します。）
- ・ アンプとスピーカー（ゾーン2に設置します。）

### ☀️ ヒント

- ・ 本機をマルチゾーンでお使いになるときは、お買上げ店または最寄りのヤマハ電気音響製品サービス拠点にご相談されることをおすすめします。
- ・ 本機のCONTROL OUT 端子に直接接続することができるヤマハ製品をお持ちの場合は、赤外線リモコン信号送信機は必要ありません。また、6台までのヤマハ製品を下図のように接続できます。

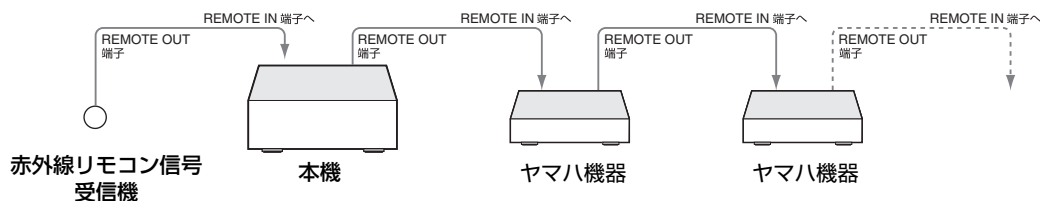

## ■ ゾーン2の設置・接続例

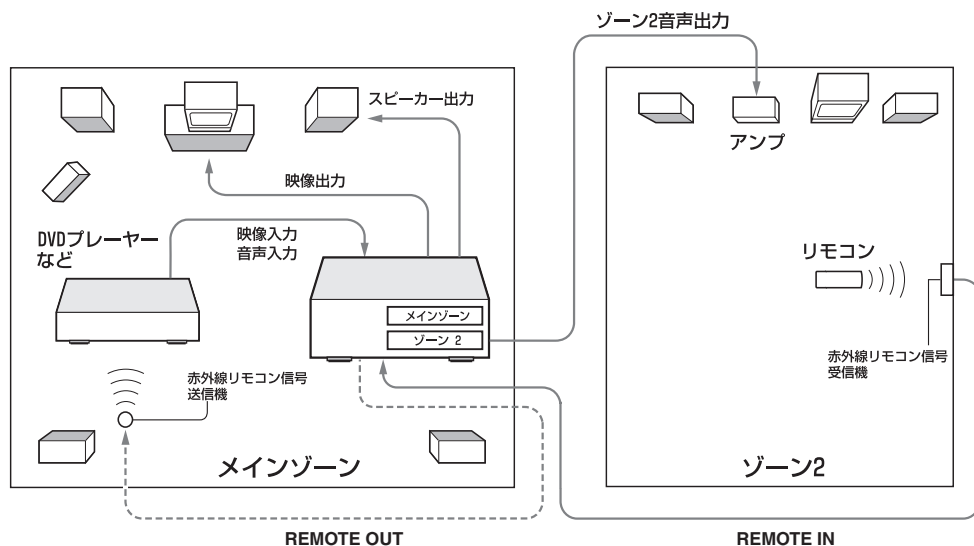



## ■ ゾーン2 機器を接続する

本機のZONE 2 AUDIO OUTPUT 端子を、外部アンプのアナログ音声入力端子に接続します。

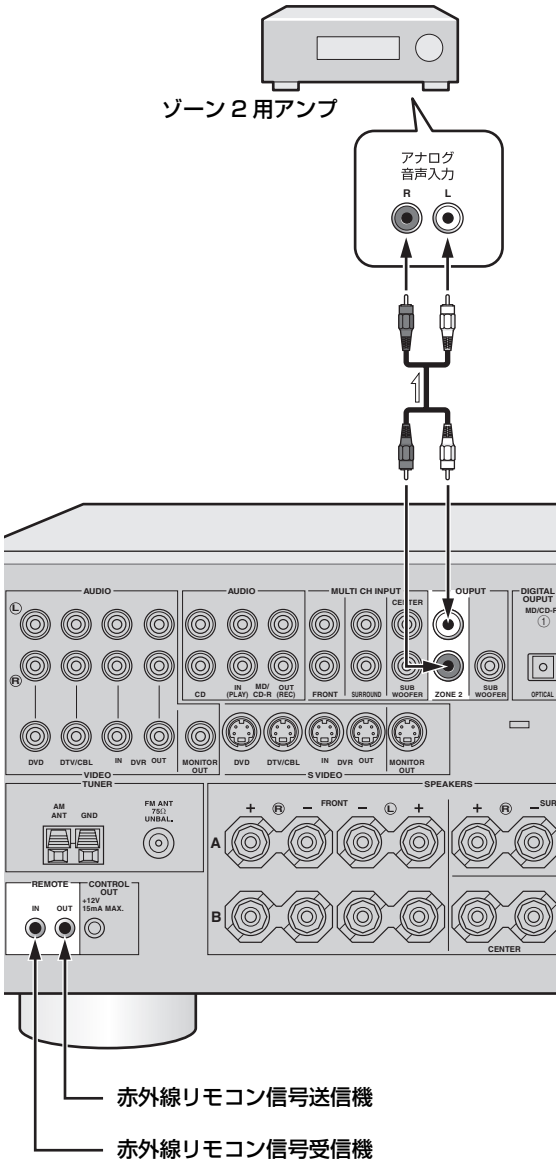

### ご注意

- メインルームで本機を使用していないときは、メインゾーンの電源をオフにしてください。ゾーン2の音量および音質は、ゾーン2に設置したアンプで調節してください。
- 本機のZONE 2 AUDIO OUTPUT 端子からは、本機のアナログ音声入力端子へ接続した機器の音声のみ出力されます。
- ゾーン2でDTS-CDを再生しないでください。ノイズが出力されることがあります。

## ゾーン2を操作する

フロントパネルスイッチとリモコンキーで、下記の操作をすることができます。リモコンキーで操作するには、リモコンをゾーン2操作用に設定する必要があります。詳しくは「リモコンを設定する」(P.106 ページ)をご覧ください。

- ・ 入力ソースの選択
- ・ チューナーモード時の選局

### ■ フロントパネルでの操作

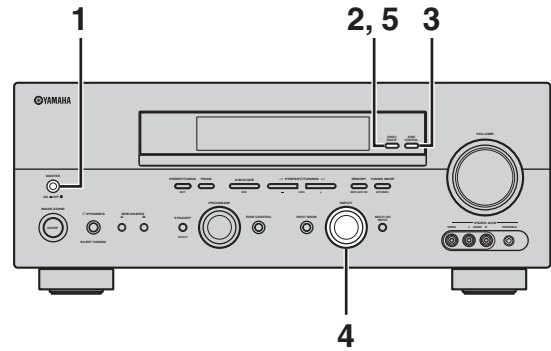

#### 1 MASTER ON / OFF スイッチがONになっていることを確認する。

OFFになっている場合は、スイッチを押してONにしてください。



#### 2 ZONE 2 ON/OFF スイッチを押す。

ゾーン2の電源がオンになります。フロントパネルディスプレイにZONE2インジケータが点灯します。



### 3 ZONE CONTROL キーを押す。

フロントパネルディスプレイにZONE2 インジケータが点滅します。点滅している間は、ゾーン2を操作できます。このとき、フロントパネルディスプレイにはゾーン2の情報が表示されます。



#### ☀ ヒント

ZONE2 インジケータが点滅していないときは、メインゾーンを操作できます。このとき、フロントパネルディスプレイにはメインゾーンの情報が表示されます。

#### 📌 ご注意

手順3～4の操作は、ZONE CONTROL キーを押してから5秒以内に行ってください。そのままにしておくと設定が自動的に中止されます。この場合は、もういちど ZONE CONTROL キーを押して、操作しなおしてください。

### 4 INPUT セレクターを回して、入力ソースを選ぶ。

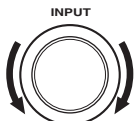

### 5 ZONE 2 ON/OFF スイッチを押す。

ゾーン2の電源がスタンバイになります。

### ■ リモコンを設定する

リモコンをゾーン2用に設定すると、ゾーン2からリモコンを使って入力ソースを選択したり、メインルームに設置した機器を操作することができます。

#### 1 CODE SET ボタンを押す。

ボールペンなどの先の細いもので押します。リモコンの TRANSMIT インジケータが2回点滅します。



#### 2 数字キーを押して「9992」を入力する。

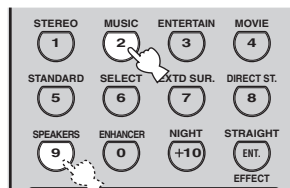

## ■ リモコンでの操作

リモコンは通常の状態ではメインゾーン操作モードになっていて、TRANSMIT インジケータは消灯しています。ゾーン2を操作するには、リモコンをゾーン2操作モードに切り替えて使います。ゾーン2操作モードに切り替わると、TRANSMIT インジケータが点灯します。

メインゾーンの電源がオンのとき

### 1-a POWER キーを押しながら ☆☆ キーを押す。

リモコンがゾーン2操作モードに切り替わり、TRANSMIT インジケータが点灯します。

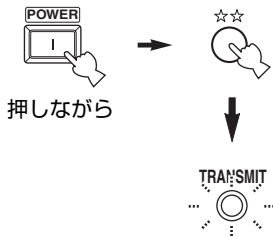

メインゾーンの電源がオフのとき

### 1-b STANDBY キーを押しながら ☆☆ キーを押す。

リモコンがゾーン2操作モード切り替わり、TRANSMIT インジケータが点灯します。

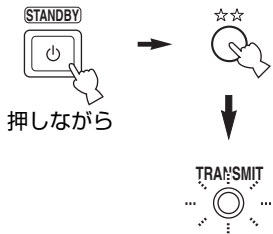

### 2 POWER キーを押す。

ゾーン2の電源がオンになります。



### 3 入力選択キーを押して、ゾーン2で聴きたい入力ソースを選ぶ。

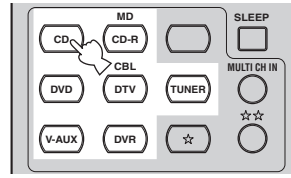

#### ※ ヒント

リモコンでは、ゾーン2の電源オン/オフの切り替え、入力ソースの選択、音声ミュートを操作できます。その他の機能を操作すると、メインゾーンが動作します。

#### ご注意

ゾーン2操作以外のキーを押すか、リモコンを操作してから約10秒経過するとTRANSMIT インジケータが消灯し、メインゾーンの操作モードに戻ります。

### 4 STANDBY キーを押す。

ゾーン2の電源がスタンバイになります。



# 音場プログラムパラメーターを変更する

各音場プログラムのパラメーターは、初期設定のままで十分お楽しみいただけますが、音場プログラムの一部のパラメーターを変更することにより、ソースやリスニングルームの音響にあわせて音場プログラムをアレンジできます。

## ご注意

セットメニュー「MEMORY GUARD」を「ON」に設定しているとパラメーターを変更できません。変更する前に「OFF」に設定してください(※82 ページ)。

リモコンで操作します。

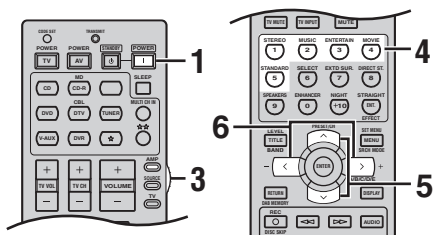

- 1 本機とテレビの電源を入れる。
- 2 テレビの映像入力を切り替えて、本機の映像に合わせる。

詳しくはテレビの取扱説明書をご覧ください。

## ※ヒント

例えば、本機がテレビのビデオ入力端子2に接続されている場合は、ビデオ入力2を選びます。

- 3 操作機器選択スイッチをスライドさせて、アンプモードを選ぶ。

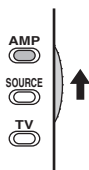

- 4 音場プログラムキーを押して、音場プログラムを選ぶ。

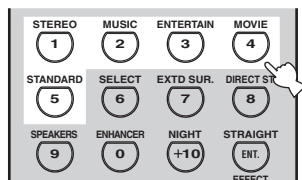

↓  
右上の OSD 表示へ

プログラム番号 プログラム名

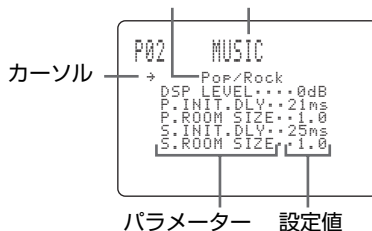

## ご注意

ダイレクトステレオモードはパラメーターを変更できません。(※60 ページ)

- 5 へまたは∨キーを押して、変更したいパラメーターを選ぶ。

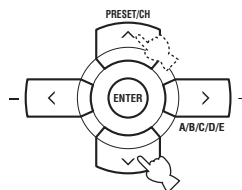

- 6 くまたは>キーを押して、設定値を変更する。

くキーを押すと設定値が小さくなり、>キーを押すと設定値が大きくなります。

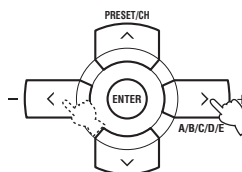

## ※ヒント

パラメーターを初期設定に戻したいときは、初期設定値でいったん表示が止まるまでくまたは>キーを押し続けます。

- 7 ほかの音場プログラムのパラメーターを変更する場合は、手順4～6を繰り返す。

## パラメーターを初期設定に戻す

セットメニュー「PARAM. INI」で、音場プログラムごとにすべてのパラメーターを初期設定に戻すことができます(※82 ページ)。

# 音場プログラムパラメーターガイド

音場プログラムごとにDSP処理の構造が違います。以下のパラメーターはすべての音場プログラムで設定できるわけではありません。

## ■ DSP LEVEL (エフェクト量の調節)

エフェクト量(音場効果のかかり具合)を微調節するパラメーターです。視聴環境にあわせて、直接音のレベルを確認しながら音場効果のかかり具合を変更できます。

可変範囲： -6 ~ +3dB

## ■ INIT. DLY (遅延時間の調節)

直接音から初期反射音が始まるまでの時間(遅延時間)を調節するパラメーターです。初期反射音の遅れは、音源と反射面との距離によって決まります。つまり、遅延時間を短くすると、音源が壁面に近づいた感じになり、逆に遅延時間を長くすると、音源は壁面から離れた感じになります。DELAYを調節することにより、ソースの原音から周りの壁までの距離感、空間の大きさ感、音像のどきかた等が調節できます。通常はリスニングルームの大きさに比例させて設定します。

可変範囲： 1 ~ 99ms

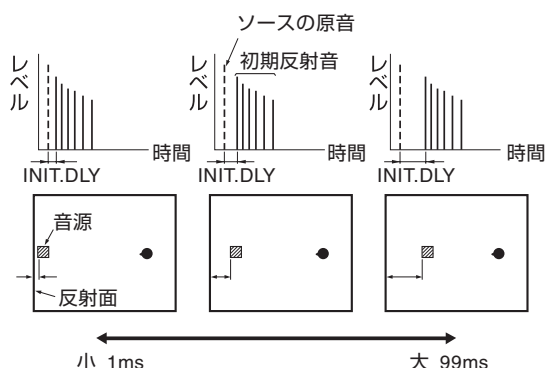

## ■ DIRECT (2チャンネルソースのデコード設定)

「AUTO」に設定すると、本機のデコーダーをバイパスして2チャンネルアナログソースが出力されます。

ナイトリスニングモードが「OFF」の状態、音色の調節(TONE CONTROL)で「BASS」および「TREBLE」が「0dB」に設定されている場合のみ、有効になります。

選択項目： AUTO / OFF

初期設定： AUTO

### ご注意

- ドルビーデジタル、DTS、またはAACのマルチチャンネル信号が入力されると2チャンネル(フロントL/Rスピーカー)に振り分けられます。
- 以下の場合はフロントL/Rスピーカーの低音はサブウーファーから出ます。
  - セットメニュー「SPEAKER SET」の「LFE/BASS OUT」が「BOTH」に設定されているとき。
  - セットメニュー「SPEAKER SET」の「FRONT SP」が「SMALL」に設定されていて、「LFE/BASS OUT」が「SWFR」に設定されているとき。

## ■ ROOM SIZE (空間の大きさ調節)

空間の広がり感を調節するパラメーターです。値を大きくするほど広い空間(部屋)になり、値を小さくするほど狭い空間になります。音が反射を繰り返すとき、壁と壁の間が広い大きなホールほど、反射音と反射音の時間的な間隔が長くなります。このことから、反射音同士の間隔を調節すれば、広がり感を変えることができるということになります。1.0で実測値そのまま、2.0にすると、1辺の長さが倍の空間になります。

可変範囲： 0.1 ~ 2.0

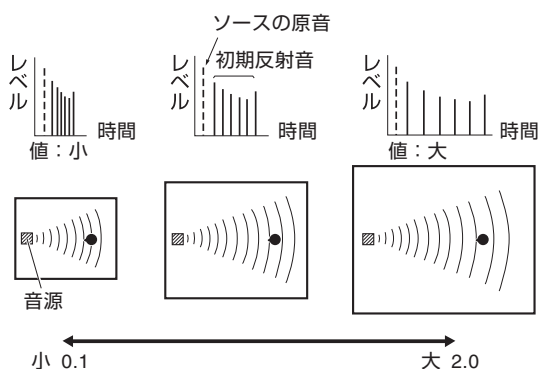

### ■ LIVENESS (反響量の調節)

初期反射音の減衰特性を決めるパラメーターです。値を大きくするほど、ライブな（反響が多い）音場になり、値を小さくするほどデッドな（反響が少ない）音場になります。実際のホールでのライブ感/デッド感は、反射面の吸音特性によって決定され、反射音の減衰が早ければデッドに、遅ければライブに感じられます。

可変範囲：0～10

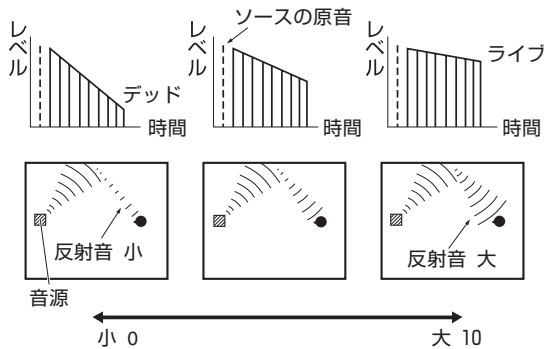

### ■ P.INIT.DLY

(プレゼンス音場の遅延時間の調節)

直接音が出てから、プレゼンス音場が発生するまでの時間を調節するパラメーターです。値を大きくするほど、プレゼンス音場が遅れて発生します。

可変範囲：1～99ms

### ■ P.ROOM SIZE

(プレゼンス音場の空間の大きさ調節)

プレゼンス音場の広がり感を調節するパラメーターです。値を大きくするほど、プレゼンス反射音同士の間隔が長くなり、ソースに含まれる音楽や効果成分に広がり感が出てきます。

可変範囲：0.1～2.0

### ■ S.INIT.DLY

(サラウンド音場の遅延時間の調節)

直接音が出てから、サラウンド音場が発生するまでの時間を調節するパラメーターです。値を大きくするほど、サラウンド音場が遅れて発生します。

可変範囲：1～49ms

### ■ S.ROOM SIZE

(サラウンド音場の空間の大きさ調節)

サラウンド音場の広がり感を調節するパラメーターです。値を大きくするほど、サラウンドの音場空間が広がります。

可変範囲：0.1～2.0

### ■ S.LIVENESS

(サラウンド音場の反響量の調節)

サラウンド音場の減衰量を調節するパラメーターです。値を大きくするほど、サラウンド音場の響きが強くなります。

可変範囲：0～10

### ■ SB.INI.DLY

(サラウンドバック音場の遅延時間の調節)

直接音が出てから、サラウンドバック音場が発生するまでの時間を調節するパラメーターです。値を大きくするほど、サラウンドバック音場が遅れて発生します。

6.1チャンネルで再生しているときのみ有効です。

可変範囲：1～49ms

### ■ SB.RM.SIZE

(サラウンドバック音場の空間の大きさ調節)

サラウンドバック音場の広がり感を調節するパラメーターです。値を大きくするほど、サラウンドバックの音場空間が広がります。

6.1チャンネルで再生しているときのみ有効です。

可変範囲：0.1～2.0

### ■ SB.LIVENESS

(サラウンドバック音場の反響量の調節)

サラウンドバック音場の減衰量を調節するパラメーターです。値を大きくするほど、サラウンドバック音場の響きが強くなります。

6.1チャンネルで再生しているときのみ有効です。

可変範囲：0～10

### ■ REV. TIME (残響時間の調節)

後部残響音が減衰していく時間を調節するパラメーターです。約 1 kHz の残響音が 60 dB 減衰するのにかかる時間を基準にしています。値を小さくするほど、残響音が早く減衰します。REV. TIME を調節することにより、反響が少なめのソースやリスニングルームに少し長めの残響時間を設定したり、逆に反響が多めのソースやリスニングルームには、短い残響時間を設定して自然な残響音となるように調節することができます。

可変範囲：1.0～5.0s

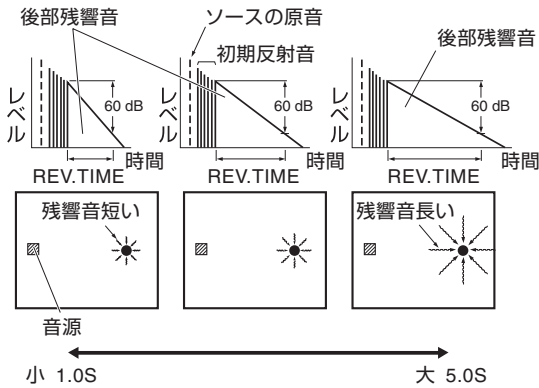

### ■ REV. DLY (残響音の遅延時間の調節)

残響音が発生し始めるまでの時間を調節するパラメーターです。値を大きくするほど、残響音が初期反射音より遅れて発生するようになります。同じ REV. TIME でも、REV. DLY を長くしていくと大きな空間の残響感になります。

可変範囲：0～250ms

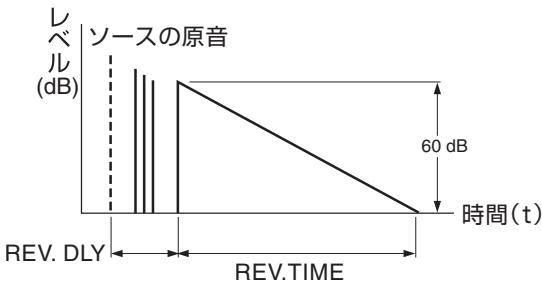

### ■ REV. LEVEL (残響音の強さ調節)

後部残響音のレベルを調節するパラメーターです。値を大きくするほど後部残響音のレベルが大きくなり、余韻が強く感じられます。

可変範囲：0～100%

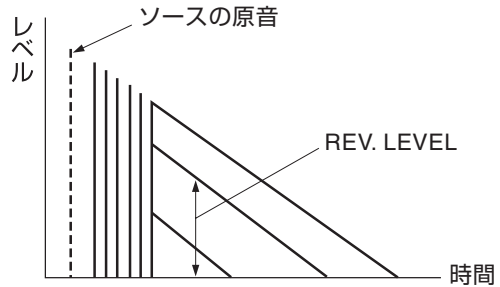

### ■ CT LEVEL (センターチャンネルの音量調節)

6ch Stereo プログラムでの、センターチャンネルの音量を調節します。

可変範囲：0～100%

### ■ SL LEVEL

(サラウンドLチャンネルの音量調節)

6ch Stereo プログラムでの、サラウンドLチャンネルの音量を調節します。

可変範囲：0～100%

### ■ SR LEVEL

(サラウンドRチャンネルの音量調節)

6ch Stereo プログラムでの、サラウンドRチャンネルの音量を調節します。

可変範囲：0～100%

### ■ SB LEVEL

(サラウンドバックチャンネルの音量調節)

6ch Stereo プログラムでの、サラウンドバックチャンネルの音量を調節します。

可変範囲：0～100%

以下のパラメーター（PANORAMA、DIMENSION、CT WIDTH、C. IMAGE）は、SUR. STANDARDが音場プログラムに選ばれているときのみ設定することができます。

### ■ PANORAMA

#### （フロント音場の広がり感の調節）

PRO LOGIC II MusicおよびPRO LOGIC IIx Musicプログラムでの、フロント音場の広がり感を調節するパラメーターです。フロントL/Rの音声を左右に大きく回り込ませることで、サラウンド音場につながるような広がり感を得ることができます。

選択項目：ON / OFF

初期設定：OFF

### ■ DIMENSION（フロント音場とサラウンド音場のレベル差の調節）

PRO LOGIC II MusicおよびPRO LOGIC IIx Musicプログラムでの、フロント音場とサラウンド音場のレベル差を調節するパラメーターです。再生するソフトによって生じる、フロントとサラウンドのレベル差を調節して、好みのバランスにすることができます。－（マイナス）にするとサラウンド側、＋（プラス）にするとフロント側が強くなります。

可変範囲：－3～STD（標準）～＋3

初期設定：STD

### ■ CENTER WIDTH

#### （センター音声の広がりの調節）

PRO LOGIC II MusicおよびPRO LOGIC IIx Musicプログラムでの、センター音声の左右への広がりを調節するパラメーターです。センターからの音声を、好みに合わせて左右に振り分けることができます。0にするとセンターのみ、7にするとフロントL/Rのみからセンター音声が出力されません。

可変範囲：0～7

初期設定：3

### ■ C. IMAGE（フロント音場の広がり感の調節）

DTS Neo:6 Musicプログラムでの、フロント音場の広がり感を調節するパラメーターです。値を小さくするとフロント音場の広がりが大きくなり、大きくすると狭く（センターへの定位が強く）なります。

可変範囲：0.0～1.0

初期設定：0.3



## 故障かな?と思ったら

ご使用中に本機が正常に作動しなくなった場合は、下記の点をご確認ください。対処しても正常に作動しない、または下記以外で異常が認められた場合は、本機の電源をオフにし、電源プラグを抜いて、お買上店または最寄りのヤマハ電気音響製品サービス拠点にお問い合わせください。

### 全般

症状	原因	対策	参照ページ
電源を入れてもすぐに切れてしまう、またはMAIN ZONE ON/OFFスイッチ（またはPOWERキー）を押しても電源が入らない	電源コードがしっかり接続されていない。	電源コードをACコンセントにしっかりと差し込んでください。	32
	スピーカーコードがショートした状態で電源を入れたため、保護回路により電源が切れた。	すべてのスピーカーケーブルが本機とスピーカーに正しく接続されているか確認してください。	17
	内部マイコンが外部電気ショック（落雷または過度の静電気）、または電源電圧の低下によりフリーズしている。	ACコンセントから電源プラグを抜き、約30秒後にもう1度差し込んでください。	—
	MASTER ON / OFFスイッチがOFFになっている。	ONにしてください。	32
使用中に突然電源が切れる	スリープタイマーが作動した。	電源を入れて、ソースを再生しなおしてください。	—
	機器内部の温度が上昇したため、保護回路が動き電源が切れた。	温度が下がるのを待って（約1時間程度）、電源を入れなおしてください。	—
オンスクリーン表示が出ない	オンスクリーン表示の設定が「OFF」になっている。	フル表示またはショート表示に設定してください。	34
	セットメニュー「DISPLAY SET」の「GRAY BACK」が「OFF」に設定されている。	映像信号が入力されていないときは、表示されません。常に表示させる場合は、「AUTO」に設定してください。	81
	セットメニュー「DISPLAY SET」の「VIDEO CONV.」が「OFF」に設定されている。	「ON」に設定してください。	81
音が出ない	再生機器がしっかり接続されていない。	接続を確認してください。接続に問題が無いときはケーブルに不具合がある場合があります。	21 ~ 30
	（ドルビーデジタルまたはAACの音が出ない場合）入力モードが「DTS」または「ANALOG」に設定されている。	「AUTO」に設定してください。	96
	再生したい入力ソースが正しく選ばれていない。	本体のINPUTセレクターやリモコンの入力選択キー、本体のMULTI CH INPUTキー（またはリモコンのMULTI CH INキー）で、再生したい入力ソースを正しく選んでください。	40
	スピーカーがしっかり接続されていない。	接続を確認してください。	17
	音を出すフロントスピーカーが、正しく選ばれていない。	リモコンのSPEAKERSキーまたは本体のSPEAKERS A / Bスイッチで、フロントスピーカーを正しく選んでください。	40
	音量が小さい。	音量を大きくしてください。	45
	消音されている。	リモコンのMUTEキーを押して（または本体のVOLUMEコントローラーを回して）消音を解除し、音量を調節してください。	45
	DTS信号でコード化されたソースを再生しているのに、入力モードが「ANALOG」に設定されている。	入力モードを「AUTO」か「DTS」に設定してください。	96
CD-ROMなど、本機で再生できない信号が入力されている。	本機で再生可能な信号のソースを再生してください。	—	

症状	原因	対策	参照ページ
画像が出ない	本機と接続している外部機器が同じ種類の映像端子で接続されていない。	ビデオコンバージョン機能をオンにしてください。	81
画像が乱れる	ビデオデッキの種類によっては、映像信号を変換すると画像が乱れる場合があります。		-
	特殊な信号を出す機器と接続し、セットメニュー「DISPLAY SET」の「VIDEO CONV.」を「ON」に設定している。	「OFF」に設定し、同じ種類の接続方法で映像端子を接続してください。	81
音声が突然出なくなる	ショートが起きたなどで、保護回路が機能した。	スピーカーケーブルの接続を確認して、電源を入れ直してください。	17
	スリープタイマーが機能した。	電源を入れて、ソースを再生し直してください。	-
	消音された。	リモコンのMUTEキーを押して（または本体のVOLUMEコントローラーを回して）消音を解除し、音量を調節してください。	45
片側のチャンネルの音声がほとんど出ない	再生機器やスピーカーがしっかり接続されていない。	接続を確認してください。接続に問題が無いときはケーブルに不具合がある場合があります。	17～30
	セットメニューのスピーカーの音量のバランスが適切に設定されていない。	セットメニュー「SPEAKER LEVEL」で音量のバランスを設定し直してください。	74
音がセンタースピーカーのみから出る	シネマDSPプログラムでモノラル音声を再生すると、音の信号はすべてセンタースピーカーへ送られるため、フロントスピーカーやサラウンドスピーカーから音はでません。		-
エフェクトスピーカー（センター、サラウンドL/R、サラウンドバック）から音が出ない	音場効果をかけずに再生している。	STRAIGHT/EFFECTキーを押して、音場効果をかけて再生してください。	63
	再生するソースと音場プログラムの組み合わせによっては、音が出ないチャンネルがあります。	ほかの音場プログラムをお試しください。	52～59
センタースピーカーから音が出ない	センタースピーカーの音量が小さい。	センタースピーカーの音量を調節してください。	97
	セットメニュー「SPEAKER SET」の「CENTER SP」を「NONE」に設定している。	お使いのセンタースピーカーに合わせて、「LRG」または「SML」に設定してください。	71
	HiFi DSP音場プログラム（6ch Stereo以外）を選んでいる。	ほかの音場プログラムをお試しください。	52～59
サラウンドL/Rスピーカーから音が出ない	サラウンドL/Rスピーカーの音量が小さい。	サラウンドL/Rスピーカーの音量を調節してください。	97
	セットメニュー「SPEAKER SET」の「SUR. L/R SP」を「NONE」に設定している。	お使いのサラウンドL/Rスピーカーに合わせて、「LRG」または「SML」に設定してください。	71
	ストレートデコードモードでモノラルソースを再生している。	STRAIGHT/EFFECTキーを押して、音場効果をかけて再生してください。	63
サラウンドバックスピーカーから音が出ない	サラウンドバックスピーカーの音量が小さい。	サラウンドバックスピーカーの音量を調節してください。	97
	セットメニュー「SPEAKER SET」の「SUR. L/R SP」を「NONE」に設定している。	「SUR. L/R SP」を「NONE」に設定すると、自動的に「SUR. B SP」も「NONE」に設定されます。「SUR. L/R SP」を「LRG」または「SML」に設定してください。	71
	セットメニュー「SPEAKER SET」の「SUR. B SP」を「NONE」に設定している。	お使いのサラウンドバックスピーカーに合わせて、「LRG」または「SML」に設定してください。	72

症状	原因	対策	参照ページ
サブウーファーから音が出ない	セットメニュー「SPEAKER SET」の「LFE/BASS OUT」を「FRNT」に設定したまま、ドルビーデジタル、DTSおよびAAC信号を再生している。	「SWFR」または「BOTH」に設定してください。	72
	セットメニュー「SPEAKER SET」の「LFE/BASS OUT」を「SWFR」または「FRNT」に設定したまま、2チャンネル信号を再生している。	「BOTH」に設定してください。	72
	再生しているソースにLFEや低音信号が含まれていない。		—
ドルビーデジタルまたはDTSソフトの再生ができない（本機のディスプレイのドルビーデジタルまたはDTSインジケータが点灯しない）	接続したプレーヤーなどの設定が「デジタル出力」および「ドルビーデジタルまたはDTS」に設定されていない。	お使いのプレーヤーの取扱説明書をご覧のうえ、正しく設定してください。	—
	入力モードを「ANALOG」に設定している。	入力モードを「AUTO」または「DTS」に設定してください。	96
低音の再生不良	セットメニュー「SPEAKER SET」の「CROSSOVER」が正しく設定されていない。	お使いのスピーカーシステムに合わせて、正しく設定してください。	73
	セットメニュー「SPEAKER SET」の設定が実際のスピーカーシステムの構成と一致していない。	お使いのスピーカーシステムに合わせて、各スピーカーを正しく設定してください。	71
ハム音が出る	ケーブルがしっかり接続されていない。	ケーブルをしっかりと差し込んでください。接続に問題が無いときはケーブルに不具合がある場合があります。	21～30
音量を上げることができない、または音が歪んでいる	本機の出力端子に接続された機器の電源が入っていない。	AVアンプという製品ジャンルの特性上、出力端子に接続している機器の電源が切れている場合に、再生音が歪んだり、音量が下がったりすることがあります。本機に接続しているすべての機器の電源を入れてください。	—
有線放送などでエフェクトチャンネル（センター、サラウンドL/R）の音がノイズになる。	あらかじめソースにサラウンド効果がかかっている。	本機でサラウンド効果をかけないで再生してください。	—
サラウンドと音場効果かけた音を録音できない	サラウンドと音場効果かけた音は録音できません。		—
本機のデジタル出力端子に接続した録音機器で録音ができない	再生機器が本機のデジタル入力端子に接続されていない。	再生機器を本機のデジタル入力端子に接続してください。	21～30
	録音機器によっては、ドルビーデジタル、DTSおよびAACなどのデジタルデータを録音できません。		—
本機のアナログ音声出力端子に接続した録音機器で録音できない	再生機器が本機のアナログ入力端子に接続されていない。	再生機器を本機のアナログ入力端子に接続してください。	21～30
音場プログラムパラメーターやセットメニューの設定値を変更できない	セットメニュー「MEMORY GUARD」を「ON」に設定している。	「OFF」に設定してください。	82
セットメニューなどの設定内容が消えている	1週間以上電源コンセントを抜いたり、外部タイマーが切れたままになっている。	1週間以上電源コンセントを抜いたままにしておくこと、内蔵メモリの内容が消えてしまうことがあります。もう1度設定しなおしてください。	—

## 故障かな？と思ったら

症状	原因	対策	参照ページ
本機が正常に動作しない	内部マイコンが外部電気ショック（落雷または過度の静電気）、または電源電圧の低下によりフリーズしている。	ACコンセントから電源プラグを抜き、約30秒後にもう1度差し込んでください。	—
フロントパネルディスプレイに「CHECK SP WIRES」と表示される	スピーカーケーブルがショートを起こしている。	すべてのスピーカーコードが正しく接続されているか確認してください。	17
本機に接続している機器にヘッドホンを接続して聴くと、音が歪む	本機の電源がスタンバイになっている。	本機の電源を入れてください。	32
デジタル機器や高周波機器からの雑音を受けている	本機とデジタル機器や高周波機器の設置場所が近すぎる。	本機とそれらの機器を離して設置してください。	—
画像が乱れる	再生している映像ソフトにコピー防止機能がついている。		—
本機の電源が突然スタンバイになる	本機内部が高温になったため、加熱防止回路が機能した。	本機の電源がスタンバイのまま約1時間置いて、温度が低くなってから電源を入れ直してお使いください。	32

## FM / AM放送の受信

症状	原因	対策	参照ページ	
FM	ステレオ放送になると雑音が多く聞きづらい	アンテナの接続を確認してください。	31	
		屋外アンテナを感度の良い、多素子のものに変えてください。	—	
		マニュアル選局をしてください。	43	
	FM専用アンテナを使用しているが、音が歪むなど受信感が悪い	マルチパス（多重反射）などの妨害電波を受けている。	アンテナの高さや方向、設置場所を変えてください。	31
	オート選局ができない	放送局から離れた地域で受信しているか、アンテナ入力弱い。	屋外アンテナを感度の良い、多素子のものに変えてみてください。	—
マニュアル選局をしてください。			43	
プリセット選局ができない	プリセット（メモリー）が消えている。	1週間以上電源コンセントを抜いたままにしておくと、内蔵メモリの内容が消えてしまうことがあります。もう1度プリセットしてください。	64～65	
AM	オート選局ができない	電波が弱い、あるいはアンテナの接続が不完全。	AMループアンテナの方向を変えてください。	31
			マニュアル選局をしてください。	43
	「ジー」、「ザー」、「ガリガリ」などの雑音が入る	空電や雷による雑音、または蛍光灯、モーター、サーモスタット付きの電気器具の雑音を拾っている。	AM屋外アンテナを張り、アースを完全に取ると減少しますが、完全に除去するのは困難です。	—
	「ブンブン」、「ヒューヒュー」などの雑音が入る	本機の近くでテレビを使用している。	本機とテレビを離して設置してください。	—

## リモコン

症状	原因	対策	参照ページ
リモコンで操作できない	リモコン操作範囲から外れている。	本体のリモコン受光窓から6m以内、30°以内の範囲で操作してください。	15
	操作機器選択スイッチで「SOURCE」または「TV」を選んでいる。	「AMP」を選んでください。	88
	リモコンのライブラリーコードと本機のリモコンIDが一致していない。	ライブラリーコードまたはリモコンIDの設定を変えてください。	84、94
	受光窓に日光や照明（インバーター蛍光灯やストロボライトなど）が当たっている。	照明、または本体の向きを変えてください。	—
	乾電池が消耗している。	乾電池をすべて交換してください。	15
外部機器がリモコンで操作できない	操作する機器が選ばれていない。	入力選択キーを押して、操作したい機器を選んでください。	45
	操作機器選択スイッチで「AMP」を選んでいる。	「SOURCE」または「TV」を選んでください。	88
	リモコンコードが正しく設定されていない。	リモコンコードを設定し直すか、同じメーカーのコードの中から別のコードを設定してください。	88
	リモコンコードを正しく設定しても、メーカーまたは機器によっては操作できない場合があります。	リモコンコードを設定しても操作できない機器は、その機器に付属のリモコンをお使いください。	—

## 音声フォーマット編

### ■ ドルビーサラウンド

ドルビーサラウンドは、ダイナミックで臨場感豊かな音響効果のために、フロントL/Rチャンネル(ステレオ音声)、会話などを再生するセンターチャンネル(モノラル音声)、効果音のサラウンドチャンネル(モノラル音声)の、アナログ4チャンネル方式を採用しています。サラウンドチャンネルの再生域は狭くなっています。

現在、ほとんどのソフトに普及している方式です。本機に内蔵のドルビープロロジックデコーダーは、各チャンネルの音量を自動的に調整して安定させ、音の移動感や方向性を強調して、より正確なデジタル処理を行います。

### ■ ドルビーデジタル

ドルビーデジタルは、完全に独立したマルチチャンネル音声を再生できるデジタルサラウンドシステムです。全帯域の音声成分を持つフロント3チャンネル(フロントL/R、センター)と、サラウンド2チャンネル(サラウンドL/R)、低音域専用のLFEチャンネルの合計5.1チャンネルで構成されます。サラウンド2チャンネルがステレオで収録されているため、ドルビーサラウンドと比較して、音の移動感や周囲の環境音がより明確になります。全帯域の5チャンネルの幅広いダイナミックレンジと正確な音の定位によって、これまでにない迫力と現実感を再現できます。

本機では、モノラル音声から5.1チャンネルスピーカーシステムまでお好みの視聴環境を選ぶことができます。

### ■ ドルビーデジタルサラウンドEX

本機は5.1チャンネルのソースに、サラウンドバックチャンネルを加えて6.1チャンネル再生を可能にする、ドルビーデジタルサラウンドEXソフト対応のドルビーデジタルEXデコーダーを内蔵しています(サラウンドバックチャンネルはサラウンドLとサラウンドRチャンネルから作られます)。

ドルビーデジタルサラウンドEXで録音された映画のサウンドトラックを再生する際に、最良の音声を再生できます。この追加チャンネルにより、特に飛び越えたり飛び回ったりといった動きのあるシーンで、よりダイナミックでリアルな動作音をお楽しみいただけます。

### ■ ドルビープロロジックII

ドルビープロロジックIIはドルビープロロジックを改良した方式で、ドルビーサラウンド方式のソフトに多く採用されています。2チャンネルで記録された音声を信号処理し、優れた分離感を保ったまま5.1チャンネル音声に変換します。映画用のMovieモードと、音楽などのステレオソース用のMusicモード、ゲーム用のGameモードが用意されています。従来の2チャンネル音声(モノラル音声を除く)だけで記録された古い映画も、5.1チャンネルの迫力ある音声で楽しめます。

### ■ ドルビープロロジックIIx

ドルビープロロジックの最新技術です。2チャンネルで記録された音声はもちろん、マルチチャンネルで記録された音声をも信号処理し、自然な6.1チャンネル音声をフルレンジで再生します。映画用のMovieモード(2チャンネル信号入力時のみ)、音楽用のMusicモード、ゲーム用のGameモードが用意されています。

### ■ AAC

#### (アドバンスト・オーディオ・コーディング)

MPEG-2オーディオ規格の1つで、BS/地上波デジタル放送で採用されています。モノラル音声から最大で7チャンネル音声までを効率良く圧縮して記録、伝送できます。

本機はAACデコーダーを搭載しているため、BS/地上波デジタルチューナーで受信した番組の5.1チャンネル音声をデコード(復号)して再生できます。

### ■ DTS (デジタル・シアター・システムズ) デジタルサラウンド

DTSデジタルサラウンドは、アナログの映画音声に取って代わる5.1チャンネル方式のデジタルサウンドトラックとして開発された最新技術で、世界中の映画館に急速に普及しています。ご家庭でも音の奥行きや自然な空間表現を楽しめるように開発したものが、本機で採用しているDTSシステムです。

極めて劣化が少なく、クリアな音質の6チャンネル(フロントL/R、センター、サラウンドL/Rチャンネル、サブウーファー用LFE0.1チャンネルを加えた5.1チャンネル)で構成されています。

## ■ DTS-ES

本機は5.1チャンネルのソースに、サラウンドバックチャンネルを加えて6.1チャンネル再生を可能にする、DTS-ES デコーダーを内蔵しています。5.1チャンネルの信号と独立して記録されたサラウンドバックチャンネル信号を再生する、ディスクリート方式と、サラウンドL/Rチャンネル信号からサラウンドバックチャンネル信号を生成して再生する、マトリクス方式の2つの方式に対応しています。DTS-ES で録音された音楽や、映画のサウンドトラックを再生する際に、最良の音声を再生できます。

## ■ DTS Neo:6

2チャンネル信号のソースを、サラウンドバックを含めた6チャンネルで再生できます。再生するソースに合わせて、音楽用のMusicモードと、映画用のCinemaモードが用意されています。すべてのチャンネルを全帯域で再生できるだけでなく、ディスクリート方式で記録されたソースのようなチャンネルの分離感を体感できます。

## ■ DTS 96 / 24

DTS 96 / 24はDVDビデオのマルチチャンネルサウンドを高音質で再生します。従来のDTSデコーダーとも互換性があるため、DTS96 / 24に対応していない機器では、通常のDTSサラウンドとして楽しむことができます。「96」はサンプリング周波数の96kHz（従来の48kHzから倍増）、「24」は量子化ビット数24ビットを示します。広い周波数帯域、ダイナミックレンジで、DVDビデオの音楽や映画音声を5.1チャンネルで楽しむことができます。

## 音場プログラム編

### ■ サイレントシネマ

ヘッドホンでマルチスピーカーによる音場プログラムを擬似的に再現するための、ヤマハ独自のシステムです。

音場プログラムごとにヘッドホン用の設定値が用意されているため、自然で立体感あふれる音場プログラムをヘッドホンでもお楽しみいただけます。

### ■ シネマDSP (デジタル・サウンド・フィールド・プロセッサー)

ドルビーサラウンドやDTSのシステムは、本来映画館用に設計されているため、ご家庭では部屋の広さや壁の材質、スピーカーの数などの条件の違いによって、同じソフトであっても視聴感に差が出てしまいます。

ヤマハシネマDSPは、豊富な実測データに基づく独自の音場技術を応用することで、ドルビープロロジックやドルビーデジタル、DTSのシステムと組み合わせることで音のスケールや奥行き、音量感を補い、ご家庭でも映画館のような視聴体験を実現します。

### ■ バーチャルシネマDSP

サラウンドL/Rスピーカーを設置していなくとも、仮想的にサラウンドL/Rスピーカーの音場を再現することで、音場プログラムを楽しめます。

センタースピーカーを設置できない場合でも、フロントL/Rスピーカーだけで、バーチャルシネマDSPをお楽しみいただけます。

## 音声編

### ■ サンプリング周波数

アナログ音声信号をデジタル信号化する際に、1秒間にサンプリング（信号の大きさを数値に置き換えること）を行う回数をサンプリング周波数といいます。

再生できる周波数帯は「サンプリング周波数」で決まり、サンプリング周波数が高いほど再生可能な音域が広がることとなります。

### ■ 量子化ビット数

アナログ音声信号をデジタル信号化する際に、音の大きさを数値化するときのきめ細かさを量子化ビット数といいます。

音量の差を表わすダイナミックレンジは「量子化ビット数」で決まり、量子化ビット数が大きいほど音の大きさの変化をきめ細かく再現できることとなります。

### ■ ITU-R

電気通信分野における国際連合の専門機関である国際電気通信連合（ITU=International Telecommunication Union）の無線通信部門（ITU-Radiocommunication Sector）で、無線通信に関する国際規格を広く策定している国際機関です。リスニングルームにおけるスピーカーの配置についてもITU-Rによって勧告されています。

### ■ LFE（低域効果音）0.1チャンネル

音声成分の帯域が20～120Hzの、低音域専用チャンネルです。

ドルビーデジタルとDTS、AACで、全帯域用の5チャンネルに加えて、効果的な場面で低音を増強するために使用されます。音声の帯域が低域のみに制限されているので、0.1と表現されます。

### ■ PCM（リニアPCM）

MP3形式やATRAC形式のようにアナログ音声信号を圧縮せずに、そのまま符号化して録音・伝送する方式です。

「PCM」は、パルス・コード・モジュレーションの略で、デジタル信号をパルスの符号にして変調記録するという意味です。

音楽CDや、DVDオーディオの録音方法などで採用されています。PCM方式では、非常に短く区切った単位時間あたりの信号の大きさを数値に置き換える（サンプリング）手法を用いています。

## 映像編

### ■ コンポジットビデオ信号

輝度を表すY信号と、色を表すC信号をひ1つの映像信号としてまとめて伝送する方式です。テレビのNTSC信号などが採用しています。

### ■ コンポーネントビデオ信号

映像信号を、輝度を表すY信号と、色を表すPB／CB信号（青色差信号）およびPR／CR信号（赤色差信号）の3系統に分けて伝送する方式です。それぞれの信号を独立して伝送するため画質の劣化が少なく、色をより忠実に再現できます。また、コンポーネントビデオ信号は、色を表わす信号から輝度を表わす信号を引いているので、色差信号とも呼ばれます。

この方式をお使いになるためには、コンポーネントビデオ入力端子のあるモニター（テレビ）を本機に接続してください。

### ■ D端子

最新のAV機器間での映像信号の伝送に用いられる端子で、コンポーネントビデオ信号とコントロール信号（走査線、アスペクト比、インターレース／プログレッシブの情報）を、1本の専用ケーブルで接続できます。

その性能に応じてランクがD1からD5に分けられています。本機にはD4ビデオ端子が装備されており、D1からD4の規格に対応しています。

### ■ Sビデオ信号

映像信号を、輝度を表すY信号と、色を表すC信号に分けて伝送する方式です。Sビデオ端子で接続すると、より美しい映像で録画／再生をお楽しみいただけます。



# 主な仕様

## オーディオ部

定格出力 (6Ω、0.09% THD)	
フロント、センター、サラウンド、サラウンドバック (20Hz ~ 20kHz)	95W
実用最大出力 (EIAJ、6Ω、1kHz、10% THD)	
フロント、センター、サラウンド、サラウンドバック	135W
ダイナミックパワー (IHF)	
6 / 4 / 2Ω	135 / 165 / 210W
ダンピングファクター (20Hz ~ 20kHz)	
フロント L / R	120 以上
入力感度 / インピーダンス	
CD 他	200mV / 47kΩ
MULTI CH INPUT	200mV / 47kΩ
最大許容入力 (1kHz、0.5% THD)	
CD 他 (EFFECT ON)	2.2V 以上
出力電圧 / インピーダンス	
REC OUT	200mV / 1.2kΩ
SUBWOOFER	4V / 1.2kΩ
ZONE2 OUT	200mV / 1.2kΩ
ヘッドホン出力 / インピーダンス	
	150mV / 100Ω
周波数特性	
CD 他 - フロント L / R	10Hz ~ 100kHz、- 3dB
V-AUX - フロント L / R	10Hz ~ 20kHz、- 3dB
全高調波歪率	
CD 他 - フロント SP OUT (50W、8Ω)	0.06% 以下
S / N 比 (IHF-A ネットワーク、入力ショート)	
CD 他 (250mV 入力) - フロント SP OUT	100dB 以上
残留ノイズ (IHF-A ネットワーク)	
フロント SP OUT	150μV 以下
チャンネルセパレーション (5.1kΩ ターミネート、1kHz / 10kHz)	
CD 他	60dB 以上 / 45dB 以上
トーンコントロール	
BASS	± 10dB / 60Hz
TREBLE	± 10dB / 20kHz

## ビデオ部

ビデオ信号方式	
グレーバック	NTSC
ビデオコンバージョン	NTSC/PAL
コンポジットビデオ信号レベル	1Vp-p / 75Ω
S ビデオ信号レベル	
Y	1Vp-p / 75Ω
C	0.286Vp-p / 75Ω

## コンポーネントビデオ信号レベル

Y	1Vp-p / 75Ω
Pb、Pr	0.7Vp-p / 75Ω
ビデオ最大許容入力 (VIDEO CONV. OFF)	1.5Vp-p 以上
S / N 比 (VIDEO CONV. OFF)	50dB 以上
周波数帯域 (MONITOR OUT)	COMPONENT VIDEO、D4 VIDEO (VIDEO CONV. OFF) 5Hz ~ 60MHz、- 3dB

## FMチューナー部

受信周波数	76.0MHz ~ 90.0MHz
実用感度 (IHF)	1.0μV (11.2dBf)
S / N 比 (IHF)	
モノ / ステレオ	76dB / 70dB
歪率 (1kHz)	
モノ / ステレオ	0.2% / 0.3%
ステレオセパレーション (1kHz)	42dB
周波数特性	20Hz ~ 15kHz、+ 0.5 / - 2dB

## AMチューナー部

受信周波数	531kHz ~ 1611kHz
実用感度	300μV / m

## 総合

電源電圧	AC100V、50 / 60Hz
消費電力	250W
待機時消費電力	0.1W 以下
AC アウトレット (電源スイッチ連動 × 2)	合計 100W
寸法 (幅 × 高さ × 奥行き)	435 × 171 × 393mm
質量	11.0kg

※仕様、および外観は、改良のため予告なく変更することがあります。

本機は「JIS C 61000-3-2」適合品です。  
JIS C 61000-3-2 適合品とは、日本工業規格「電磁両立性第 3-2 部：限度値—高調波電流発生限度値 (1 相当りの入力電流が 20A 以下の機器)」に基づき、商用電力系統の高調波環境目標レベルに適合して設計・製造した製品です。



### 音楽を楽しむエチケット

楽しい音楽も時と場所によっては大変気になるものです。隣近所への配慮を十分にしましょう。静かな夜間には小さな音でもよく通り、特に低音は床や壁などを伝わりやすく、思わぬところに迷惑をかけてしまいます。適当な音量を心がけ、窓を閉めたり、ヘッドホンをご使用になるのも一つの方法です。音楽はみんなで楽しむもの、お互いに心を配り快適な生活環境を守りましょう。

## あ行

アンテナ 31  
 オートプリセット 64  
 オート選局 43  
 音場プログラム 46、51～59  
 音場プログラムパラメーター 108～112

## か行

後部残響音 51  
 コンプレストミュージックエンハンサー 62  
 コンポーネントビデオ信号 120  
 コンポジットビデオ信号 120

## さ行

サイレントシネマ 49  
 サンプリング周波数 99、120  
 初期反射音 51  
 ストレートデコード 63  
 スピーカー端子 18  
 スリープタイマー 98  
 セットメニュー 69～83

## た行

ダイナミックレンジ 77  
 ダイレクトステレオ 60  
 直接音 51  
 ディスプレイ 13～14  
 同軸デジタル端子 19  
 ドック 30  
 ドルビーデジタル 47、118  
 ドルビーデジタルEX 47、118  
 ドルビープロロジック 48、118  
 ドルビープロロジックII 48、118  
 ドルビープロロジックIIx 47、48、118

## な行

ナイトリスニングモード 61  
 ノーマルサラウンドプログラム 55

## は行

バーチャルシネマDSP 50、119  
 バックグラウンドビデオ機能 63  
 光デジタル端子 19  
 ビットレート 99  
 ビデオコンバージョン機能 21  
 フラグ 99  
 プリセット選局 66

## ま行

マニュアルプリセット 65  
 マニュアル選局 43  
 マルチゾーン 104

## ら行

リモコンコード 86～93  
 量子化ビット数 120

## A-Z

AAC 47、118  
 ADVANCED SETUP 84  
 AM ループアンテナ 31  
 CINEMA DSP 音場プログラム 53～54  
 DTS 47  
 DTS Neo:6 48、119  
 DTS 96 / 24 119  
 DTS-ES 47、119  
 DTS (デジタル・シアター・システムズ) 118  
 D4 ビデオ端子 20  
 D 端子 120  
 FM 簡易アンテナ 31  
 HiFi DSP 音場プログラム 52  
 LFE (低域効果音) 120  
 PCM (リニアPCM) 120  
 S ビデオ信号 120  
 S ビデオ端子 20

## 数字

2 チャンネルステレオ 60

# ヤマハホットラインサービスネットワーク

ヤマハホットラインサービスネットワークは、本機を末永く、安心してご愛用いただくためのものです。  
サービスのご依頼、お問い合わせは、お買い上げ店、またはお近くのサービス拠点にご連絡ください。

## ヤマハAV製品の機能や取り扱いに関するお問い合わせ

### ■ ヤマハオーディオ&ビジュアルホームページ

お客様から寄せられるよくあるご質問をまとめておりますので、ご参考にしてください。

<http://www.yamaha.co.jp/audio/>

### ■ お客様ご相談センター

ナビダイヤル  
(全国共通)  **0570-01-1808**

全国どこからでも市内通話料金でご利用いただけます。

携帯電話、PHSからは下記番号におかけください。  
TEL (053) 460-3409

FAX (053) 460-3459  
〒430-8650 静岡県浜松市中沢町10-1

受 付 日：月～土曜日(祝日およびセンターの休業日を除く)  
受付時間：10:00～12:00、13:00～18:00

## ヤマハAV製品の修理、サービスパーツに関するお問い合わせ

### ■ ヤマハ電気音響製品修理受付センター

ナビダイヤル  
(全国共通)  **0570-01-2808**

全国どこからでも市内通話料金でご利用いただけます。

FAX (053) 463-1127

受 付 日：月～土曜日(祝日およびセンターの休業日を除く)  
受付時間：月～金曜日 9:00～19:00 土曜日 9:00～17:30

### 修理お持ち込み窓口

受 付 日：月～金曜日(祝日および弊社の休業日を除く)  
受付時間：9:00～17:45

北海道 〒064-8543 札幌市中央区南10条西1丁目1-50  
ヤマハセンター内  
FAX (011) 512-6109

首都圏 〒143-0006 東京都大田区平和島2丁目1-1  
京浜トラクターミナル内14号棟A-5F  
FAX (03) 5762-2125

浜松 〒435-0016 浜松市和田町200 ヤマハ(株)和田工場内  
FAX (053) 462-9244

名古屋 〒454-0058 名古屋市中川区玉川町2丁目1-2  
ヤマハ(株)名古屋倉庫3F  
FAX (052) 652-0043

大阪 〒564-0052 吹田市広芝町10-28  
オーク江坂ビルディング2F  
FAX (06) 6330-5535

九州 〒812-8508 福岡市博多区博多駅前2丁目11-4  
FAX (092) 472-2137

\*名称、住所、電話番号、URLなどは変更になる場合があります。

- **保証期間**  
お買い上げ日から1年間です。
- **保証期間中の修理**  
保証書の記載内容に基づいて修理させていただきます。詳しくは保証書をご覧ください。
- **保証期間が過ぎているとき**  
修理によって製品の機能が維持できる場合にはご要望により有料にて修理いたします。
- **修理料金の仕組み**
  - 技術料** 故障した製品を正常に修復するための料金です。技術者の人件費、技術教育費、測定機器等設備費、一般管理費等が含まれています。
  - 部品代** 修理に使用した部品代金です。その他修理に付帯する部材等を含む場合もあります。
  - 出張料** 製品のある場所へ技術者を派遣する場合の費用です。別途、駐車料金をいただく場合があります。
- **補修用性能部品の最低保有期間**  
補修用性能部品の最低保有期間は、製造打ち切り後8年です。補修用性能部品とは、その製品の機能を維持するために必要な部品です。
- **製品の状態は詳しく**  
サービスをご依頼されるときは製品の状態をできるだけ詳しくお知らせください。また製品の品番、製造番号などもあわせてお知らせください。  
※ 品番、製造番号は製品の背面もしくは底面に表示してあります。
- **スピーカーの修理**  
スピーカーの修理可能範囲はスピーカーユニットなど振動系と電気部品です。尚、修理はスピーカーユニット交換となりますので、エージングの差による音色の違いが出る場合があります。
- **摩耗部品の交換について**  
本機には使用年月とともに性能が劣化する摩耗部品(下記参照)が使用されています。摩耗部品の劣化の進行度合は使用環境や使用時間等によって大きく異なります。本機を末永く安定してご愛用いただくためには、定期的に摩耗部品を交換されることをおすすめします。摩耗部品の交換は必ずお買い上げ店、またはヤマハ電気音響製品修理受付センターへご相談ください。

#### 摩耗部品の一例

ポリウムコントロール、スイッチ・リレー類、接続端子、ランプ、ベルト、ピンチローラー、磁気ヘッド、光ヘッド、モーター類など

※ このページは、安全にご使用いただくためにAV製品全般について記載しております。

## 永年ご使用の製品の点検を!



愛情点検

### こんな症状はありませんか?

- 電源コード・プラグが異常に熱い。
- コゲくさい臭いがする。
- 電源コードに深いキズか変形がある。
- 製品に触れるとビリビリと電気を感ずる。
- 電源を入れても正常に作動しない。
- その他の異常・故障がある。



すぐに使用を中止してください。

事故防止のため電源プラグをコンセントから抜き、必ず販売店に点検をご依頼ください。  
なお、点検・修理に要する費用は販売店にご相談ください。

ヤマハ株式会社

〒430-8650 浜松市中沢町10-1





# DSP-AX559

## 簡易接続ガイド

本機および接続するすべての機器の電源コードがACコンセントに接続されていないことを確認してください。

### 手順1 スピーカーの設置場所を決める

右図を参考に各スピーカーを配置してください。  
※ 詳しくは取扱説明書の16ページをご覧ください。

### 手順2 スピーカーケーブルを接続する

1. スピーカーケーブル先端部の絶縁部を10mmくらいはがす。
2. 芯線をしっかりとよじる。

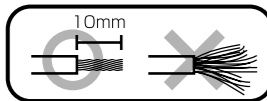

芯線をしっかりとよじらないとショート(短絡)の原因になります。

3. ゆるめる

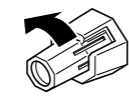

3. スピーカー端子を左に回してゆるめる。

4. スピーカー端子のわきの隙間にスピーカーケーブルの芯線を差し込む。

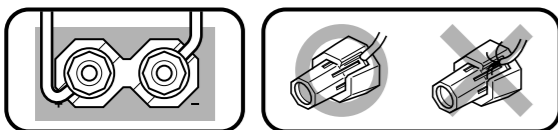

4. 差し込む

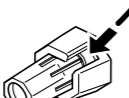

5. 締め付ける

スピーカーケーブルは端子の隙間に、しっかりと差し込みます。プラス(+)とマイナス(-)がショート(短絡)していたり、絶縁部分(ビニール)まで差し込むと、故障や音が出ないなどの原因になります。

5. スピーカー端子を右に回して、締め付ける。

6. サブウーファーはサブウーファー用ピンケーブルで本機と接続する。

### 手順3 音声ケーブルを接続する

DVDプレーヤーの光デジタル出力端子を光ファイバーケーブルで本機の光デジタル入力(DVD)端子に接続する。

※ 端子の向きに注意して接続してください。  
※ 同軸デジタル接続やアナログ接続することもできます。

### 手順4 映像ケーブルを接続する

映像端子は、図にあるすべての端子を接続する必要はありません。お使いになるDVDプレーヤーとテレビの端子をご確認のうえ、両方に共通する端子を使って接続してください。

※ 最良の画質でお楽しみいただくためにも、なるべく高品位な端子を使って接続してください。端子による画質の違いについては、右図内の「映像端子による画質の違い」をご覧ください。

※ テレビに複数の端子を使って接続した場合には、テレビ側で入力を選択を行ってください。

※ ビデオコンバージョン機能により、DVDプレーヤーとテレビの端子が違う場合でも、映像をお楽しみいただけます。詳しくは裏面の「ビデオ信号の変換について」をご覧ください。

### 手順5 DVDを再生する

※ 取扱説明書の39~41ページをご覧ください。DVDプレーヤーの取扱説明書もあわせてご覧ください。

# DVDプレーヤーを接続する

## 手順1

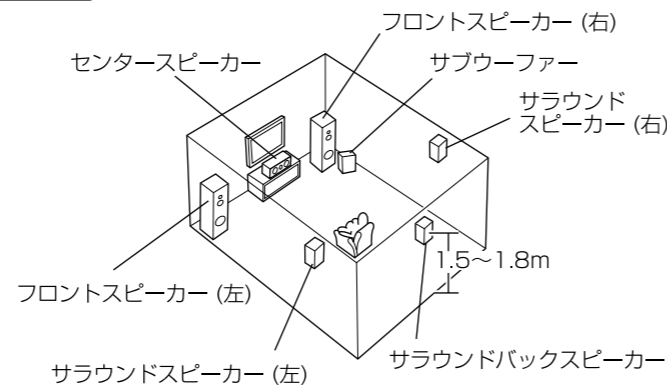

DVDプレーヤーを接続して、デジタルソースを楽しむための基本的な接続のしかたを説明します。

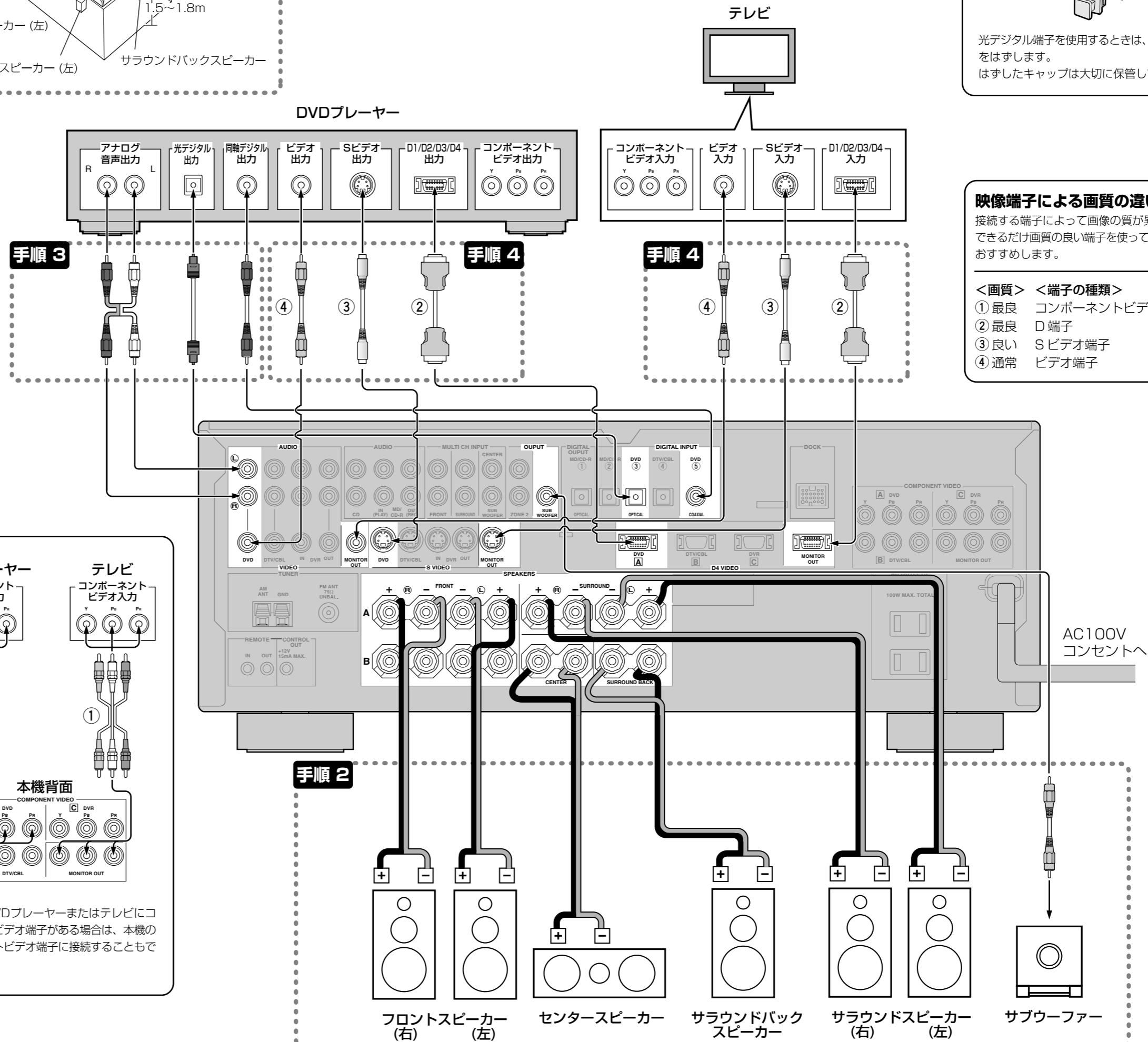

光デジタル端子を使用するときは、防塵キャップをはずします。はずしたキャップは大切に保管してください。

**映像端子による画質の違い**  
接続する端子によって画像の質が異なります。できるだけ画質の良い端子を使って接続することをおすすめします。

<画質>	<端子の種類>
① 最良	コンポーネントビデオ端子
② 最良	D端子
③ 良い	Sビデオ端子
④ 通常	ビデオ端子

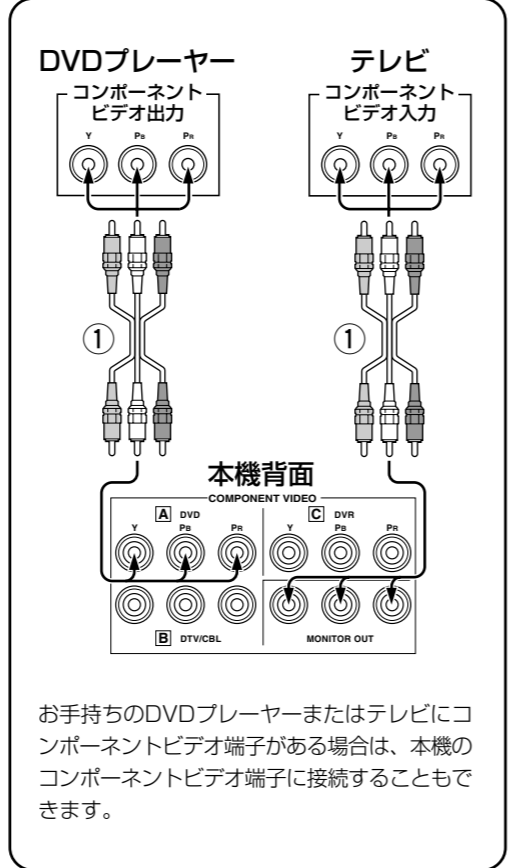

お手持ちのDVDプレーヤーまたはテレビにコンポーネントビデオ端子がある場合は、本機のコンポーネントビデオ端子に接続することもできます。

スピーカーケーブルを接続する際は、プラス(+)とマイナス(-)、(L)と(R)を間違えないように注意してください。

# さまざまな機器を接続する

## ゲーム機の接続

本機の DVD 端子に接続します。

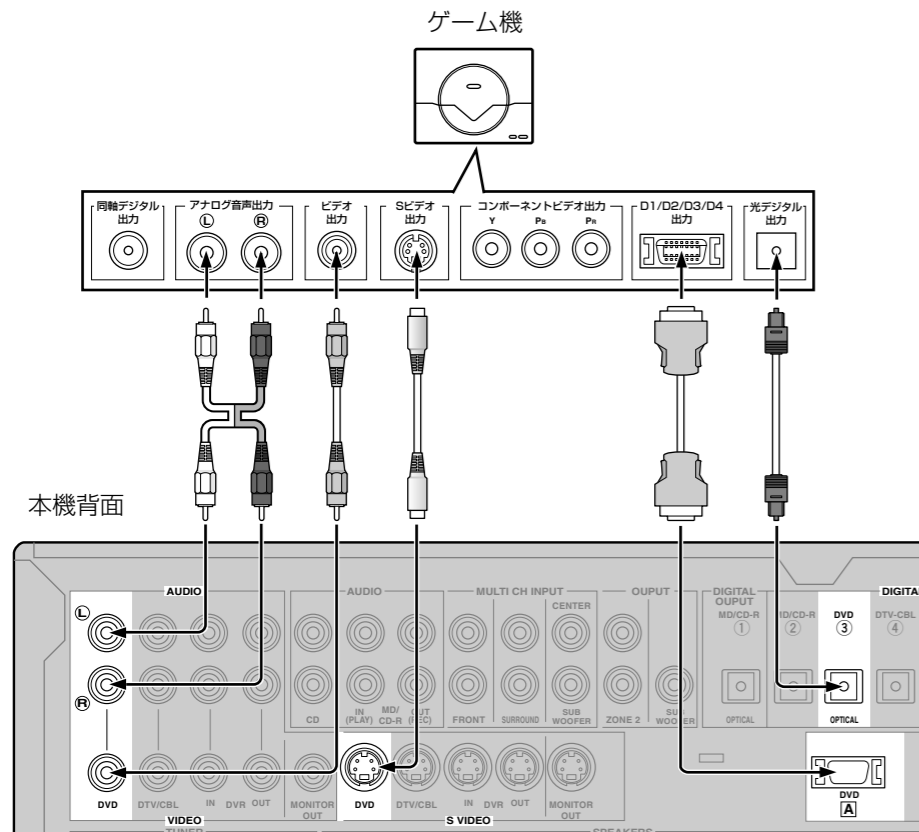

### 本機前面からの接続

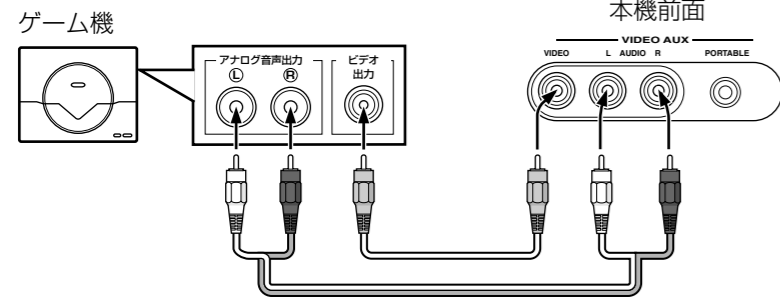

※ ゲーム機にSビデオやD端子、コンポーネントビデオ端子がある場合には、SビデオやD端子ケーブル、コンポーネントビデオケーブルで接続すると、ビデオ端子よりも高画質な映像を再生できます。

## 録画機器／再生機器の接続

録画・再生用のDVDレコーダーはDVR端子に接続します。再生用ビデオデッキはDTV/CBL、DVDのいずれかの端子に接続します。ここではDTV/CBL端子への接続例を示します。

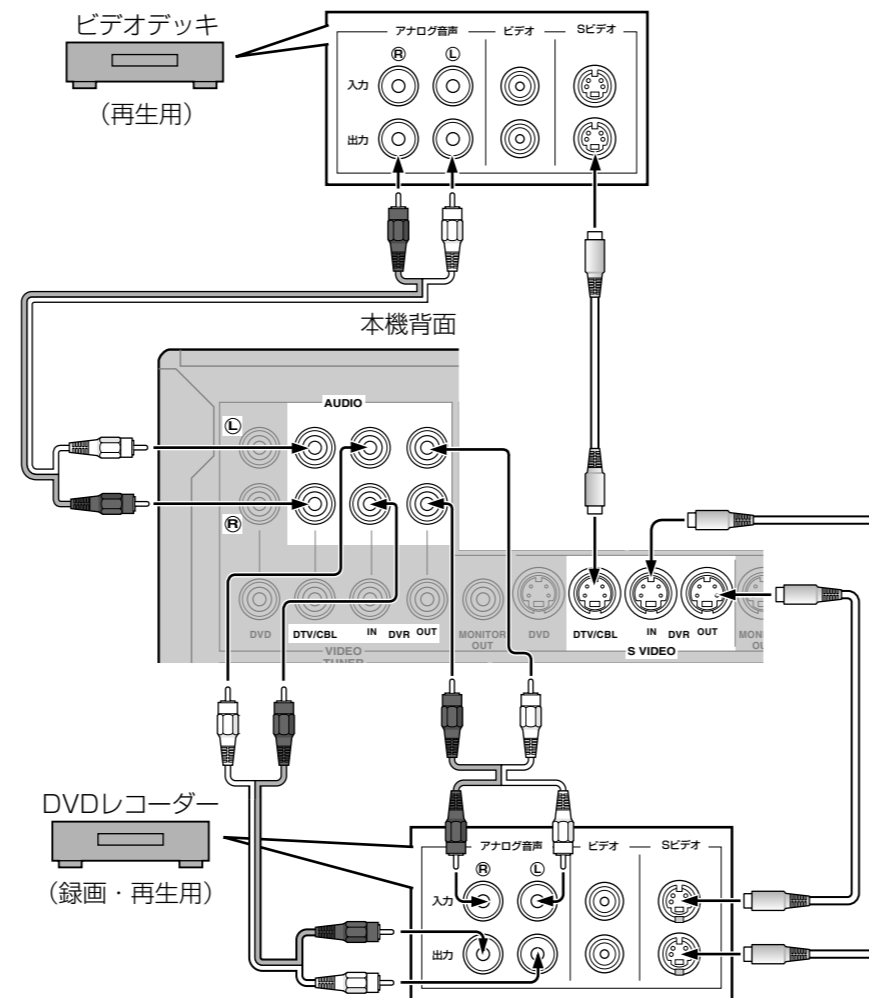

※ DVDレコーダー(録画・再生用)の音声・映像を楽しむためには、本機のINPUTセレクターまたはリモコンの入力選択キーで「DVR」を選択します。ビデオデッキ(再生用)の音声・映像を楽しむためには、本機のINPUTセレクターまたはリモコンの入力選択キーで「DTV/CBL」を選択します。  
 ※ 録画する場合は、同じ種類のビデオ接続(例：SビデオとSビデオなど)を行ってください。  
 ※ テレビ、DVDレコーダー、ビデオデッキにSビデオ端子がない場合は、ビデオ端子で接続してください。  
 ※ DVDレコーダーの音声をデジタルで楽しみたいときは、DVDレコーダーを同軸ケーブルまたは光ファイバーケーブルで接続します。詳しくは取扱説明書の25ページをご覧ください。

## BSチューナー、ケーブルテレビの接続

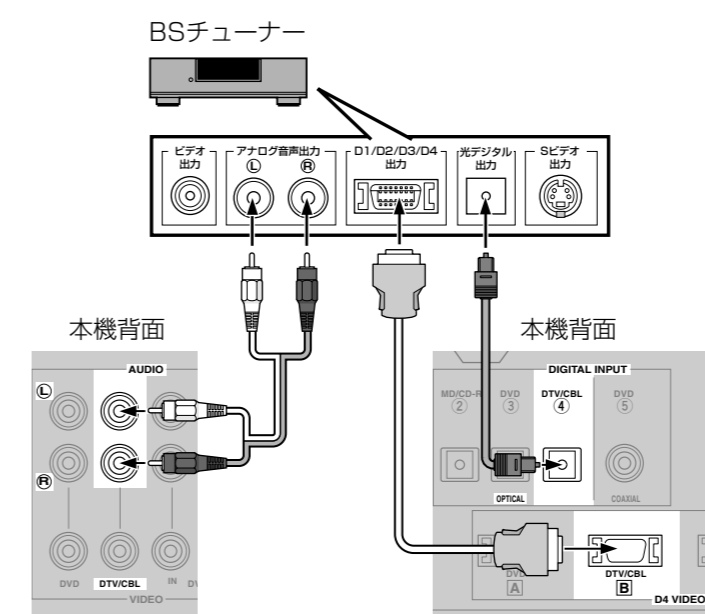

※ BSチューナー、ケーブルテレビの音声・映像を楽しむためには、本機のINPUTセレクターまたはリモコンの入力選択キーで「DTV/CBL」を選択します。  
 ※ BSチューナー、ケーブルテレビにD端子がない場合は、Sビデオ端子またはビデオ端子で接続してください。

## テレビの音声の接続

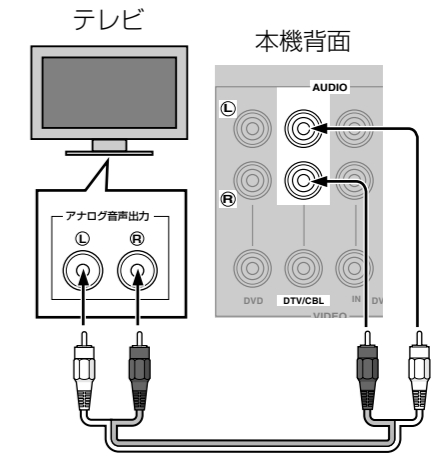

※ テレビの音声を楽しむためには、本機のINPUTセレクターまたはリモコンの入力選択キーで「DTV/CBL」を選択します。

## MDレコーダーの接続

### デジタル音声の録音 / 再生

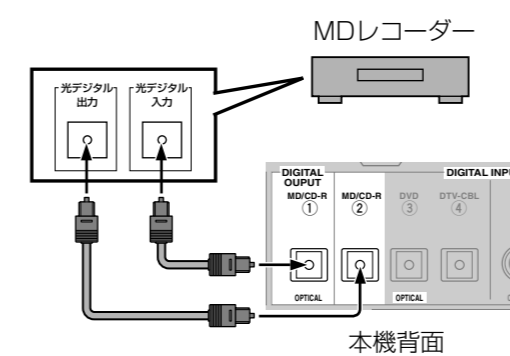

※ CDレコーダーでも同様に接続できます。

### アナログ音声の録音 / 再生

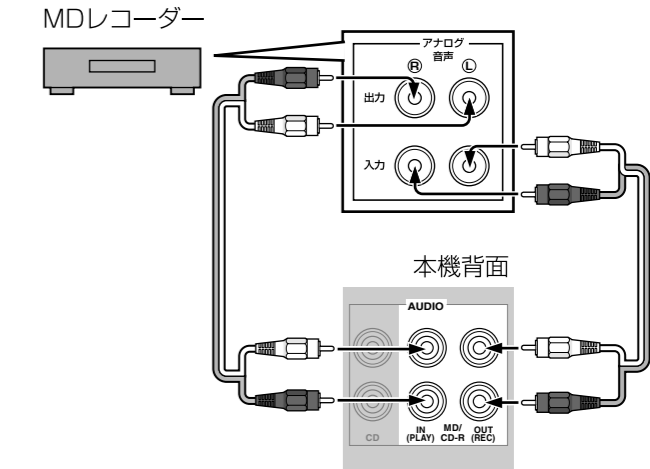

## ヤマハ製ドックとiPodの接続

本機の DOCK 端子にヤマハ製ドック (YDS-10 など) を接続し、iPod をセットします。

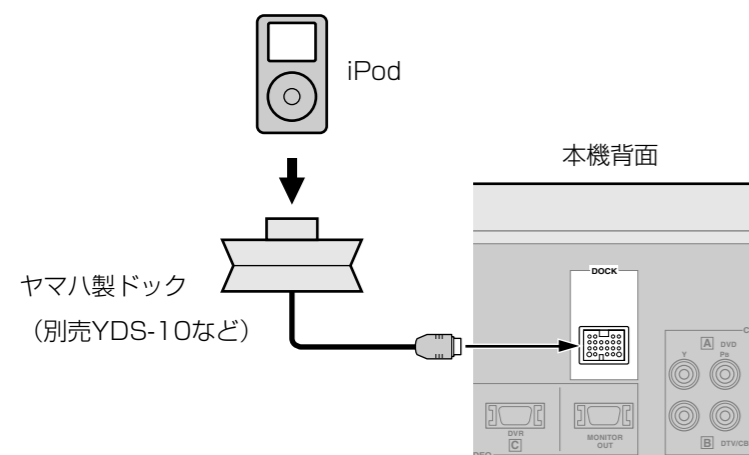

※ ヤマハ製ドックは別売です。  
 ※ ヤマハ製ドックにセットしたiPodの再生を楽しむには、本機のINPUTセレクターまたはリモコンの入力選択キーで「V-AUX」を選択します。

# ビデオ信号の変換について

入力されたビデオ信号は、Sビデオ信号およびコンポーネントビデオ信号に変換され、Sビデオ / コンポーネントビデオ / D4 ビデオ (MONITOR OUT) 端子にも出力されます。また、Sビデオ信号は、コンポーネントビデオ信号に変換され、コンポーネントビデオ / D4 ビデオ (MONITOR OUT) 端子にも出力されます。

→ ..... セットメニュー「DISPLAY SET」の「V CONV.」が「OFF」のときの信号の流れです。

⇒ ..... セットメニュー「DISPLAY SET」の「V CONV.」が「ON」のときのみ変換されます。  
 ※取扱説明書の81ページをご覧ください。

※ 本機のD4入力端子とコンポーネントビデオ入力端子は同時に使用しないでください(出力端子は可)。  
 ※ ビデオ信号を変換しても画質は向上しません。

入力端子の種類	外部機器	DSP-AX559	テレビ
D4端子	OUT	IN	MONITOR OUT → IN
コンポーネントビデオ端子	OUT	IN	MONITOR OUT → IN
Sビデオ端子	OUT	IN	MONITOR OUT → IN
ビデオ端子	OUT	IN	MONITOR OUT → IN

※ 同時使用不可 (D4端子とコンポーネントビデオ端子)  
 ※ 同時使用可 (Sビデオ端子とビデオ端子)