



**DTX**  
drums

ELECTRONIC DRUM PAD WITH ATTACHMENT

PAD DE CYMBALE AVEC PERCHE

电鼓打击板及附件

アタッチメント付き電子ドラムパッド

**PCY90AT**

**Owner's Manual**

**Bedienungsanleitung**

**Mode d'emploi**

**使用说明书**

**取扱説明書**

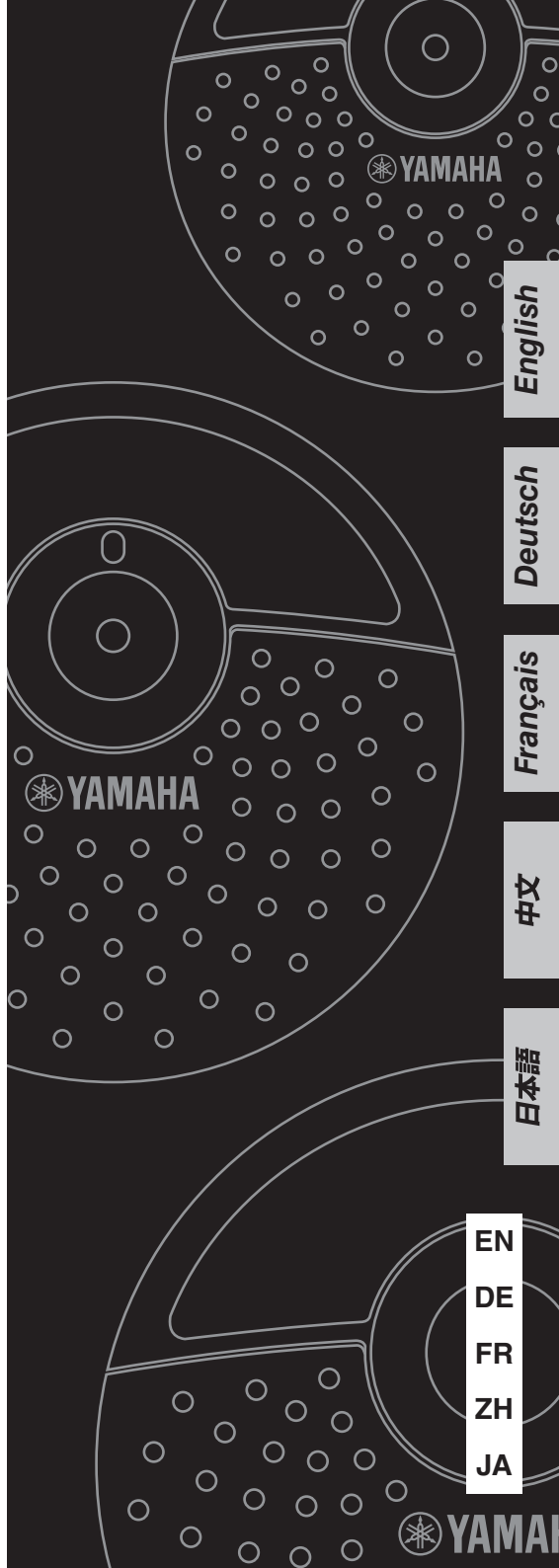

English

Deutsch

Français

中文

日本語

EN  
DE  
FR  
ZH  
JA



## 安全上のご注意

ご使用の前に、必ずこの「安全上のご注意」をよくお読みください。

ここに示した注意事項は、製品を安全に正しくご使用いただき、お客様や他の方々への危害や財産への損害を未然に防止するためのものです。必ずお守りください。

お子様がご使用になる場合は、保護者の方が以下の内容をお子様にご徹底くださいますようお願いいたします。お読みになったあとは、使用される方がいつでも見られる所に必ず保管してください。

### 記号表示について

この製品や取扱説明書に表示されている記号には、次のような意味があります。



「ご注意ください」という注意喚起を示します。



～しないでくださいという「禁止」を示します。



「必ず実行」してくださいという強制を示します。



### 注意

この表示の欄は、「傷を負う可能性または物的損害が発生する可能性が想定される」内容です。



この製品を設置される際、不安定な場所(水平でない場所、ぐらついている台の上など)に設置しないでください。転倒、落下などにより、けがの原因となります。



この製品を、スタンドやラックを用いて設置される際、固定用のナット等はしっかり締め付けてください。また、固定用ナット類をゆるめる際は急激にゆるめないでください。この製品やラック、スタンドの部品の落下、転倒などにより、けがの原因となります。



けがををするおそれがありますので、小さいお子様が取り扱いされる際はじゅうぶん注意してください。



この製品を設置される際、接続ケーブルなどの引き直しには十分に注意してください。足を掛けて転倒するなど、けがの原因となります。



この製品を分解したり、改造したりしないでください。けがまたは故障の原因になります。

### 注記 (ご使用上の注意)

- ・この製品の上に乗ったり、重いものを乗せたりしないでください。故障の原因になります。
- ・湿度が極端に高い場所(直射日光の当たる場所、暖房器具の近く、閉めきった車内など)や、湿気の高い場所(風呂場、雨天の屋外など)での使用、保管はしないでください。変形、変色、故障や性能劣化の原因になります。
- ・ゴムなど色の移りやすいものを、パッドの打面に接したまま放置しないでください。打面に色が移るおそれがあります。パッドをかたづけるときなど、特にご注意ください。
- ・製品を手入れするときは、ベンジンやシンナー、アルコール類は使用しないでください。製品を変色、変形させるおそれがあります。お手入れの際は、やわらかい布で乾拭きするか、水を含ませて固く絞った布を用いて汚れをふき取ってください。汚れがひどいときは、中性洗剤を含ませた布を固く絞って汚れを拭き取り、そのあとで水を含ませて固く絞った布を用いて洗剤を拭き取ってください。
- ・ケーブルの抜き差しは必ずプラグ部分を持って行なってください。また、ケーブルの線の部分に重いものを乗せたり、とがったものが触れたりしないように注意してください。線の部分に無理な力がかかると断線などのトラブルの原因になります。
- ・打感や感度が悪化するおそれがありますので、パッドの打面をスティックで突いたり引っかいたりしないでください。

## はじめに

このたびは、ヤマハPCY90ATをお買い上げいただき、まことにありがとうございました。この製品は、ヤマハ電子ドラムDTXシリーズに接続するためのドラムパッドとシンバルホルダーです。このドラムパッドはシンバルとして叩くことを想定しています。本製品の機能を十分にご活用いただくために、この取扱説明書をよくお読みくださいますようにご案内申し上げます。また、ご一読いただいたあとも、不明な点が生じた場合に備えて、保証書とともに大切に保管いただきますようお願いいたします。

### 同梱品 (お確かめください)

- ① シンバルパッド 本体× 1
- ② 回り止め金具× 1
- ③ シンバルホルダー× 1
- ④ ステレオフィोनケーブル× 1
- ⑤ 取扱説明書 (本紙) × 1

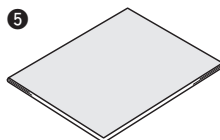
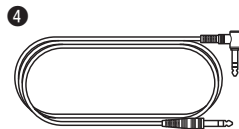
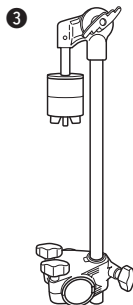
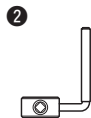
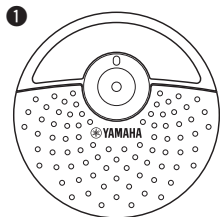

## セッティングのしかた

電子ドラムラックをご用意の上、図のようにセッティングしてください。

### ⚠ 注意

ラックへのパッドのセッティングは確実に行ってください。クランプボルト等の締め付けが弱いと、パッドが落下し、けがをする危険があります。また、平らでない床の上などにラックやスタンドを置くと、ラックやスタンドが転倒し、けがをする危険があります。

### ■ シンバルホルダーの取り付け

1. シンバルホルダーを用意し、クランプボルトをゆるめます。【図1】
2. ホルダークランプを電子ドラムラックに下図の向きで取り付けます。【図2】

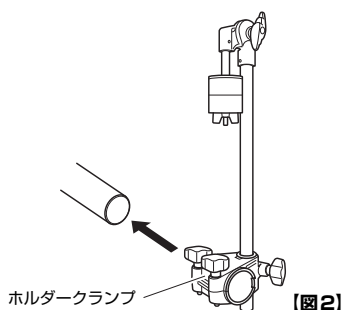
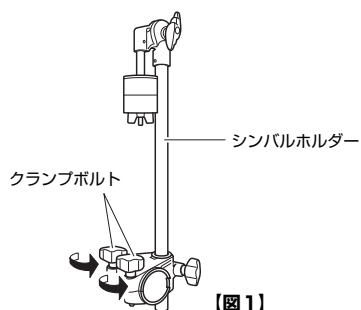

3. クランプボルトを締めてシンバルホルダーを固定します。

## ■ シンバルパッドの取り付け

1. 回り止め金具のキーボルトを、チューニングキー（別売）を使ってゆるめます。【図1】
2. シンバルホルダーから蝶ナット、フェルト(2個)、ボルトカバーを外します。【図2】
3. シンバルホルダーに回り止め金具を通します。【図3】

**NOTE** 手順1でキーボルトをゆるめる量が足りない場合、回り止め金具の穴にシンバルホルダーが通らないことがあります。キーボルトが外れない程度にゆるめてください。

4. ボルトカバーを取り付けます。【図3】

**NOTE** 回らなくなる位置まで、ボルトカバーを回転させて取り付けてください。

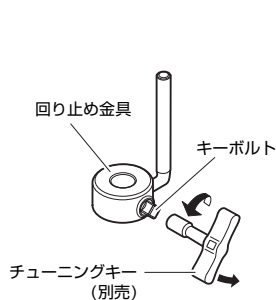

【図1】

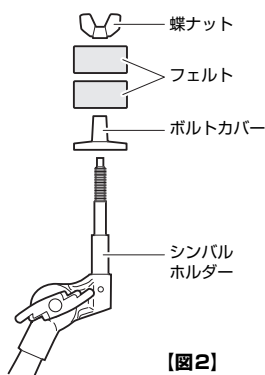

【図2】

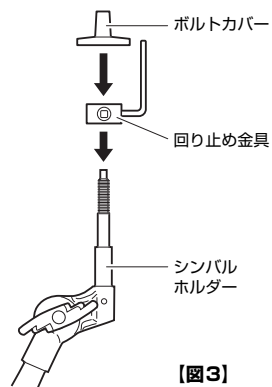

【図3】

5. 回り止め金具を固定します。回り止め金具をボルトカバー下面に当てた状態にし、チューニングキーを使ってキーボルトを締め、固定します。【図4】

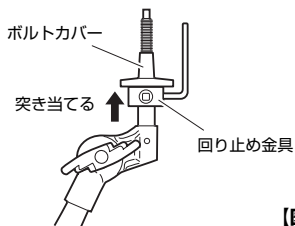

【図4】

6. シンバルホルダーに、手順2でシンバルホルダーから外したフェルトを1つ通します。【図5】
7. パッドを取り付けます。シンバルホルダーの先端をカップ中央の穴に通し、回り止め金具のピンをもう一つの小さい穴に通します。【図5】

**NOTE** 回り止め金具のピンがシンバルパッドの小さい穴に十分に届いていない状態で演奏すると、ピンが穴から外れる場合があります。回り止め金具は、必ず手順5で指定している位置に固定してください。

8. 手順2で外したもう1つのフェルトを取り付けます。【図5】

9. 蝶ナットを締めてパッドとシンバルホルダーを固定します。【図5】

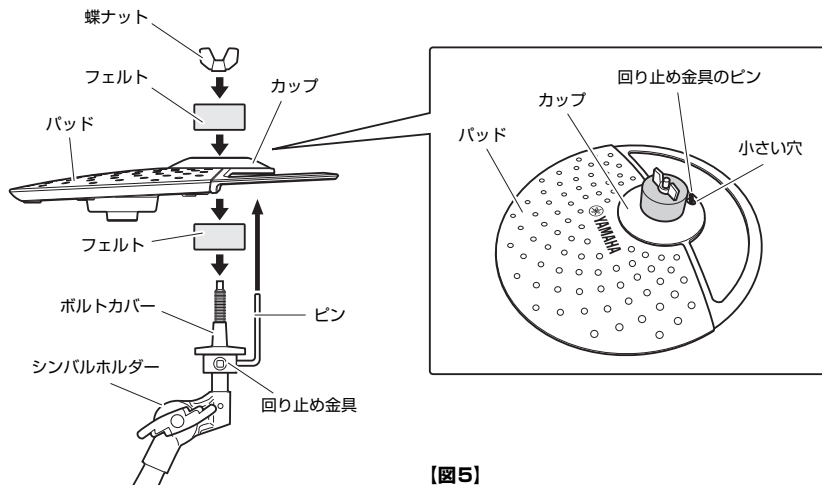

【図5】

## パッドとトリガー入力端子の対応

パッドの使用可能な機能は、音源モジュールのトリガー入力端子によって異なります。音源モジュールの各トリガー入力端子とパッドの機能の対応につきましては、下記ウェブサイトにてご確認ください。

<http://download.yamaha.com/jp/>



## 保証とアフターサービス

サービスのご依頼、お問い合わせは、お買い上げ店、またはヤマハ修理ご相談センターにご連絡ください。

### ● 保証書

本機には保証書がついています。保証書は販売店がお渡ししますので、必ず「販売店印・お買い上げ日」などの記入をお確かめのうえ、大切に保管してください。

### ● 保証期間

保証書をご覧ください。

### ● 保証期間中の修理

保証書記載内容に基づいて修理いたします。詳しくは保証書をご覧ください。

### ● 保証期間経過後の修理

修理すれば使用できる場合は、ご希望により有料にて修理させていただきます。

有寿命部品については、使用時間や使用環境などにより劣化しやすいため、消耗劣化に応じて部品の交換が必要となります。有寿命部品の交換は、お買い上げ店またはヤマハ修理ご相談センターへご相談ください。

### 【有寿命部品の例】

ポリウムコントロール、スイッチ、ランプ、リレー類、接続端子、鍵盤機構部品、鍵盤接点、ドラムパットなど

### ● 補修用性能部品の最低保有期間

製品の機能を維持するために必要な部品の最低保有期間は、製造打切後8年です。

### ● 持込み修理のお願い

まず本書の「困ったときは」をよくお読みのうえ、もう一度お調べください。

それでも異常があるときは、お買い上げの販売店、または最寄りの修理店お持ち込み窓口へ本機をご持参ください。

### ● 製品の状態は詳しく

修理をご依頼いただくときは、製品名、モデル名などとあわせて、故障の状態をできるだけ詳しくお知らせください。

## ◆ 修理に関するお問い合わせ

### ヤマハ修理ご相談センター

#### ● ナビダイヤル



0570-012-808

(全国共通番号)



※一般電話・公衆電話からは、市内通話料金でご利用いただけます。

上記番号でつながらない場合は TEL 053-460-4830

● 受付時間：月曜日～金曜日 9:00～18:00、土曜日 9:00～17:00 (祝日およびセンター指定休日を除く)

● FAX : 東日本 (北海道/東北/関東/甲信越) 03-5762-2125

西日本 (沖縄/九州/中国/四国/近畿/東海/北陸) 06-6465-0367

## ◆ 修理品お持ち込み窓口

● 受付時間：月曜日～金曜日 9:00～17:45 (祝日および弊社休業日を除く)

\* お電話は、ヤマハ修理ご相談センターでお受けします。

東日本サービスセンター	〒143-0006	東京都大田区平和島2丁目1-1 京浜トラクターミナル内14号棟A-5F	FAX 03-5762-2125
名古屋サービスステーション	〒454-0832	名古屋市中川区清船町4丁目1-11 ピアノ運送株式会社 名古屋営業所1F	FAX 052-363-5903
西日本サービスセンター	〒554-0024	大阪市此花区島屋6丁目2-82 ユニバーサル・シティ和幸福ビル9F	FAX 06-6465-0374
九州サービスステーション	〒812-8508	福岡市博多区博多駅前2丁目11-4 ヤマハビル2F	FAX 092-472-2137

\* 名称、住所、電話番号などは変更になる場合があります。

## ■ ユーザーサポートサービスのご案内

● 電子ドラムの機能や取り扱いについては、最寄りの特約店または下記ヤマハお客様コミュニケーションセンターへお問い合わせください。

### お客様コミュニケーションセンター 管弦打楽器ご相談窓口

#### ● ナビダイヤル



0570-013-808



携帯電話、PHS、IP電話からは TEL 053-411-4744

● 営業時間：月曜日～金曜日 10:00～18:00、土曜日 10:00～17:00 (祝日およびセンター指定休日を除く)

● <http://jp.yamaha.com/support/>

ヤマハ電子ドラム製品ウェブサイト：<http://jp.yamaha.com/dtx/>

ヤマハダウンロード：<http://download.yamaha.com/jp/>

\* 都合により、住所、電話番号、名称、営業時間などが変更になる場合がございますので、あらかじめご了承ください。



持込修理

保証書

品名	アタッチメント付き電子ドラムパッド		
品番	PCY90AT		
※シリアル番号			
保証期間	本体	お買上げの日から6ヶ月間	
※お買上げ日	年	月	日
お客様	□□□-□□□□		
	ご住所		
	お名前		
	電話 ( )		

ご購入店様へ ※印欄は必ずご記入ください。

本書は、本書記載内容で無償修理を行なう事を約束するものです。  
 お買上げの日から上記期間中に故障が発生した場合は、本書をご提示の上お買上げの販売店に修理をご依頼ください。  
 ご依頼の際は、購入を証明する書類(レシート、売買契約書、納品書など)をあわせてご提示ください。  
 (詳細は下項をご覧ください)

※販売店	店名		印
	所在地		
	電話	( )	

ヤマハ株式会社

ヤマハ修理ご相談センター

- ナビダイヤル (全国共通番号)  0570-012-808 ※一般電話・公衆電話からは、市内通話料金でご利用いただけます。上記番号でつながらない場合は TEL 053-460-4830
- 受付時間：月曜日～金曜日 9:00～18:00、土曜日 9:00～17:00 (祝日およびセンター指定休日を除く)
- FAX：東日本(北海道/東北/関東/甲信越) 03-5762-2125  
西日本(沖縄/九州/中国/四国/近畿/東海/北陸) 06-6465-0367

無償修理規定

- 保証期間中、正常な使用状態(取扱説明書、本体貼付ラベルなどの注意書に従った使用状態)で故障した場合には、無償修理を致します。
  - 保証期間内に故障して無償修理をお受けになる場合は、商品と本書をご持参ご提示のうえ、お買上げ販売店にご依頼ください。
  - ご贈答品、ご購入後の修理についてお買上げの販売店にご依頼できない場合には、※ヤマハ修理ご相談センターにお問合わせください。
  - 保証期間内でも次の場合は有料となります。
    - (1) 本書のご提示がない場合。
    - (2) 本書にお買上げの年月日、お客様、お買上げの販売店の記入がない場合、及び本書の字句を書き替えられた場合。
    - (3) 使用上の誤り、他の機器から受けた障害または不当な修理や改造による故障及び損傷。
    - (4) お買上げ後の移動、輸送、落下などによる故障及び損傷。
    - (5) 火災、地震、風水害、落雷、その他の天災地変、公害、塩害、異常電圧などによる故障及び損傷。
    - (6) お客様のご要望により出張修理を行なう場合の出張料金。
  - この保証書は日本国内においてのみ有効です。 This warranty is valid only in Japan.
  - この保証書は再発行致しかねますので大切に保管してください。
- \* この保証書は本書に示した期間、条件のもとにおいて無償修理をお約束するものです。したがってこの保証書によってお客様の法律上の権利を制限するものではありませんので、保証期間経過後の修理などについてご不明の場合は、お買上げの販売店、※ヤマハ修理ご相談センターにお問合わせください。
- \* ヤマハ株式会社の連絡窓口その他につきましては、本取扱説明書をご参照ください。



Yamaha web site  
<http://www.yamaha.com/>

Yamaha Downloads  
<http://download.yamaha.com/>

U.R.G., Digital Musical Instruments Division  
© 2012 Yamaha Corporation

204POGR\*.\*-01A0  
Printed in Indonesia

WZ90410