

RM-WCH-8 ファームウェアアップデート手順

■ 概要

ファームウェアアップデートを行うチャージャーとアクセスポイントをペアリングしてから、アクセスポイントのファームウェアに包含されているチャージャーのファームウェアを無線経由でチャージャーにアップデートします。

- [1] 『RM Device Finder』を使って、アクセスポイントの Web-GUI にログインします
- [2] アクセスポイントとチャージャーのペアリングを行います
- [3] Web-GUI からチャージャーのファームウェアアップデートを行います
- [4] アクセスポイントとチャージャーのペアリングを解除します

■ 必要な機材

- ・ 有線 Ethernet ポート付き Windows PC 1 台
- ・ PoE スイッチ 1 台
- ・ LAN ケーブル (CAT5e 以上) 複数本
- ・ PC アプリケーション『RM Device Finder』
- ・ RM-WAP-8 1 台 (アップデート済み)

【アクセスポイントの Web-GUI にログインする手順】

1. RM Device Finder を起動し、アクセスポイントを検索する

リストアップされたアクセスポイントの中からチャージャーとペアリングするアクセスポイントの Web-GUI アイコンをダブルクリックすると、Web-GUI のログイン画面が表示されます。その際にはアクセスポイントのバージョンが 1.8.2 になっていることを確認してください。

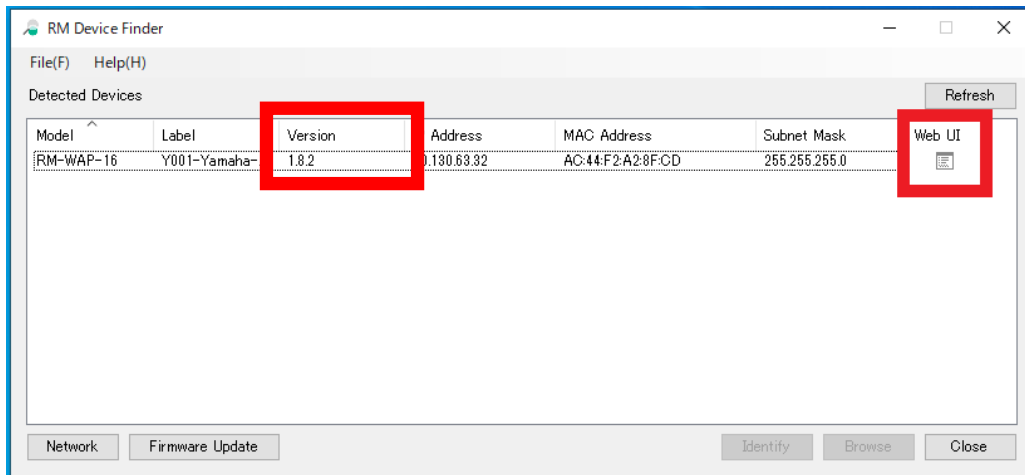

2. Web-GUI のログインパスワードの設定を行う

初回のログイン時にはパスワード設定が必要になります。

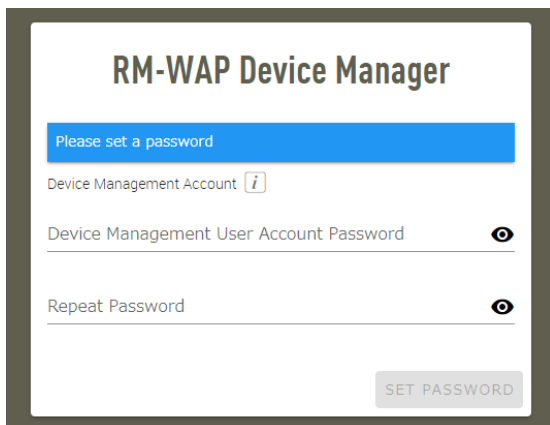

3. Web-GUI にログインする

パスワード設定後、設定したパスワードを使ってログインします。

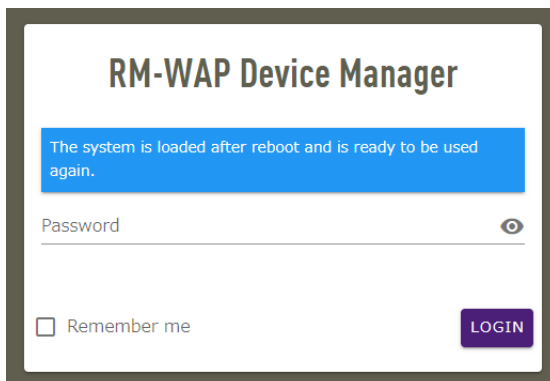

【ペアリング手順】

1. SETTINGS>CHARGER ページで「PAIR NEW」ボタンをクリックする

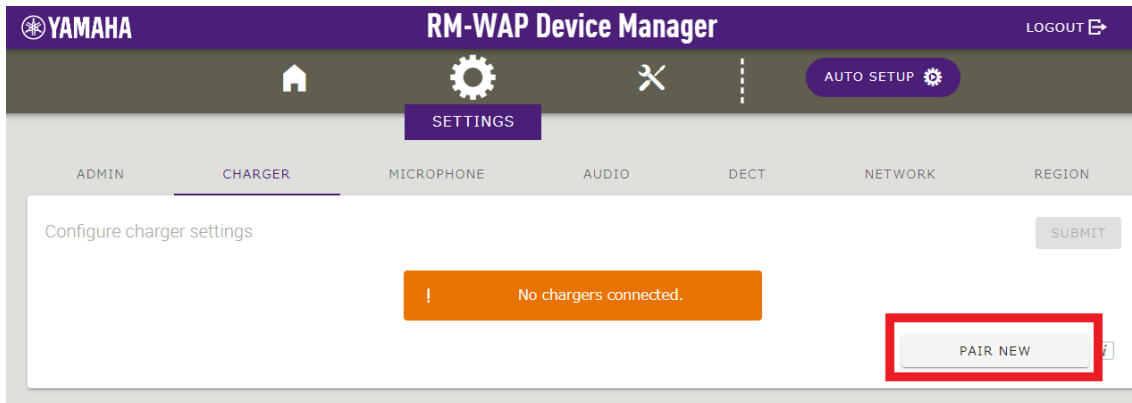

アクセスポイントは、チャージャーからのペアリング待ち状態になります。この時アクセスポイント本体のステータスインジケータは青色点滅します。

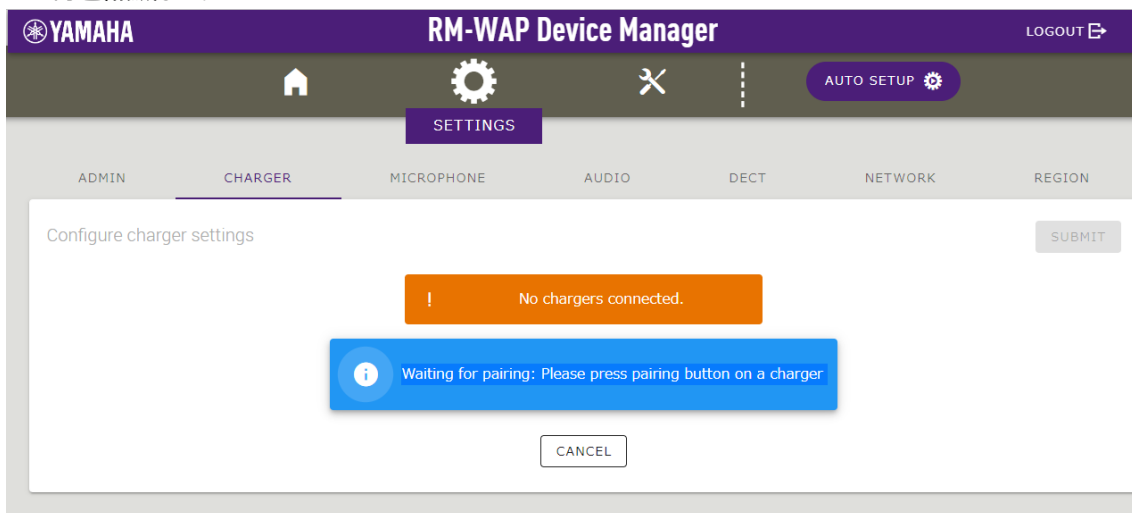

2. チャージャーを起動した後に「PAIR」ボタンを2秒以上長押しする

ACTIVATE インジケーターが高速で青色に点滅して、ペアリングを開始します。ペアリングが完了すると同じく青色で2回ゆっくり点滅して、元の状態に戻ります。

【底面】

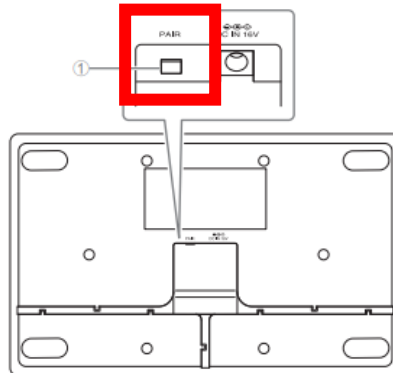

① PAIR ボタン

操作	ACTIVATE インジケーター	本製品の状態
PAIR ボタンを2秒以上長押しする	青色に高速で点滅	ペアリング待機状態 / ペアリングしている途中
PAIR ボタンを2秒以上長押しする	(青色に高速で点滅したあとに) 青色に2回点滅	ペアリングに成功した
PAIR ボタンを2秒以上長押しする	(青色に高速で点滅したあとに) 赤色に2回点滅	ペアリングに失敗した

RM-WCH-8

【天面】

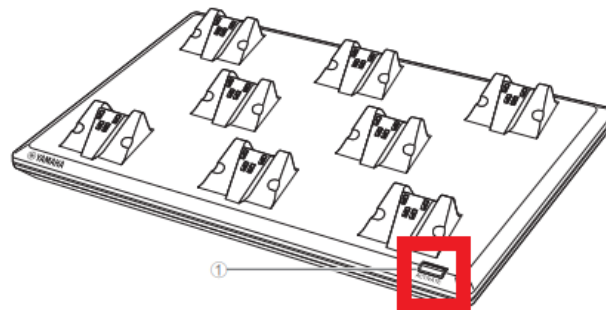

3. ペアリングが完了するとチャージャーがリストアップされる

✓ はアップデート済みの状態、🔄 はアップデートが必要であることを示します。

ペアリングが失敗した場合または、ペアリング待ち状態が解除された（120 秒の間にペアリングが完了しなかった）場合は、手順 1 からやり直してください。

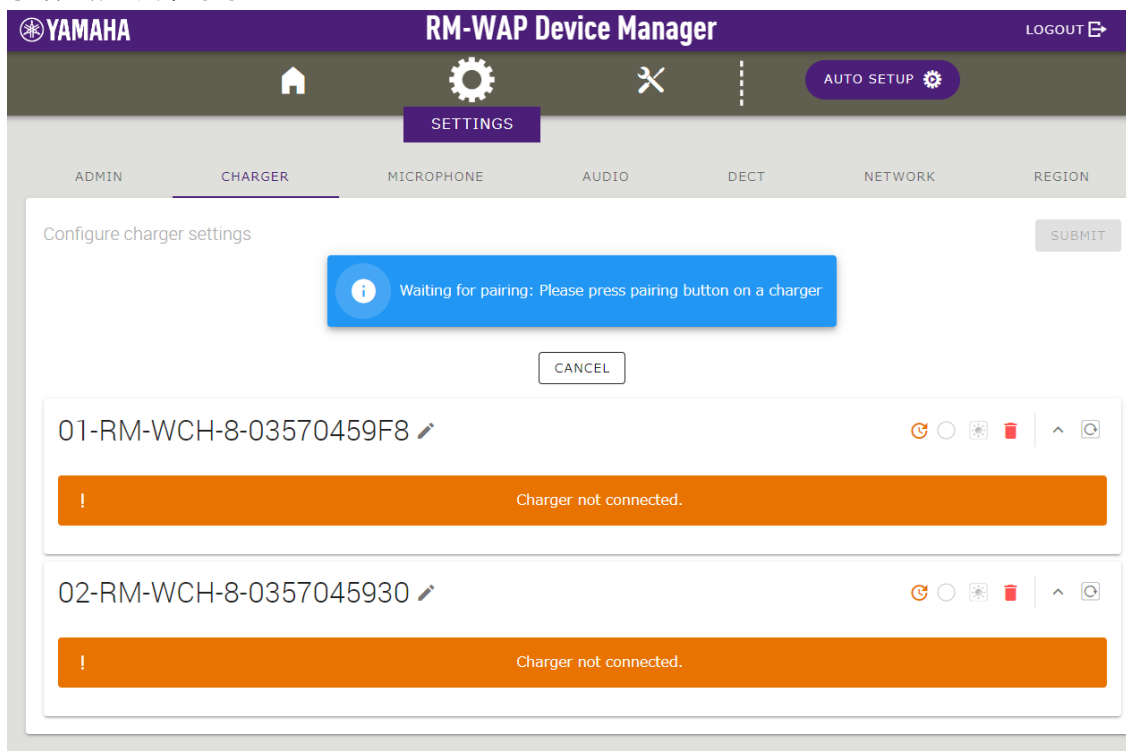

4. SETTINGS>CHARGER ページで「CANCEL」ボタンをクリックする

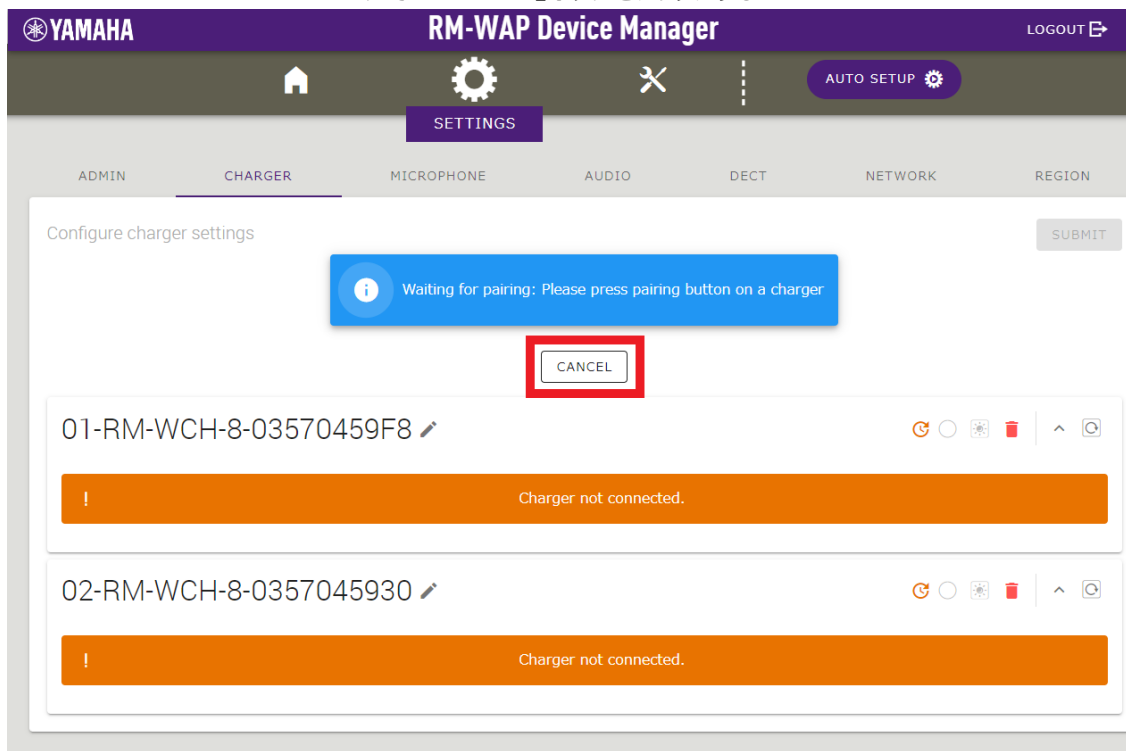

これで、ペアリングは完了です。

The screenshot shows the 'RM-WAP Device Manager' interface. The top navigation bar includes the Yamaha logo, the title 'RM-WAP Device Manager', and a 'LOGOUT' button. Below this is a secondary navigation bar with icons for Home, Settings, and a dashed line, along with an 'AUTO SETUP' button. The main content area has a sub-navigation bar with tabs for ADMIN, CHARGER (selected), MICROPHONE, AUDIO, DECT, NETWORK, and REGION. The 'Configure charger settings' page features a 'SUBMIT' button and a 'PAIR NEW' button with an information icon. Two device entries are listed:

- Device 01: ID 01-RM-WCH-8-03570459F8. Status: Charger not connected.
- Device 02: ID 02-RM-WCH-8-0357045930. Status: Charger not connected.

【ファームウェアアップデート手順】

1. TOOLS>UPDATE ページで「TURN ON FWU MODE」ボタンをクリックする

このボタンを押すとファームウェアアップデート専用モードになり、アクセスポイントとマイクのオーディオ通信を停止します。ファームウェアアップデートが完了したら「TURN OFF FWU MODE」ボタンを押して、専用モードを解除します。

Update firmware of RM-WAP, wireless microphones and microphone chargers

Firmware Update

The system is currently not in Firmware update mode. Turn on the update mode to update microphones and chargers. While in update mode, no audio is transmitted.

TURN ON FWU MODE

Chargers	Required version: 114	Microphones	Required version: 112
01-RM-WCH-8-03570459F8			
02-RM-WCH-8-0357045930			

UPDATE ALL

2. 「UPDATE ALL」ボタンをクリックする

Update firmware of RM-WAP, wireless microphones and microphone chargers

Firmware Update

The system is currently in Firmware update mode. Audio is not available. Turn off Firmware update mode to have audio.

TURN OFF FWU MODE

Chargers	Required version: 114	Microphones	Required version: 112
01-RM-WCH-8-03570459F8			
02-RM-WCH-8-0357045930			

UPDATE ALL

チャージャーのアップデートが開始されます。アップデートが必要なチャージャーのみアップデートが実行されます。チャージャーには、2種類のファームウェアがあり、最初にチャージャーのファームウェアが書き込まれ(約1分30秒)、次にマイクのファームウェアが書き込まれます(約2分30秒)。複数台チャージャーがペアリングされている場合は、全てのチャージャーにチャージャーのファームウェアを書き込んでから、マイクのファームウェアを書き込みます。

YAMAHA RM-WAP Device Manager

LOGOUT

HOME GEAR WRENCH AUTO SETUP

TOOLS



SITE SURVEY UPDATE CONFIGURATION LOGS

Update firmware of RM-WAP, wireless microphones and microphone chargers

Firmware Update

UPDATE ALL

The system is currently in Firmware update mode. Audio is not available. Turn off Firmware update mode to have audio. **TURN OFF FWU MODE**

Chargers	Required version: 114	Microphones	Required version: 112
 01-RM-WCH-8-03570459F8			UPDATE ALL
 02-RM-WCH-8-0357045930			

UPDATE ALL

アップデートが完了するとステータスが変わります。

YAMAHA RM-WAP Device Manager

LOGOUT

HOME GEAR WRENCH AUTO SETUP

TOOLS



SITE SURVEY UPDATE CONFIGURATION LOGS

Update firmware of RM-WAP, wireless microphones and microphone chargers

Firmware Update

UPDATE ALL

The system is currently in Firmware update mode. Audio is not available. Turn off Firmware update mode to have audio. **TURN OFF FWU MODE**

Chargers	Required version: 114	Microphones	Required version: 112
 01-RM-WCH-8-03570459F8			UPDATE ALL
 02-RM-WCH-8-0357045930			

UPDATE ALL

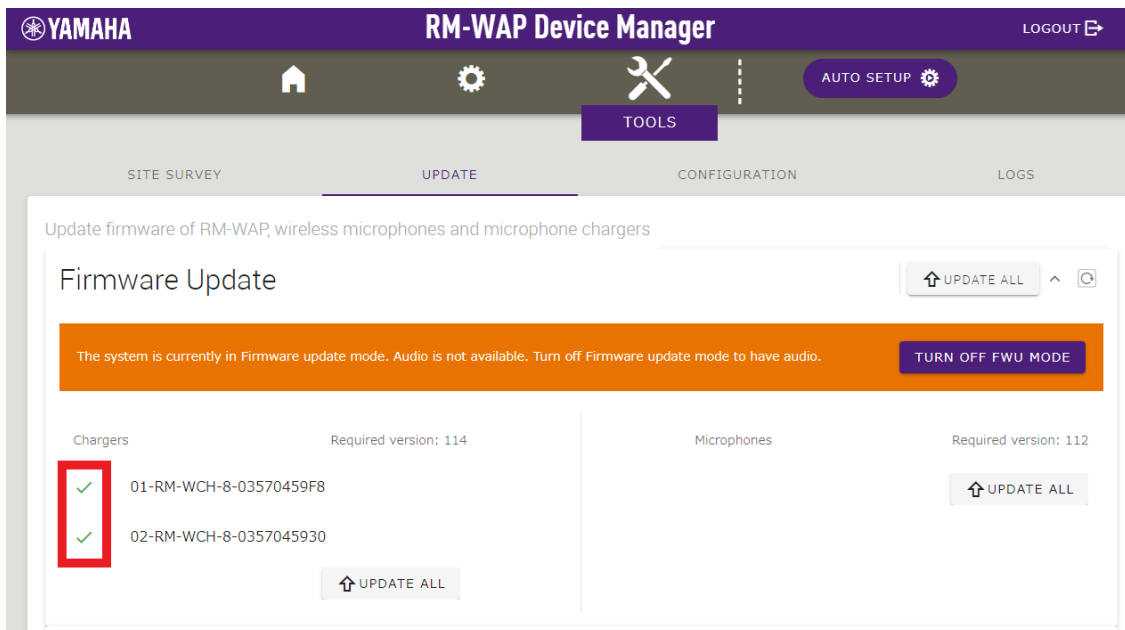

チャージャー本体は、ACTIVATE インジケーターでファームウェアアップデートの状態を確認することができます。

RM-WCH-8

【天面】

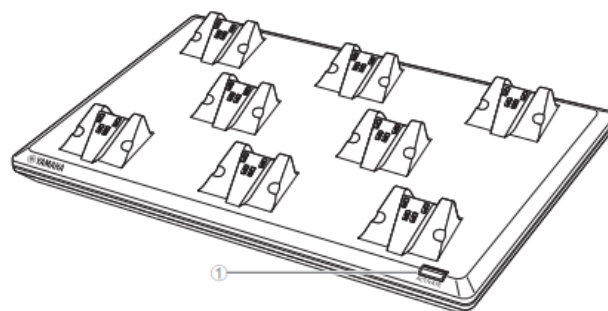

① ACTIVATE ボタン / インジケーター

操作	ACTIVATE インジケーター	本製品の状態
電源プラグをコンセントに差し込む	緑色に点灯	起動している
ACTIVATE ボタンを2秒以上長押しする	青色に高速で点滅	アクセスポイントとマイクロフォンのペアリング待機状態 / ペアリングしている途中
ACTIVATE ボタンを2秒以上長押しする	(青色に高速で点滅したあとに) 青色に2回点滅	アクセスポイントとマイクロフォンのペアリングに成功した
ACTIVATE ボタンを2秒以上長押しする	(青色に高速で点滅したあとに) 赤色に2回点滅	アクセスポイントとマイクロフォンのペアリングに失敗した
Web GUIでアイデンティファイアイコンをクリックする	白色に点滅	(アイデンティファイ機能に) 応答している
ファームウェアをアップデートする	白色に高速で点滅	ファームウェアをアップデートしている途中
ファームウェアをアップデートする	(白色に高速で点滅したあとに) 白色に2回点滅	ファームウェアのアップデートに成功した
ファームウェアをアップデートする	(白色に高速で点滅したあとに) 赤色に2回点滅	ファームウェアのアップデートに失敗した
-	赤色に高速で点滅	システムエラーが発生している

3. ファームウェアがアップデートされたことを確認できたら、「TURN OFF FWU MODE」ボタンをクリックする

Update firmware of RM-WAP, wireless microphones and microphone chargers

Firmware Update

↑ UPDATE ALL ^ 🔄

The system is currently in Firmware update mode. Audio is not available. Turn off Firmware update mode to have audio.

TURN OFF FWU MODE

Chargers	Required version: 114	Microphones	Required version: 112
✓ 01-RM-WCH-8-03570459F8			
✓ 02-RM-WCH-8-0357045930			

↑ UPDATE ALL

↑ UPDATE ALL

これで、ファームウェアアップデートは完了です。

Update firmware of RM-WAP, wireless microphones and microphone chargers

Firmware Update

↑ UPDATE ALL ^ 🔄

The system is currently not in Firmware update mode. Turn on the update mode to update microphones and chargers. While in update mode, no audio is transmitted.

TURN ON FWU MODE

Chargers	Required version: 114	Microphones	Required version: 112
✓ 01-RM-WCH-8-03570459F8			
✓ 02-RM-WCH-8-0357045930			

↑ UPDATE ALL

↑ UPDATE ALL

【ペアリング解除手順】

1. SETTINGS>CHARGER ページで、全ての「」アイコンをクリックする

次のチャージャーファームウェアアップデートのために、ペアリング済みのチャージャーのペアリングを全て解除します。

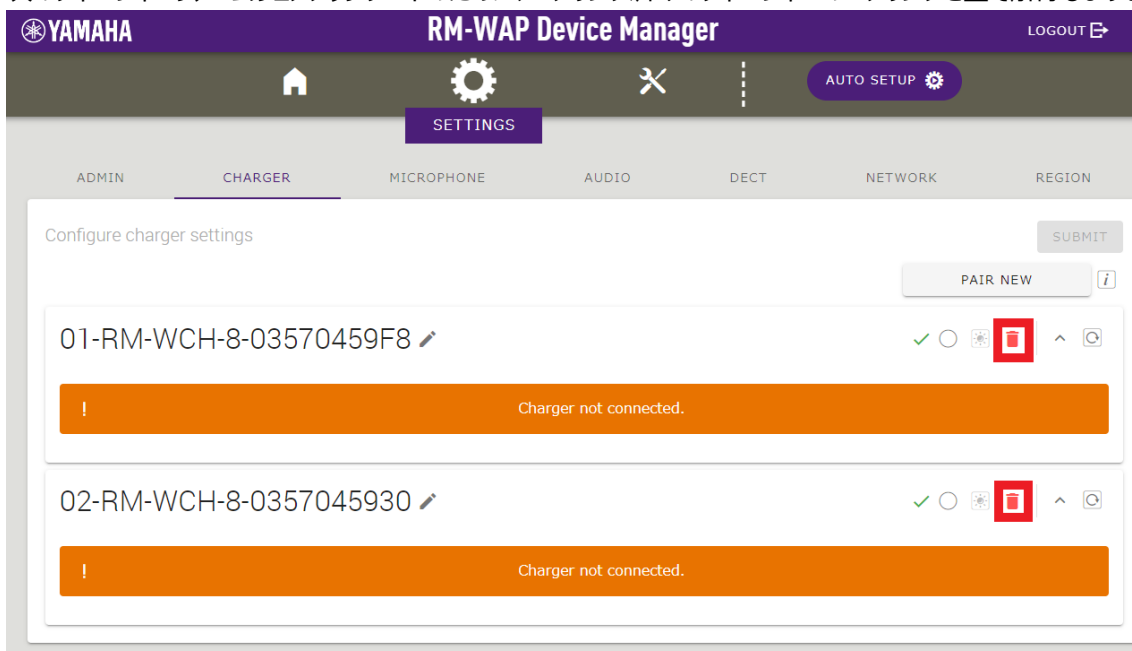

リストから全てのチャージャー名が削除されれば、Unpairing は完了です。

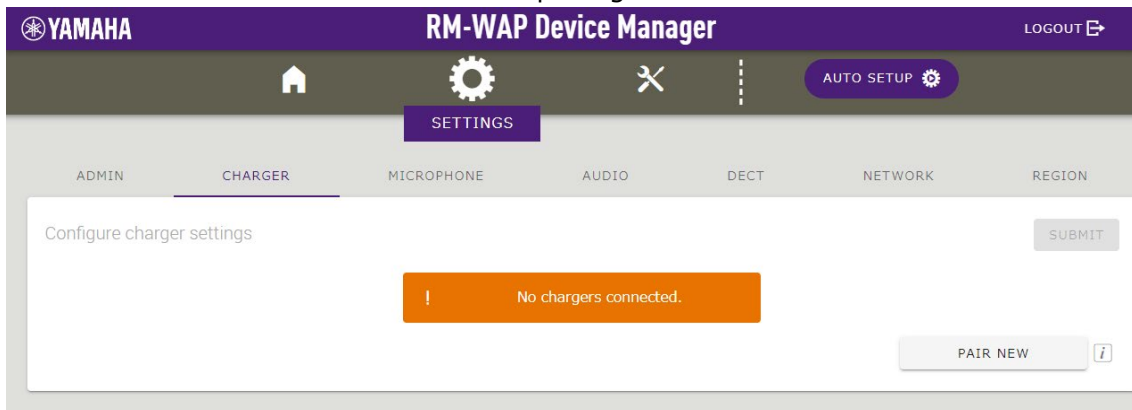

■ 概要

RM-WCH-8 ファームウェアアップデート手順に従って、RM-WCH-8 を最新のファームウェアにバージョンアップします。チャージャーにマイクを乗せればバージョンアップを開始します。

【手順】

1. チャージャーにマイクを 1 番目のポートから順番に置く

最大 8 台まで一度にアップデート可能です。

ファームウェアアップデートは 1 から 8 まで順番に実行されます。アップデートは 1 台あたり約 1 分かかります。

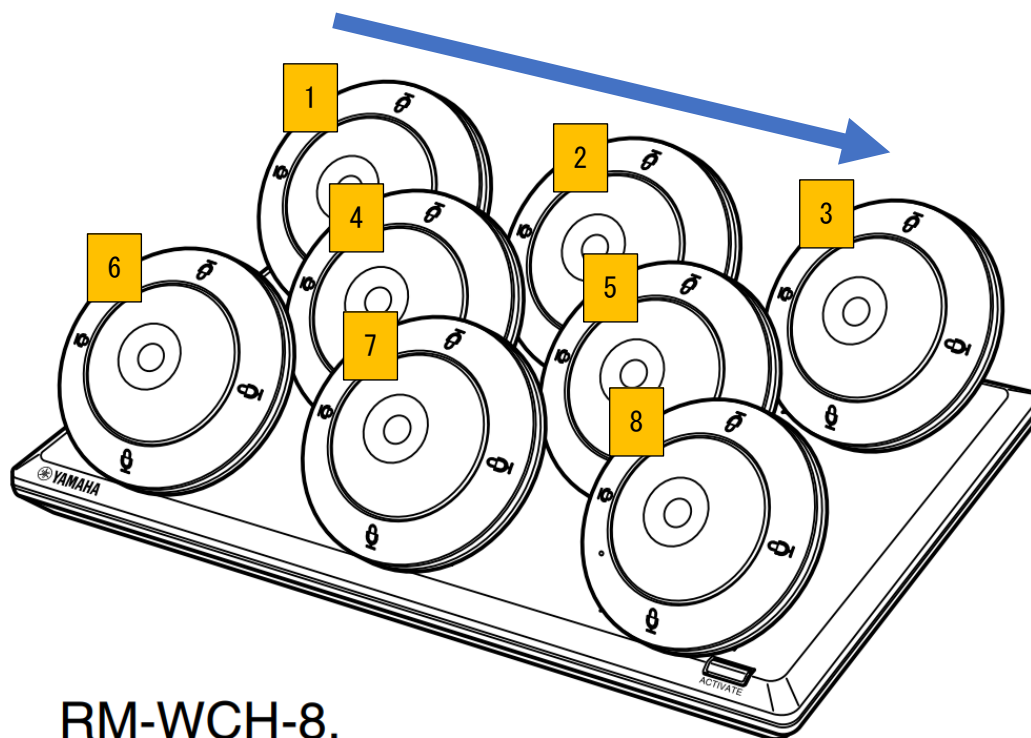

RM-WCH-8,
RM-WOM/RM-WDR/RM-WGL/RM-WGS

2. 最後に置いたマイクのファームウェアのアップデートが完了するまで待つ。最後のマイクのファームウェアアップデートの完了を確認したら、1に戻り次のファームウェアアップデートを行う

マイク本体の Mic インジケータでファームウェアアップデートの状態を確認することができます。マイクインジケータでアップデート完了を確認できなかった場合は、再度マイクを充電台に置いてアップデートが始まらないことを確認してください。

RM-WOM RM-WDR

【天面 / 側面】

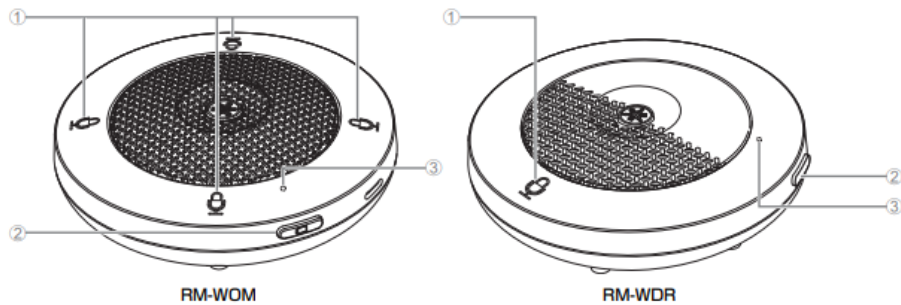

① Mic ボタン / インジケータ

操作	Mic インジケータ	本製品の状態
Mic ボタンにタッチする	緑色に点灯	マイクが ON になっている
Mic ボタンにタッチする	赤色に点灯 (2 秒おきに点滅)	マイクが OFF になっている
Web GUI でアイデンティファイアイコンをクリックする	白色に点滅	(アイデンティファイ機能に) 応答している
ファームウェアをアップデートする	白色に高速で点滅	ファームウェアをアップデートしている途中
ファームウェアをアップデートする	(白色に高速で点滅したあとに) 白色に 2 回点滅	ファームウェアのアップデートに成功した
ファームウェアをアップデートする	(白色に高速で点滅したあとに) 赤色に 2 回点滅	ファームウェアのアップデートに失敗した
-	赤色に点滅	充電ケーブルが接続されている
-	赤色に高速で点滅	システムエラーが発生している
-	赤色にゆっくり点滅	DECT 接続の圏外にある