

本書では、VXS シリーズや VXC シリーズのグリルや本体などに塗装する手順を説明します。VXS シリーズ本体の塗装にはアクリル系ラッカー塗料を推奨します。塗装方法については塗料の使用方法に従ってください。

VXS シリーズ

禁止 サブウーファー (VXS10S/VXS10SW/VXS10ST/VXS10STW) は、外装に PVC シートを使用しているため、塗装をしないでください。

グリルの取り外し

1 グリル表面のエンブレムを取り外します。

- ・エンブレムは粘着テープで固定されています。

2 + のドライバーで固定ネジを取り外します。

3 グリルを本体から取り外します。

- ・先端の細い工具を使って取り外してください。
- ・四隅から工具を使って取り外してください。無理に力を入れるとグリルが歪む原因となります。
- ・グリル内側の縁に使用しているブチルゴムの付着にご注意ください。

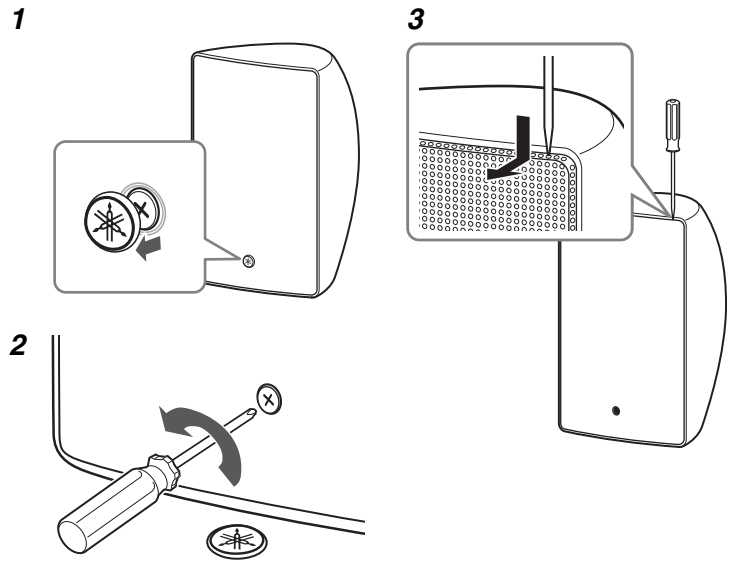

グリルの塗装

1 スプレー式塗料で本体を塗装します。

2 グリル表面の塗装が完全に乾くまで乾燥させます。

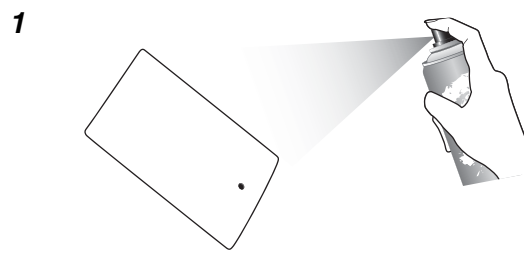

本体の塗装

1 塗装の前に本体の汚れをふき取ります。

- ・やすりがけはしないでください。

2 スプレー式塗料で本体を塗装します。

- ・マスキングをするなど、バッフル、接続端子には塗装がかからないようにしてください。

3 塗装が完全に乾くまで乾燥させます。

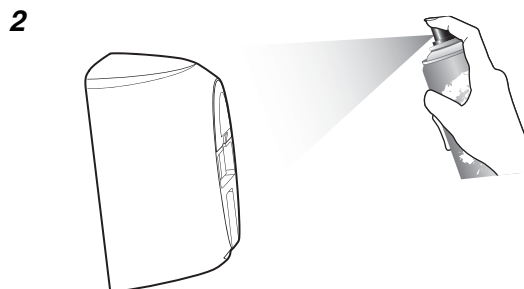

グリルの取り付け

"グリルの取り外し"の逆の順序で、グリルとエンブレムを本体に取り付けます。

- ・エンブレムの向きは、正位置になるように取り付けてください。

NOTE

グリルの周辺部以外には力を加えないでください。中央部分がへこむおそれがあります。

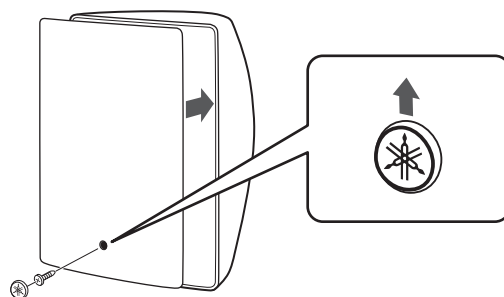

ブラケットの塗装

1 スプレー式塗料でブラケットを塗装します。

- ・ブラケットベースの軸部分に塗料がかからないようにしてください。

2 ブラケットの塗装が完全に乾くまで乾燥させます。

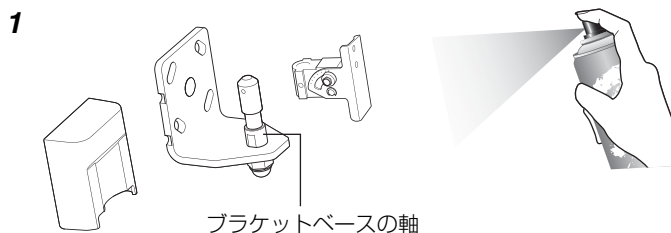

VXC4/VXC4W/VXC6/VXC6W/VXC8/VXC8W

グリルの塗装

1 グリル表面のエンブレムを取り外します。

- ・エンブレムは粘着テープで固定されています。

2 スプレー式塗料でグリル表面を塗装します。

- ・裏側の不織布は取り外すことを推奨します。

3 グリル表面の塗装が完全に乾くまで乾燥させます。

4 グリル表面にエンブレムを取り付けます。

- ・グリル裏面から不織布を取り外した場合は、取り付けてください。
- ・不織布センター部にある小さな孔をめやすに、グリルのセンター部分にエンブレムを取り付けます。

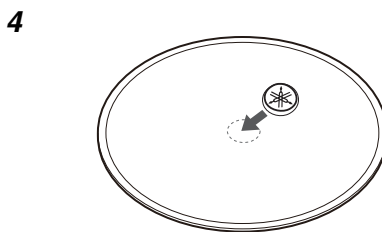
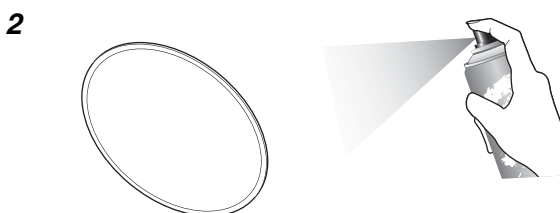
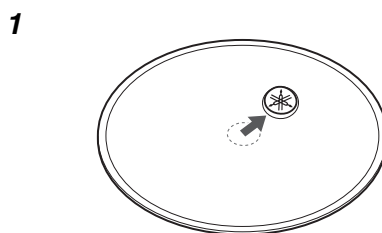

使用上のご注意

- 作業中、換気には十分ご注意ください。
- 揮発性溶剤を使用する場合、火気には十分ご注意ください。火災や事故の原因になることがあります。
- グリル脱着作業時は、けがなどに十分ご注意ください。
- 塗装によりスピーカーにダメージが生じた場合の保証はいたしかねます。